

 Salle de bain |  Toilette |  Cuisine |  Maison connectée



de mon artisan



Des salles expo,
du choix, des conseils



Des Artisans
qualifiés et engagés

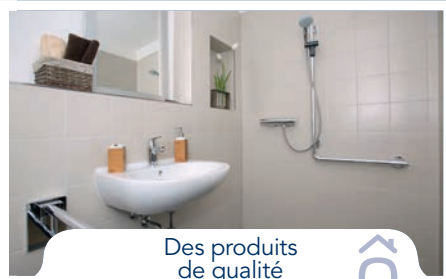

Des produits
de qualité

> Moi, Artisan ARTIPÔLE, JE SUIS ENGAGÉ(E) EN COOPÉRATIVE

pour vous proposer l'accompagnement et la proximité, qui feront de votre projet, une réalité. Grâce à notre organisation mutualisée, je suis en mesure de vous proposer :



Mon **savoir-faire**
au service de votre
projet pour
la **garantie** d'un
travail bien fait.



Un vaste **choix** de
produits innovants,
de **grandes marques**
et de **qualité**.



Des **solutions**
personnalisées
et adaptées à
tous les **budgets**.



Le partage de
valeurs et
d'**engagements**
coopératifs



MES ENGAGEMENTS ARTIPÔLE EN TANT QU'ARTISAN



EXPÔ
OUVERTE AU PUBLIC

VENEZ DÉCOUVRIR MA SALLE EXPO
véritable source d'inspiration ou contactez-moi
pour donner vie à votre projet.

Retrouvez l'annuaire des Artisans ARTIPÔLE sur :

 artisansartipole.fr

SOMMAIRE



Salle de Bain

19



Salle de Bain

Receveur – Céramique	20
Receveur – Acrylique	21
Receveur – Béton de synthèse.....	22
Receveur – Panneau	23
Douche à l'Italienne	24
Paroi de Douche.....	26
Baignoire	30
Robinetterie.....	32
Barre de Douche	35
Barre d'Appui.....	37
Siège de Douche.....	39
Meuble.....	41
Lavabo	43
Plan vasque.....	45
Miroir.....	46
Mitigeur.....	48
Mitigeur – Électronique.....	50
Fourniture Plomberie.....	52
Sèche-Mains.....	53



Espace Toilette

54



Espace Toilette

Bâti-support.....	55
Plaque de commande	56
WC – Suspendus	58
WC – À Poser	59
Abattant	60
Barre d'appui	61
WC – Lavants	64



Cuisine

66



Cuisine

Meuble.....	67
Mitigeur	69



Maison connectée

70



Maison connectée

Contrôle et Pilotage du Logement	71
Eclairage Automatique.....	73
Branchement Électrique	74
Maintien à Domicile.....	75

LÉGENDE PRODUIT



antibactérien

avec une adhérence moyenne



adapté aux personnes malvoyantes

avec une adhérence élevée



anticalcaire

avec une adhérence forte



existe dans d'autres coloris

stocké à la plateforme ORCAB



à détection automatique

RÉSEAU

SOLIHA
SOLIDAIRES POUR L'HABITAT

FAVORISER LE MAINTIEN ET L'ACCÈS DANS L'HABITAT.

La mission de Soliha est d'accompagner les personnes dans l'adaptation de leur logement afin de favoriser l'autonomie et le maintien à domicile. Chaque situation implique une approche globale et personnalisée permettant de proposer des solutions d'habitat adaptées aux besoins de chaque individu.

SOLIHA ÉLABORE UN PROJET ADAPTÉ AUX BESOINS DE CHACUN :

- Visite à domicile d'un ergothérapeute
- Conseils et élaboration du projet
- Définition d'un programme de travaux
- Estimation des coûts



SOLIHA AIDE À FINANCER LES TRAVAUX :

- Informations utiles sur les sources de financement mobilisables
- Conseils sur les aspects administratifs, réglementaires et juridiques
- Constitution et dépôt des dossiers administratifs et des demandes de subventions, en lien avec nos partenaires
- Vérification des devis et validation des factures

LE MOUVEMENT SOLIHA

1er acteur associatif national dans le domaine de l'amélioration de l'habitat.
140 associations, toutes reconnus "Service social d'intérêt général",
à forte implantation locale, au plus près des besoins de chaque individu.

Fédération Soliha

27 rue Le Rochefoucauld - 75009 Paris

Soliha.fr / contact@soliha.fr

0 801 01 02 03 (Service et appel gratuits)

SOLIHA
SOLIDAIRES POUR L'HABITAT

LES GRANDES FAMILLES

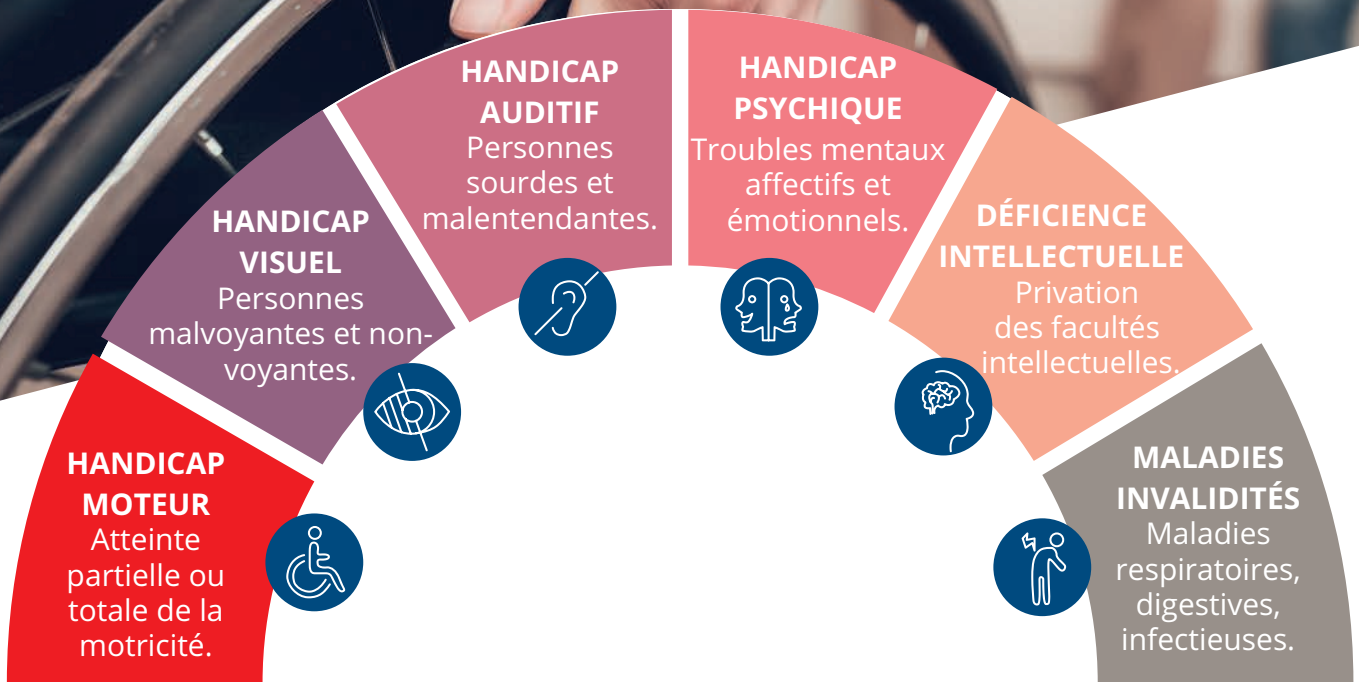

Source : AKW



Changeons notre regard

AMÉNAGEMENT

CABINET DE TOILETTE (DOUCHE)

AMÉNAGEMENT D'UNE CABINE DE DOUCHE
DANS UN ERP OUVERT AU PUBLIC

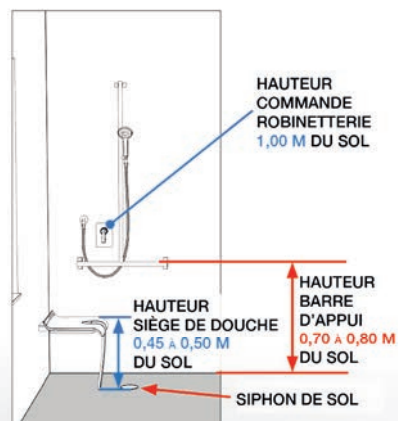
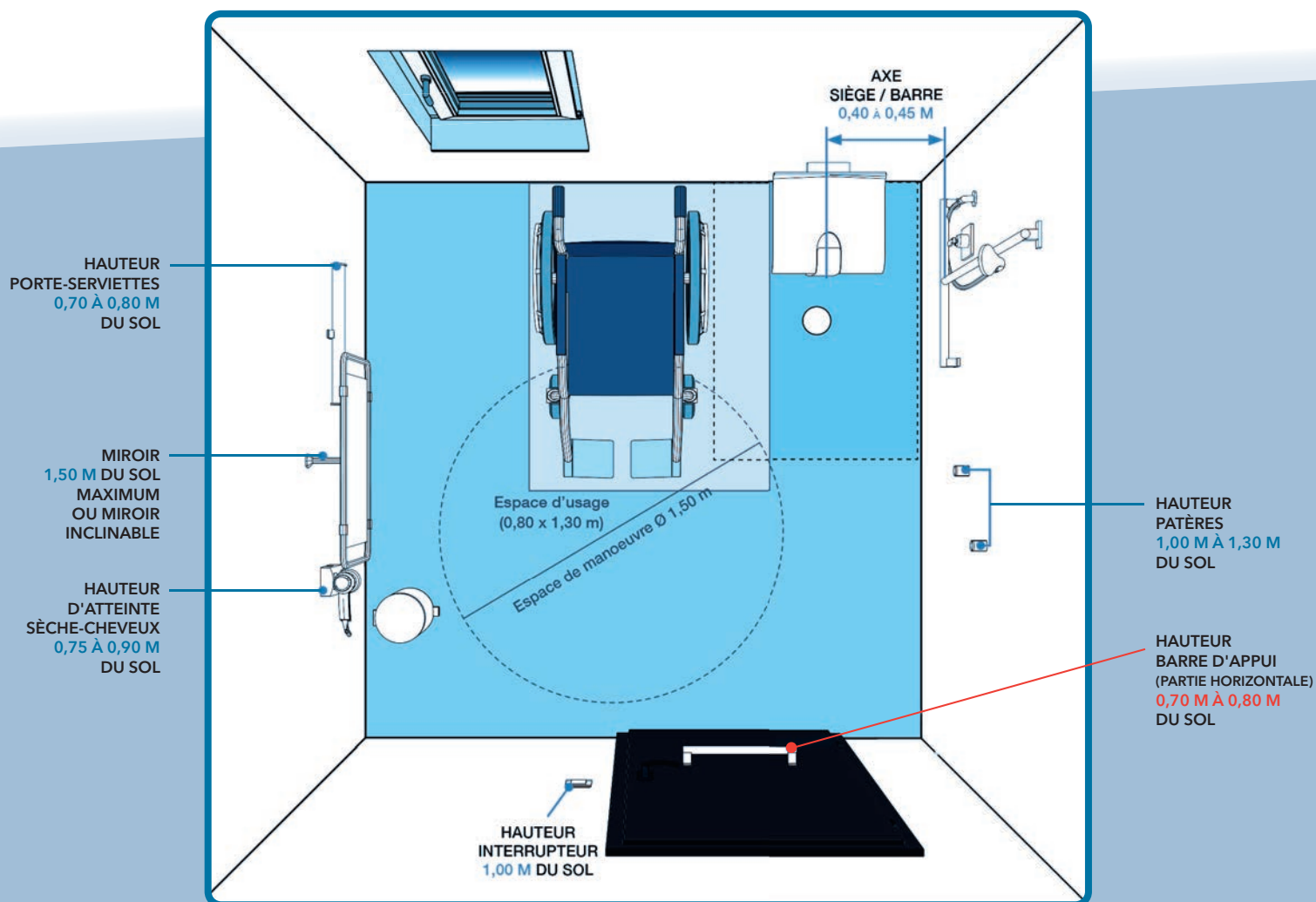

AMÉNAGEMENT

CABINET D'AISANCE (WC)

ESPACE WC ADAPTÉ À UNE PERSONNE HANDICAPÉE DANS UN ERP OUVERT AU PUBLIC.

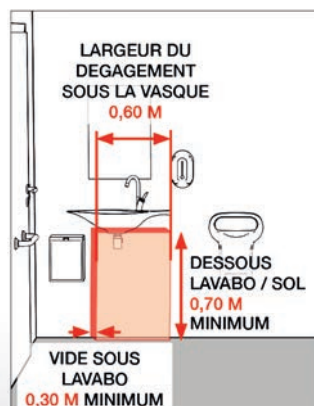
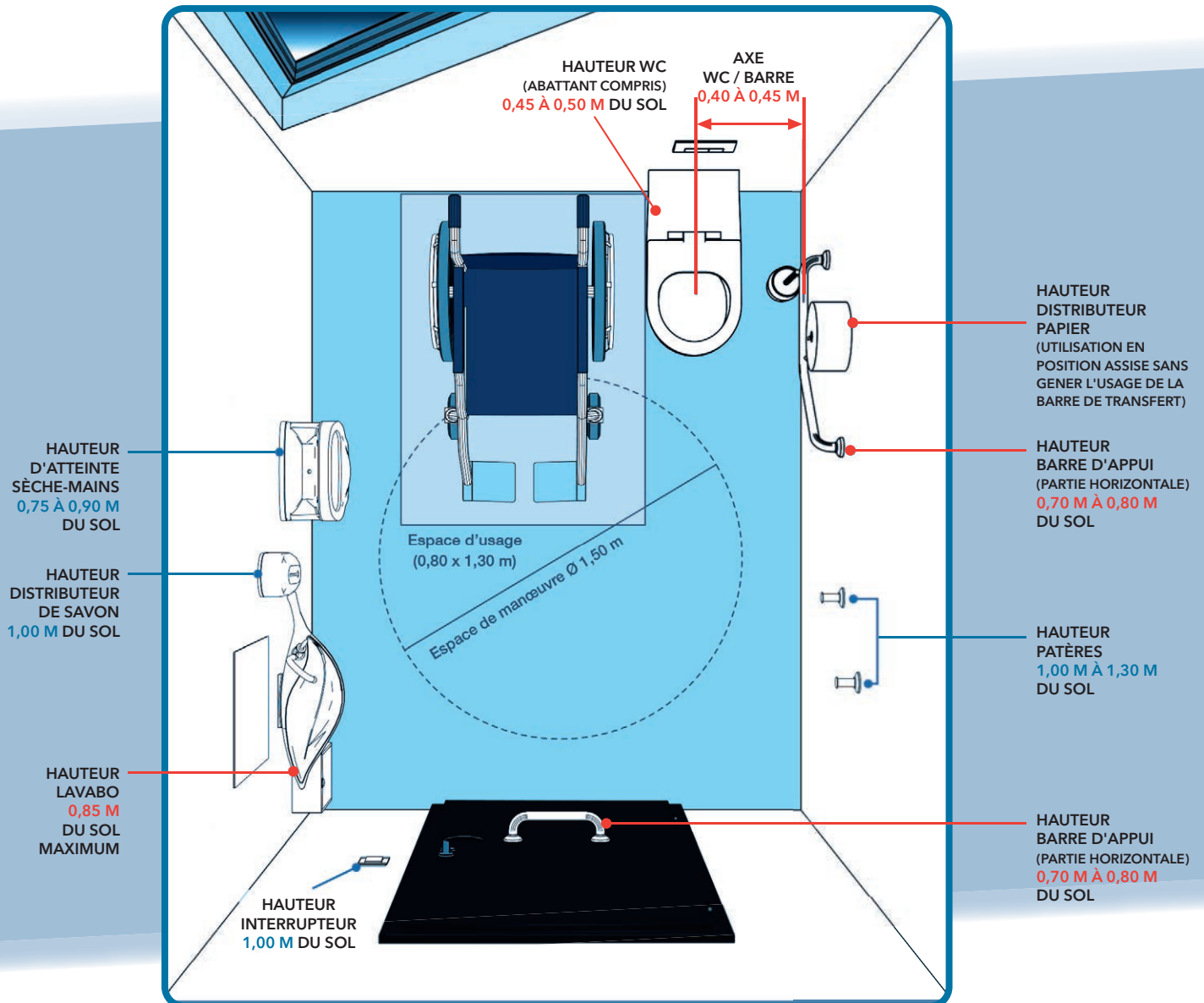

LA NORME NF C 15-100

RÈGLES DES INSTALLATIONS ÉLECTRIQUES DANS LES LOCAUX D'HABITATION

PRINCIPALES ÉVOLUTIONS



> Prises de courant



Socles supplémentaires

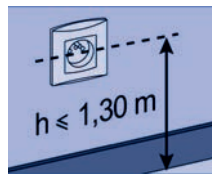

Hauteur

- Axe des socles $\leq 1,30$ m du sol

> Prises de communication

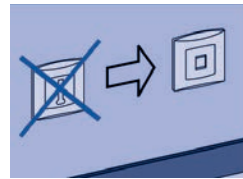

Type

- Prise en T interdite, prise RJ45 obligatoire

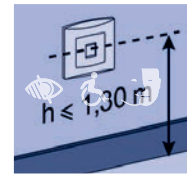

Hauteur

- $\leq 1,30$ m du sol

> Éclairage



Escalier

- Suppression de toute zone d'ombre par un dispositif d'éclairage adapté.

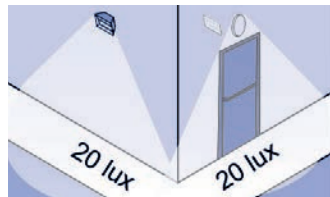

Extérieur

- Niveau d'éclairage de 20 lux en tout point du cheminement

> Commande

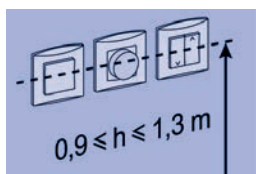

Hauteur

- Comprise entre 0,90 m et 1,30 m du sol
- Concerne:
 - commande d'éclairage
 - volets roulants
 - thermostats d'ambiance
 - etc.



Emplacement

- A l'entrée, à l'intérieur de chaque pièce
- Concerne le dispositif de commande d'éclairage

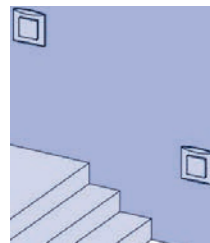

Escalier

- Dispositif d'éclairage commandé aux différents niveaux

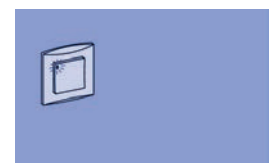

Chemins extérieurs

- Commande repérée par un voyant

SON RECEVEUR DE DOUCHE, SON PARE-DOUCHE



> Bain & douche, des endroits à risque

La salle de bain est l'un des endroits les plus dangereux de la maison pour les personnes à mobilité réduite : chutes, glissades...

En effet 46%* des accidents surviennent lors du bain ou de la douche.

Certains aménagements comme l'installation d'une douche pour PMR permettent de maintenir son autonomie et d'assurer sa sécurité.

Quelques recommandations pour bien choisir votre receveur de douche.

Pour une douche de plain-pied :

- Les receveurs extra-plats à encastrer
- Les bacs à carreler

Dans les deux cas, la dimension de la douche doit être d'au moins 90 x 90 cm ou de 80 x 100 cm et le revêtement de sol doit être antidérapant. Dans l'idéal pour un accès avec fauteuil prévoir une dimension minimum de 90 x 120.

Bon à savoir : Le bac à carreler évite toute rupture de revêtement entre la salle de bain et l'espace douche. Il est particulièrement adapté aux personnes accédant dans la douche en fauteuil roulant.

Le pare-douche évite les projections d'eau et donc les glissades.

Il existe différents types de pare-douche.

- Le pare-douche toute hauteur convient aux personnes qui prennent leur douche/bain toute seule. Lors de son installation il faut penser à laisser une grande largeur de passage pour éviter les mouvements de torsion et faciliter, si besoin, l'approche d'un fauteuil roulant.
- Le pare-douche mi-hauteur est à installer pour les individus qui se font aider lors de leur toilette. Cela permet, pour la personne qui aide, d'être protégée des projections d'eau.

SA BAIGNOIRE

> Simplifier l'accès à la baignoire

Entrer ou sortir de la baignoire peut devenir un exercice difficile mais il existe des solutions avant d'envisager de changer de baignoire ou de la remplacer par une douche.

- Tout d'abord, installer une **planche de bain** posée au-dessus de la baignoire permet à la personne de **se doucher en position assise dans la baignoire**.
- Autre solution : installer un **siège pivotant**. **L'entrée des jambes dans la baignoire est simplifiée par le pivotement du siège** et permet à la personne de se doucher en position assise.
- Enfin, installer un **siège élévateur de bain**. Il permet à l'utilisateur de simplifier son entrée et sa sortie du bain, d'être **immergé dans l'eau** et ainsi de **faire un bain plutôt qu'une douche**.

Si ces solutions ne répondent pas au besoin de l'utilisateur alors il est possible d'installer une baignoire à porte. Pour les personnes qui ont des difficultés à enjamber le rebord et à s'asseoir, elle simplifie l'accès au bain. Avec cette catégorie de baignoire il est possible soit de prendre un bain ou une douche en position assise.



SA ROBINETTERIE DE DOUCHE ET DE BAIN

> Manipuler simplement sa robinetterie

Les **difficultés d'utilisation** de la robinetterie de la douche ou du bain sont **liées à sa localisation et à sa manipulation**.

Quelques conseils pour que la robinetterie soit plus facilement manipulable :

- Lorsque la douche se fait en **position assise**, la **robinetterie de la baignoire doit être placée au milieu de la baignoire**.
- Il faut également préférer des **mitigeurs** car ils sont plus **faciles à manipuler** que les mélangeurs.

Les mitigeurs permettent en effet d'une seule main, d'un simple geste, de régler à la fois la température mais aussi le débit.



SON SIÈGE DE DOUCHE & SA BARRE D'APPUI

> Maintenir l'équilibre avec un siège

Le recours à un **siège de douche** est indispensable pour les personnes qui ont un **manque d'équilibre** et également celles qui sont en **fauteuil roulant**.

Il existe plusieurs versions de **siège de douche** : **mural, relevable, rabattable, à suspendre, fixe ou amovible. Avant l'installation, il faut s'interroger sur la dimension, la forme, la surface, la hauteur d'assise** et la **présence ou non d'accoudoirs et de dossier**. Une **assise profonde et large**, la présence **d'accoudoirs** et d'un **dossier** contribuent davantage au **maintien de l'équilibre**.

Il existe des **sièges pour la baignoire** : la planche qui se place tout simplement en travers de la baignoire, et permet de s'asseoir au milieu.

Pour la douche, les deux modèles sont le siège repliable et le siège déplaçable. Le premier est fixé au mur de la douche. Pour s'asseoir dessus, il faut le déplier et le replier contre le mur une fois terminé. Une béquille vient se positionner automatiquement au sol pour supporter notre poids. Afin de garantir **la sécurité et la solidité, un siège de douche repliable devra être installé par un professionnel** car les chevilles pour la fixation au mur doivent être soigneusement choisies.

Le siège déplaçable quant à lui se met et se retire de la douche : il n'y a pas d'installation à faire.

Les **barres d'appui** dans la salle de bain ont **plusieurs fonctions** : **sécuriser l'entrée / la sortie dans la baignoire / douche et sécuriser la station assise / debout dans la baignoire / douche**.

La **forme** et la **position** sont à définir en **fonction des besoins d'appuis de la personne et la configuration du lieu**. Par exemple, la barre d'appui verticale permet un premier appui lorsque la personne entre/sort de sa baignoire/douche alors que la barre horizontale offre un soutien pour s'asseoir/se relever du siège de douche. **Pour les personnes en fauteuil roulant, il faut prendre en compte la technique de transfert avant de positionner les barres d'appui**. Celles-ci doivent apporter un soutien au moment du transfert et pendant la douche/le bain pour stabiliser la position assise.



SON LAVABO & SA ROBINETTERIE

> Lavabo facilement manipulable

Le **lavabo** doit être **accessible** pour les personnes à mobilité réduite. Pour cela :

- **Supprimer le rangement situé dessous.**
- **Poser des points d'appui** pour éviter que la personne prenne le lavabo comme appui lorsqu'elle se lève.
- **Choisir un lavabo de faible profondeur (de 15 à 20 cm).**
- Équiper d'un **siphon déporté vers le mur** pour éviter tout contact avec les jambes.

Le **lavabo réglable en hauteur** est pratique lorsqu'il est utilisé par plusieurs membres du foyer. Il est **autoportant** et ne repose pas sur une colonne.

La robinetterie d'un lavabo est souvent difficile à atteindre et à manipuler.

Privilégiez des **mitigeurs monocommandes**, plus **faciles à atteindre et à manipuler** que les mélangeurs. Le **réglage de la température de l'eau et du débit se font sur une seule commande.**



Il existe aussi des :

- **Mitigeurs temporisés** : une simple action déclenche l'eau à un débit et une température définie. Certains mitigeurs peuvent être commandés aux genoux ou au pied.
- **Robinets électroniques** : la commande se fait par détection de présence lorsque les mains sont tendues sous le bec. La température et le débit sont pré-réglés.
- **Mitigeurs thermostatiques** : il possède un système de pré-réglage et de **limitation de la température**, ainsi qu'un système qui peut corriger automatiquement les variations de température.
- **Mitigeurs à détection de présence** : il se déclenche automatiquement quand une personne passe sa main devant le système infrarouge.

SES WC

> Sécurité et facilité d'accès

Pour permettre aux personnes à mobilité réduite de **conserver un maximum d'autonomie** avec confort et sécurité, les toilettes doivent répondre à certaines contraintes telles que **la hauteur, le confort, l'hygiène, la sécurité, la facilité d'utilisation** :

- Pour **simplifier l'accès à la cuvette** celle-ci doit être **rehaussée de 46 à 50 cm**.
- Pour **faciliter les transferts**, il doit y avoir des **barres d'appui au mur**.
- Pour **faciliter l'utilisation**, le **mécanisme de chasse** doit être **facile à atteindre**.

Si l'utilisateur est en **fauteuil roulant**, il faut prévoir un espace suffisant car la **partie arrière de la cuvette** doit être à **30 cm du mur**, l'**espace latéral** doit être au moins de **80 x 130 cm** et la **largeur de la porte** doit être au moins égale à **80 cm**.



SA CUISINE

> Quelques conseils pour cuisiner sans contrainte selon le handicap

Tout d'abord il est préférable d'avoir un **plan de travail accessible** pour effectuer un maximum de tâches en position assise. De ce fait, **il faut prévoir un espace sous le plan de travail, la table et l'évier.**

Le **plan de travail** doit avoir une **profondeur maximale de 0.65 m**, une **hauteur comprise entre 0.90 et 1 m** pour une personne debout et **0.80 m** pour une personne en fauteuil.

L'**évier** sera placé **au minimum à 0.40 m du mur** avec un système d'évacuation simple et accessible. Pour un meilleur confort pour une personne en fauteuil, il est possible de déplacer le siphon.

Pour les **appareils électroménagers**, il est préférable d'avoir une **plaque à induction** car sa surface permet de faire glisser les casseroles et ainsi de diminuer les efforts. Le **four** doit être placé à une **hauteur située dans la zone d'atteinte moyenne**. Le **réfrigérateur** peut être **réhaussé** pour permettre le **passage des repose-pieds d'un fauteuil roulant**.

Pour les repas, il est conseillé d'avoir **une table de 0.80 m** avec un **piéd central**. Cela diminue les risques de tomber et permet à une personne en fauteuil de s'y installer.





L'ANAH

Pour plus d'informations, consultez le site :

monprojet.anah.gouv.fr
ou www.anah.fr

0 820 15 15 15

(Service 0.05€/min + prix appel)

> L'ANAH

L'AGENCE NATIONALE POUR L'AMÉLIORATION DE L'HABITAT.

Vous pouvez solliciter l'Agence pour obtenir une subvention afin d'effectuer des travaux importants de réhabilitation, de rénovation énergétique, d'adaptation à une situation de vieillissement ou de handicap.

La demande se présente obligatoirement sous la forme d'un dossier qui doit comporter :

- des informations relatives à votre situation (revenus, âge,...)
- des informations relatives au logement (sa situation et son état)
- le type de travaux à réaliser
- le coût prévisionnel accompagné d'un ou plusieurs devis d'entreprises
- le financement de ce projet dans le cas d'aides complémentaires à celles de l'Anah

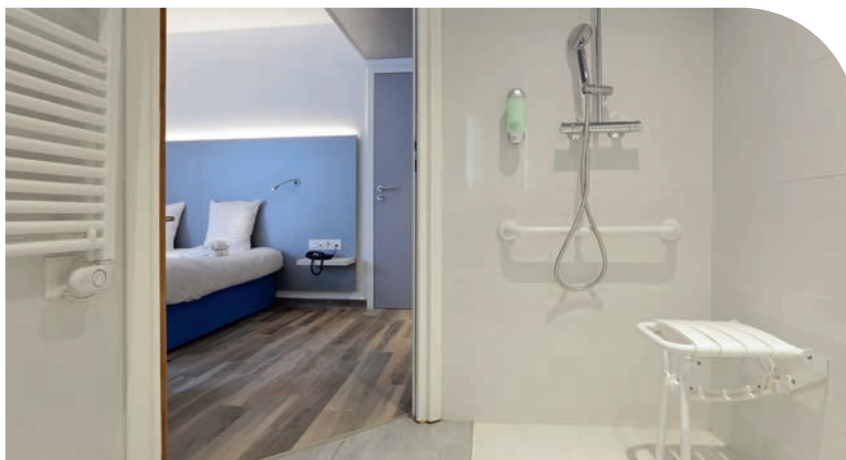

DISPOSITIF :

L'aide de l'ANAH peut financer la moitié du montant des travaux et atteindre jusqu'à 10 000 €, en fonction des conditions de ressources des bénéficiaires. Il faut également : • Être propriétaire ou locataire dans un logement de résidence principale • Avoir un logement de plus de 15 ans à la date où est acceptée votre demande d'aide • Ne pas dépasser un certain niveau de ressources

TRAVAUX CONCERNÉS :

- Installation d'équipements spécifiques tels que siège de douche mural, barres d'appui...
- Adaptation de la salle de bain avec une douche à l'italienne...
- Construction d'une rampe d'accès
- Élargissement de l'espace des portes
- Adaptation de l'éclairage



MDPH

Pour plus d'informations,
consultez le site :
www.mdph.fr

> MDPH

LES MAISONS DÉPARTEMENTALES DES PERSONNES HANDICAPÉES.

Les Maisons Départementales des Personnes Handicapées (MDPH) sont chargées d'accueillir, accompagner, informer et conseiller les personnes handicapées et leurs familles dès l'annonce du handicap et tout au long de son évolution.

Il existe une MDPH dans chaque département.

Les MDPH se font accompagner d'une équipe de professionnels médico-sociaux (médecins, infirmiers, assistantes sociales, ergothérapeutes, psychologues,...) pour évaluer les besoins de la personne sur la base du projet de vie. Elles désignent un référent pour l'insertion professionnelle des adultes handicapés ou pour l'insertion scolaire.

La personne en situation de handicap est invitée à remplir un formulaire unique pour exprimer sa ou ses demandes. Ce formulaire (cerfa 13788*01) est disponible dans les MDPH ou sur internet. Il doit être accompagné d'un certificat médical et, pour les personnes en situation de handicap visuel, d'un formulaire de bilan ophtalmologique.



ASSOCIATION SOLIHA

Pour plus d'informations,
consultez le site :

soliha.fr

contact@soliha.fr

0 812 13 14 15

(0,05€/minute + prix appel)

> SOLIHA

SOLIDAIRES POUR L'HABITAT.

Certaines caisses de retraite ou certains départements peuvent également accorder des aides pour la réalisation de travaux d'adaptation.

Propriétaire ou locataire, une prise en charge des travaux est parfois possible. Les aides financières varient en fonction de l'âge, de l'état de santé, des revenus, des caisses de retraite dont la personne dépend, de sa commune de résidence... c'est parfois compliqué de s'y retrouver. Certains organismes vous accompagnent pour vous informer et simplifier vos démarches comme SOLIHA.

IMPORTANT :
**NE COMMENCEZ PAS VOS TRAVAUX AVANT
D'AVOIR OBTENU L'AUTORISATION DE CHAQUE
ORGANISME FINANCEUR.**







Salle de Bain

Receveur – Céramique	20
Receveur – Acrylique	21
Receveur – Béton de synthèse.....	22
Receveur – Panneau	23
Douche à l'Italienne	24
Paroi de Douche.....	26
Baignoire	30
Robinetterie.....	32
Barre de Douche	35
Barre d'Appui.....	37
Siège de Douche	39
Meuble.....	41
Lavabo	43
Plan vasque.....	45
Miroir	46
Mitigeur.....	48
Mitigeur – Électronique	50
Fourniture Plomberie.....	52
Sèche-Mains.....	53

Receveur - Céramique

Bien choisir !

Douche zéro ressaut obligatoire en 2021 !

Cela signifie une douche de plain-pied, sans différence entre le sol de la salle de bain et les receveurs

Rapprochez-vous de votre Artisan Artipôle.



Angle d'inclinaison		Norme française XP 05-010	Équivalence norme Allemande DIN 51097
6 à 12° Mini AFISB*	-	PN6	-
12° à 18° Adhérence moyenne		PN12	A
18° à 24° Adhérence élevée		PN18	B
> 24° Forte adhérence		PN24	C

* Performance certifiée par rapport d'essai du CSTB (Centre Scientifique et Technique du Bâtiment) sur plan incliné avec un angle d'inclinaison supérieur à 30°.



+ Traitement anti-gliss

RENOVA UP

■ GEBERIT

Receveur à poser ou à encastrer
Extra plat
Céramique blanc

Carré	00724800000AG3	L. 90 x l. 90 x P. 94 x H. 4,50 cm	309 €
Rectangle	00726900000AG3	L. 90 x l. 100 x P. 92 x H. 4,50 cm	436 €
Carré	00738800000AG3	L. 100 x l. 100 x P. 100 x H. 4,50 cm	585 €
Rectangle	00727900000AG3	L. 90 x l. 120 x P. 94 x H. 4,50 cm	465 €
Rectangle	00729900000AG3	L. 90 x l. 140 x P. 95 x H. 5 cm	559 €



STEP IN

sanindusa
lifemoments

Receveur de douche à poser ou à encastrer
Extra plat
Céramique blanc

Carré	107530004AD	L. 90 x l. 90 x H. 3 cm	255 €
Rectangle	107612004AD	L. 120 x l. 90 x H. 3 cm	399 €
Rectangle	107642004AD	L. 140 x l. 90 x H. 3 cm	499 €

AVANT

APRÈS



DECOFAST

LAZER

Panneau d'habillage
Blanc satiné

Panneau d'habillage	400251	L. 200 x l. 90 cm	179 €
Panneau d'habillage	400359	L. 200 x l. 120 cm	239 €
Profilé d'angle rentrant	400007	H. 200 cm	59 €
Profilé de liaison	400006	H. 200 cm	59 €
Profilé de finition	400005	H. 200 cm	59 €



FLIGHT

Receveur à poser ou à encastrer
Acrylique blanc
Panneau mural
Panneau d'habillage blanc en option

Jacob Delafon PARIS

Carré	E62442-00	L. 90 x L. 90 x H. 4 cm	359 €
Carré	E62462-00	L. 100 x L. 100 x H. 4 cm	409 €
Rectangle	E62451-00	L. 120 x L. 90 x H. 4 cm	399 €
Rectangle	E62481-00	L. 140 x L. 90 x H. 4 cm	479 €
Rectangle	E62451-F-00	L. 120 x L. 90 x H. 4 cm	549 €
Carré	E62442-F-00	L. 90 x L. 90 x H. 4 cm	509 €
Carré	E62462-F-00	L. 100 x L. 100 x H. 4 cm	549 €
Rectangle	E62481-F-00	L. 140 x L. 90 x H. 4 cm	639 €

Rampe d'accès

S'adapte parfaitement au receveur et compense la hauteur

Jacob Delafon PARIS

E62499-00	195 €
-----------	--------------



Pensez aussi aux panneaux d'habillage assortis à votre receveur !



Jacob Delafon PARIS

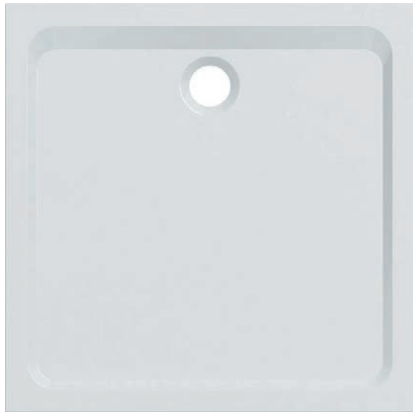

+ Traitement anti-glisse, Revêtement Gelcoat

MELUA

Receveur à poser ou à encastrer
Minéral de Synthèse
Bonde non incluse

■ GEBERIT

Carré	00091100000G	L. 90 x L. 90 x H. 3,50 cm	399 €
Rectangle	00097400000G	L. 120 x L. 90 x H. 3,50 cm	449 €
Rectangle	00097600000G	L. 140 x L. 90 x H. 3,50 cm	589 €
Carré	00091100777G	L. 90 x L. 90 x H. 3,50 cm	459 €
Carré	00092100777G	L. 100 x L. 100 x H. 3,50 cm	569 €
Rectangle	00097400777G	L. 120 x L. 90 x H. 3,50 cm	569 €
Rectangle	00097600777G	L. 140 x L. 90 x H. 3,50 cm	669 €



+ Receveur Recoupable



CUSTOM

Receveur à poser ou à encastrer
Acrylique blanc

NOVELLINI

Rectangle	CU180904-30	L. 180 x L. 90 x H. 3,5 cm	655 €
Rectangle	CU180904A-30	L. 180 x L. 90 x H. 3,5 cm	790 €



+ Redécoupable
Composé de + de 50% de matière recyclée

BRIVE

Receveur à poser ou à encastrer
Acrylique blanc

Jacob Delafon PARIS

Carré	E62102-00	L. 90 x L. 90 x H. 3 cm	299 €
Rectangle	E62105-00	L. 120 x L. 90 x H. 3 cm	419 €
Rectangle	E62107-00	L. 140 x L. 90 x H. 3 cm	479 €

Receveur – Béton de synthèse

Béton de synthèse : Charge minérale + résine recouverte d'un gel coat



BASALTO

Receveur en Béton de synthèse

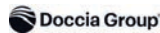

+ Bonde incluse



Blanc	P9928012090201	L. 120 x l. 80 cm	339 €
Blanc	P9928014090201	L. 140 x l. 80 cm	359 €
Blanc	P9928016090201	L. 160 x l. 80 cm	389 €
Blanc	P9928018090201	L. 180 x l. 80 cm	419 €
Blanc	P9929012090201	L. 120 x l. 90 cm	379 €
Blanc	P9929014090201	L. 140 x l. 90 cm	389 €
Blanc	P9929016090201	L. 160 x l. 90 cm	419 €
Blanc	P9929018090201	L. 180 x l. 90 cm	469 €
Graphite	P9928012090203	L. 120 x l. 80 cm	349 €
Graphite	P9928014090203	L. 140 x l. 80 cm	389 €
Graphite	P9928016090203	L. 160 x l. 80 cm	429 €
Graphite	P9928018090203	L. 180 x l. 80 cm	479 €
Graphite	P9929012090203	L. 120 x l. 90 cm	379 €
Graphite	P9929014090203	L. 140 x l. 90 cm	409 €
Graphite	P9929016090203	L. 160 x l. 90 cm	439 €
Graphite	P9929018090203	L. 180 x l. 90 cm	479 €



SINGULIER

Receveur à poser, encastrer ou à surélever

Extra plat

Neoroc (charge minérale et résine couverte d'un gel coat)

Just Delifon

Rectangle	E67025-SHM	L. 140 x l. 90 x H. 3 cm	599 €
Rectangle	E67027-SHM	L. 160 x l. 90 x H. 3 cm	699 €
Rectangle	E67029-SHM	L. 180 x l. 90 x H. 3 cm	810 €
Rectangle	E67030-SHM	L. 190 x l. 90 x H. 3 cm	840 €

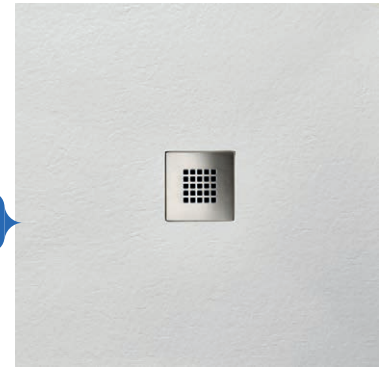

+ Bonde incluse

LIPARI

Receveur en béton de synthèse allégée

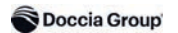

Blanc	P9958014100201	L. 140 x l. 80 cm	529 €
Blanc	P9958016100201	L. 160 x l. 80 cm	579 €
Blanc	P9958018100201	L. 180 x l. 80 cm	629 €
Blanc	P9959014100201	L. 140 x l. 90 cm	579 €
Blanc	P9959016100201	L. 160 x l. 90 cm	629 €
Blanc	P9959018100201	L. 180 x l. 90 cm	679 €



YAGO

Receveur de douche à poser ou à encastrer

Extra-plat

Béton minéral

LEDA

Rectangle	L12YAR1090AD	L. 100 x l. 90 x H. 3 cm	649 €
Rectangle	L12YAR1190AD	L. 110 x l. 90 x H. 3 cm	699 €
Rectangle	L12YAR1290AD	L. 120 x l. 90 x H. 3 cm	729 €
Rectangle	L12YAR1390AD	L. 130 x l. 90 x H. 3 cm	799 €
Rectangle	L12YAR1490AD	L. 140 x l. 90 x H. 3 cm	859 €
Rectangle	L12YAR1590AD	L. 150 x l. 90 x H. 3 cm	949 €
Rectangle	L12YAR1690AD	L. 160 x l. 90 x H. 3 cm	949 €
Rectangle	L12YAR1890AD	L. 180 x l. 90 x H. 3 cm	1 199 €
Rectangle	L12YAR2090AD	L. 200 x l. 90 x H. 3 cm	1 699 €

Bien choisir !

Pensez aussi aux panneaux d'habillage assortis à votre receveur !

Rapprochez-vous de votre Artisan Artipôle.



+ Recoupable



ÉQUILIBRE

Receveur de douche extra plat à poser ou à encaster
Béton de synthèse
Revêtement Gelcoat

Rectangle	ZBEQU080120201	L. 120 x l. 80 x H. 3 cm	630 €
Rectangle	ZBEQU080140201	L. 140 x l. 80 x H. 3 cm	690 €
Rectangle	ZBEQU090120201	L. 120 x l. 90 x H. 3 cm	650 €
Rectangle	ZBEQU090140201	L. 140 x l. 90 x H. 3 cm	860 €
Rectangle	ZBEQU090160201	L. 160 x l. 90 x H. 3 cm	930 €
Rectangle	ZBEQU090180201	L. 180 x l. 90 x H. 3 cm	1 020 €

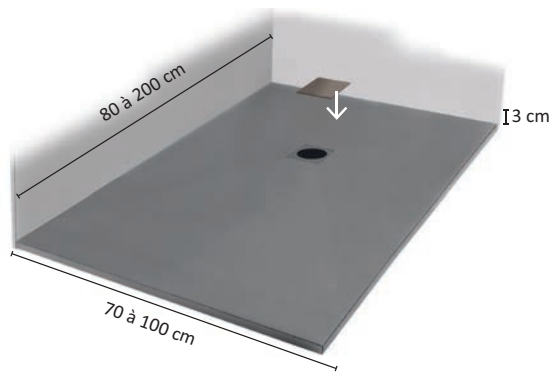

+ Existe aussi en panneau de soubassement (H. 70 cm) en remplacement de baignoire

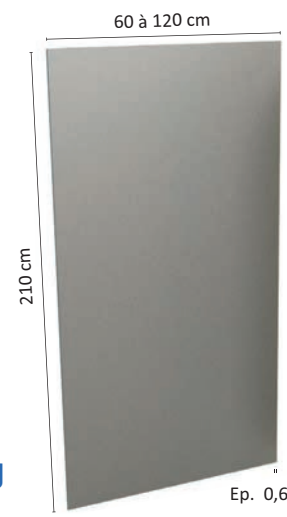

RECEVEUR ÉQUILIBRE

Répond au besoin d'adaptation, en particulier dans les projets de rénovation et de remplacement de baignoire
Finition Stone Feeling, relief proche de la pierre
Sélection de teintes naturelles
Grilles et bondes fournies



PANNEAU ASSORTI ÉQUILIBRE

Ajustable en largeur jusqu'à 120 cm
Coloris et finition assortis au receveur Équilibre.

ZBDEC80210

Nous consulter

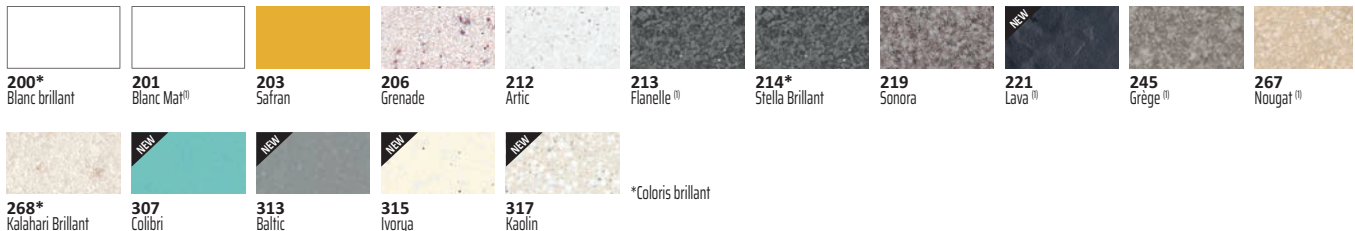

*Coloris brillant



FUNDO RIOLITO NEO



Receveur à carrelé ou à habiller

Receveur 120	075100004	L. 90 x P. 5 x H. 120 cm	609 €
Receveur 180	075100005	L. 90 x P. 6 x H. 180 cm	669 €
Bonde écoulement horizontal	077500001	L. 20 x P. 15 x H. 27 cm	53 €
Bonde écoulement vertical	077500002	L. 20 x P. 15 x H. 27 cm	55 €
Barre de finition inox	WED676800008		75 €
Barre de finition blanc	WED072000100		190 €



CANIVEAU DOCIA



Faible hauteur : 69 cm
Longueur de la grille : 84,5 cm

SICANFH90R L. 89 x L. 9,50 x P. 69 cm **420 €**



BONDE À BÂCHE À CARRELER



Sortie horizontale 0205392 L. 180 x L. 150 cm **219 €**

+ L'alternative au carrelage pour les receveurs



REVÊTEMENT FUNDO TOP

Habillage pour receveur à carrelé

072020102 L. 180 x L. 90 x H. 180 cm **489 €**



SIPHON DE SOL INOX SICA



10x10 cm SFH10INC L. 21,50 x P. 21,50 x H. 12 x D. 5 cm **139 €**



SANIFLOOR +3

Bonde receveur + Pompe aspirante pour receveur extra plat
Débit 30l/min

SFA



HIFLOOR3

959 € dont écotaxe 0,25 €

Bien choisir !

Pour l'installation d'une douche à l'italienne, pensez à une pompe qui permet une installation sans gros travaux et sans évacuation existante

Rapprochez-vous de votre Artisan Artipôle.

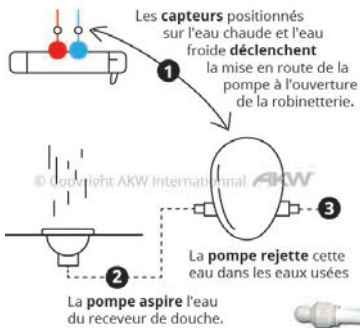

Une douche accessible partout, sans décaissement grâce à une pompe de relevage



AKW

POMPE

Protection IP 45
Unité réversible
Régulateur digital
Débit de 11l/min

11l/min	25471EU	L. 250 x l. 24 x P. 17 x H. 32 cm	849 € dont écotaxe 0,83 €
17l/min	25451EU	L. 250 x l. 24 x P. 17 x H. 32 cm	890 € dont écotaxe 0,83 €



Paroi de douche



ALFA H

Paroi fixe seule
 Profilés argent mat
 Verre transparent
 Barre de stabilisation murale incluse
Volet mobile ALFA211A37-1K en option

ALFA2H80-1B	L. 80 x H. 195 cm, Ep. verre 6 mm	289 €
ALFA2H90-1B	L. 90 x H. 195 cm, Ep. verre 6 mm	299 €
ALFA2H100-1B	L. 100 x H. 195 cm, Ep. verre 6 mm	319 €
ALFA2H120-1B	L. 120 x H. 195 cm, Ep. verre 6 mm	339 €
ALFA2H140-1B	L. 140 x H. 195 cm, Ep. verre 6 mm	389 €
Volet mobile en option		
ALFA2HA37-1K	L. 37 x H. 195 cm, Ep. verre 6 mm	139 €



OPEN 2

Paroi fixe seule
 Profilés argent brillant
 Barre de stabilisation murale incluse
Barre de plafond ref. L135T7103 en option

LEDA

Verre sérigraphié		
L130P60913	L. 90 x H. 200 cm, Ep. verre 8 mm	409 €
L130P61013	L. 100 x H. 200 cm, Ep. verre 8 mm	419 €
L130P61113	L. 110 x H. 200 cm, Ep. verre 8 mm	449 €
L130P61213	L. 120 x H. 200 cm, Ep. verre 8 mm	459 €
L130P61413	L. 140 x H. 200 cm, Ep. verre 8 mm	489 €
Verre transparent		
L130P60933	L. 90 x H. 200 cm, Ep. verre 8 mm	359 €
L130P61033	L. 100 x H. 200 cm, Ep. verre 8 mm	369 €
L130P61133	L. 110 x H. 200 cm, Ep. verre 8 mm	399 €
L130P61233	L. 120 x H. 200 cm, Ep. verre 8 mm	419 €
L130P61433	L. 140 x H. 200 cm, Ep. verre 8 mm	439 €



Panneau mobile à 270°

PREFACE

Paroi fixe seule avec volet mobile
 Profilés argent satiné
 Barre de stabilisation murale incluse

LEDA

Verre transparent		
L13PR502130	L. 80 + MOB 33.5 x H. 195 cm, Ep. verre 6 mm	469 €
L13PR502230	L. 90 + MOB 33.5 x H. 195 cm, Ep. verre 6 mm	509 €
L13PR502330	L. 100 + MOB 33.5 x H. 195 cm, Ep. verre 6 mm	529 €
L13PR502430	L. 120 + MOB 33.5 x H. 195 cm, Ep. verre 6 mm	569 €
Verre sérigraphié		
L13PR502110	L. 80 + MOB 33.5 x H. 195 cm, Ep. verre 6 mm	519 €
L13PR502210	L. 90 + MOB 33.5 x H. 195 cm, Ep. verre 6 mm	539 €
L13PR502310	L. 100 + MOB 33.5 x H. 195 cm, Ep. verre 6 mm	579 €
L13PR502410	L. 120 + MOB 33.5 x H. 195 cm, Ep. verre 6 mm	619 €



SMART SOLO P

Paroi fixe pivotante
 Profilés blanc
 Verre transparent
Existe en plusieurs dimensions

Ouverture 180° intérieur/extérieur

Kinedo FRANCE

PA2086BTNE	L. 100 L. 970 x H. 200 cm, Ep. verre 6 mm	509 €
------------	---	--------------



WALK IN ZEN

LEDA

Paroi de douche ouverte
 Profils noir mat satiné
 Verre sérigraphié, avec motif type verrière
 Livrée avec sa barre de stabilisation murale (noir mat satiné)

90 cm	L13DJW09075	L. 90 x H. 200 cm, Ep. verre 6 mm	530 €
100 cm	L13DJW10075	L. 100 x H. 200 cm, Ep. verre 6 mm	550 €
120 cm	L13DJW12075	L. 120 x H. 200 cm, Ep. verre 6 mm	580 €
140 cm	L13DJW14075	L. 140 x H. 200 cm, Ep. verre 6 mm	650 €



Modèle présenté en profilé or

YOUNG 2.0

+ Ouverture 180°
 intérieur/
 extérieur



Porte pivotante
 Ouverture intérieure/extérieure
 Profils argent mat
 Verre transparent
 Existe en plusieurs dimensions

L.87 - 91 cm	Y21B87-1B	L. 87 - 91 x H. 200 cm, Ep. verre 6 mm	550 €
L.97 - 101 cm	Y21B97-1B	L. 97 - 101 x H. 200 cm, Ep. verre 6 mm	575 €



YOUNG 2.0

Porte pliante et pivotante
 Profils Argent mat
 Verre transparent
 Existe en plusieurs dimensions

Y21BS117D-1B	L. 117 - 121 x H. 200 cm, Ep. verre 6 mm	799 €
--------------	--	-------



+ La paroi de douche polyvalente, faite pour les grands espaces



ROSE PHB

Porte coulissante
 Profils Argent mat
 Verre transparent
 Existe en plusieurs dimensions

ROSEPHB167S-1B	L. 167 - 170 x H. 200 cm, Ep. verre 6 mm	1 020 €
----------------	--	---------



⊕ Système de séparation d'ouverture des portes : limite les projections d'eau pour l'aidant

ANTI CALCAIRE

FREE 1 B

Porte pivotante en 2 parties
 Profilés Argent mat
 Verre transparent
Paroi fixe en option
Existe en plusieurs dimensions



FREE1B100-1B

l. 104 -110 x H. 195 cm, Ep. verre 6 mm

1 150 €

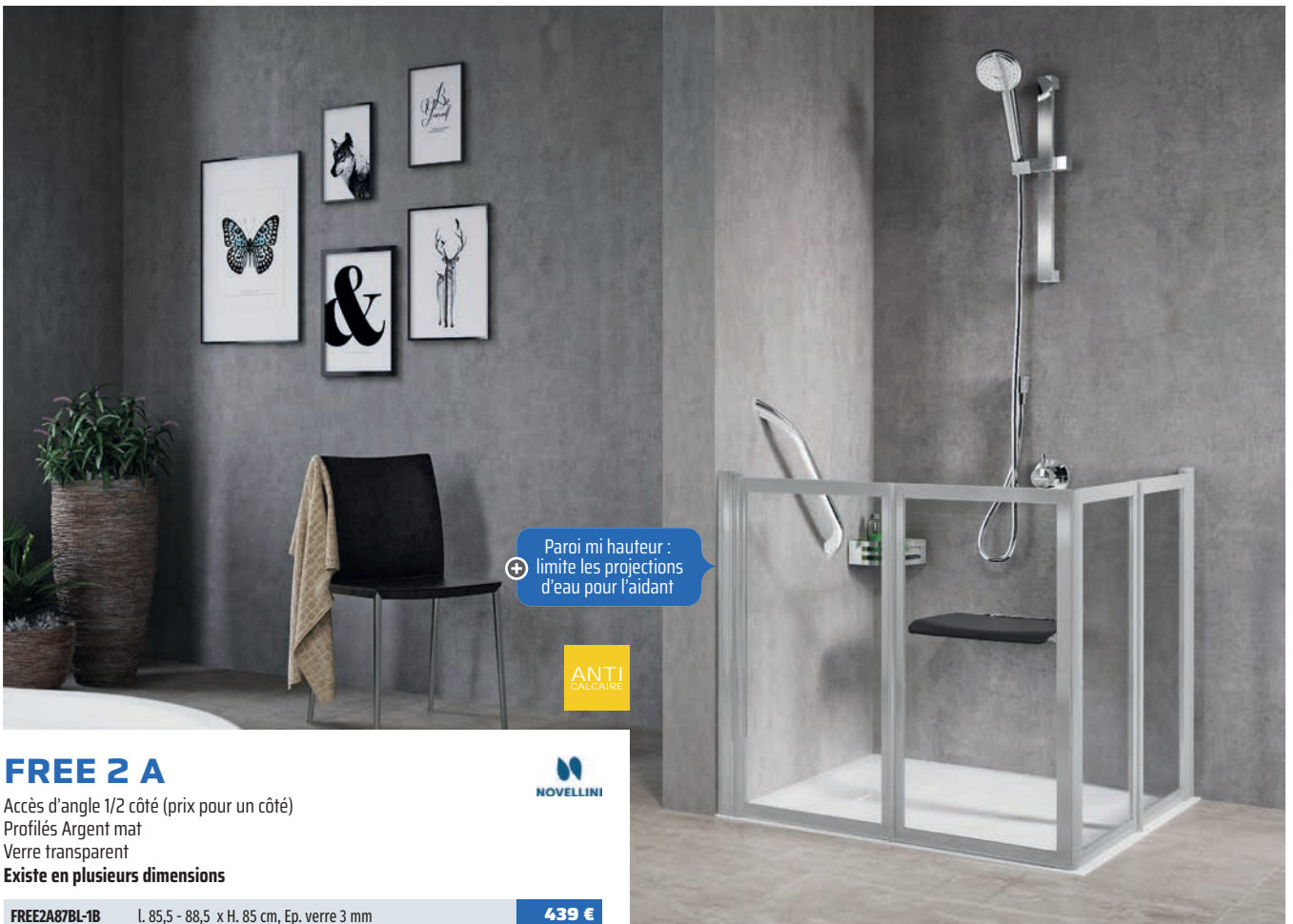

⊕ Paroi mi hauteur : limite les projections d'eau pour l'aidant

ANTI CALCAIRE

FREE 2 A

Accès d'angle 1/2 côté (prix pour un côté)
 Profilés Argent mat
 Verre transparent
Existe en plusieurs dimensions



FREE2A87BL-1B

l. 85,5 - 88,5 x H. 85 cm, Ep. verre 3 mm

439 €



AVANT

APRÈS



MONTAGE
EN 1 JOUR



SOLUTION
AJUSTABLE

Kinemagic Sérénité+



Kinemagic Sérénité

Kinedo
FRANCE

KINEMAGIC

L'espace douche sécurisé accessible à tous

- dimensions ajustables selon les modèles de 100 à 205 cm x 69 à 106 cm
- installation en niche, en angle ou contre un mur
- receveur antidérapant en Biocryl et Biotec avec renfort périmétral en acier
- panneaux de fond en verre 6 mm blanc opaque
- porte coulissante ou 2 portes pivotantes (selon les modèles)
- tous les verres sont traités anticalcaire
- mitigeur, douchette à main, flexible anti-torsion
- siège rabattable et barres de maintien (ou main courante) pour faciliter les déplacements

< Kinemagic s'adapte aussi aux baignoires sabots et aux salles de bain avec fenêtre

DUO PACK DESIGN 3



Concept de douche comprenant :

- La baignoire
- Le pare-bain avec volet pivotant en verre transparent, profilé aluminium chromé
- Un coussin ergonomique blanc
- Un siège blanc rabattable
- Un mitigeur thermostatique
- Un ensemble de douche avec la barre de douche en T
- Tablier façade et latéral en kinewall

BKDD18TGSANG

L. 180 x l. 80 x P. 45 cm

5 500 €

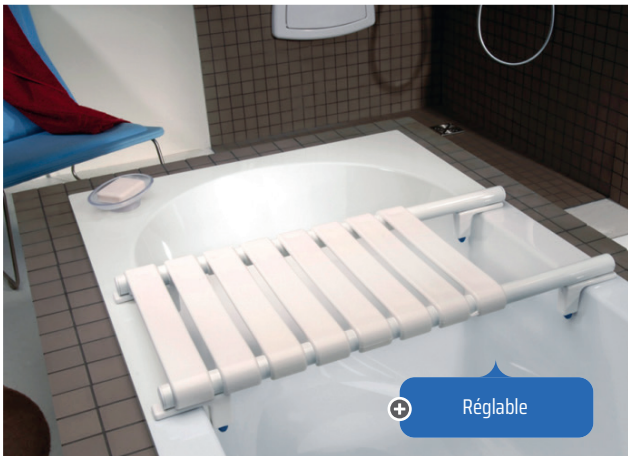

➕ Réglable

PLANCHE DE BAIN RÉGLABLE BLANC



Planche de bain réglable pour baignoire dont l'intérieur mesure entre 484 et 640 mm, 8 lattes en polypropylène

047610

L. 70,50 x P. 33,50 x H. 11 cm

125 €



SIÈGE BAIGNOIRE EXTENSIBLE



Réglable de 610 à 810 mm
Lattes en polypropylène



047620

L. 65 x P. 33 x H. 23 cm

160 €

Avec dossier

047640

L. 69 x P. 42 x H. 26 cm

199 €



+ L'appui tête se transforme en siège

IRIS

Baignoire à porte bain douche
Repose tête/siège amovible
Porte en verre à fermeture mécanique



Baignoire à porte IRI217080CD-A2 L. 180 x l. 75/85 x H. 62 cm **3 900 €**

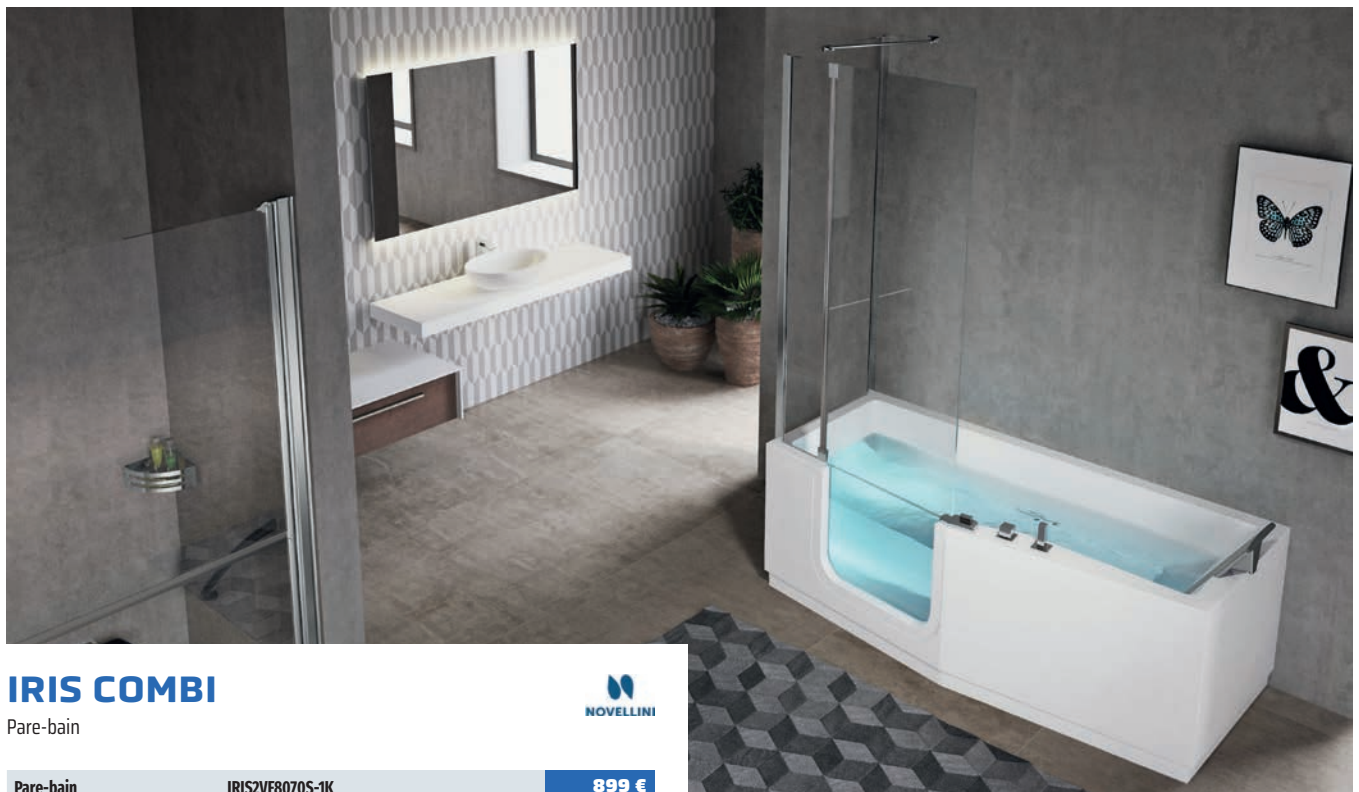

IRIS COMBI

Pare-bain



Pare-bain IRIS2VF8070S-1K **899 €**



GROTHERM 800



Mitigeur thermostatique bain/douche
Laiton ABS chromé
Poignée à ailette
C3 : économie d'énergie

Bain/douche

34569000

265 €



ECOSTAT COMFORT CARE

hansgrohe

Mitigeur thermostatique bain/douche
Manette longue
Laiton ABS chromé

13115000

429 €



CLINIC

CRISTINA
RUBINETTERIE

Mitigeur mécanique bain/douche
Manette longue
Laiton ABS chromé

NL10751

209 €



BAULOOP



Mitigeur bain/douche
Manette ajourée
Laiton ABS chromé

23602001

119 €

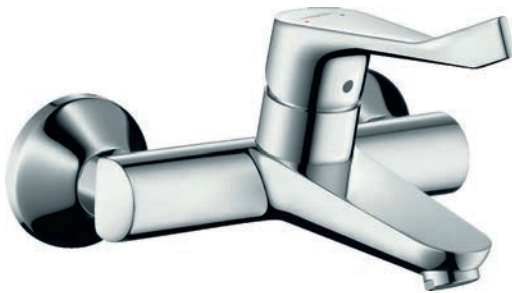

FOCUS CARE

hansgrohe

Mitigeur bain/douche
Manette longue
Laiton ABS chromé

31913000

215 €



GROTHERM 1000



Mitigeur thermostatique bain-douche
Poignée ProGrip avec surface moletée
Laiton ABS chromé

34782000

330 €



LOGIS LOOP

hansgrohe

Mitigeur bain/douche
Manette ajourée
Laiton ABS chromé

7143000

155 €



GROTHERM 800

Mitigeur thermostatique douche
Poignée à ailette
Laiton ABS chromé
C3 : économie d'énergie



Douche 34562000

199 €



GROTHERM 1000

Mitigeur thermostatique douche
Poignée ProGrip avec surface moletée
Laiton ABS chromé



34781000

279 €



Manette longue et plate : facilite la prise en main

ECOSTAT COMFORT CARE



Mitigeur thermostatique douche
Manette longue
Laiton ABS chromé
C3 : économie d'énergie

13117000

320 €



Manette longue et plate : facilite la prise en main

CLINIC LEVER

Mitigeur thermostatique douche
Manette longue
Laiton ABS chromé



CLT0102021

255 €



BAULOOP

Mitigeur douche
Manette ajourée
Laiton ABS chromé



23633001 L. 15 x L. 15,50 x P. 19,50 x H. 11,50 cm

85 €



Manette longue et plate : facilite la prise en main

FOCUS CARE



Mitigeur douche
Manette longue
Laiton ABS chromé

31916000

180 €



LOGIS LOOP



Mitigeur douche
Manette ajourée
Laiton ABS chromé

7163000

125 €



Barre de douche servant de poignée de maintien +

KIT ICARE

AKW

Kit de douche comprenant :

- Barre de douche
- Flexible
- Douche à plusieurs jets
- Coulisseau
- Porte-savon

29050

175 €



UNICA COMFORT

hansgrohe

Barre de douche 1,10 m avec poignée à droite, sans flexible

Tablette +

Droite 26403400

379 €

Gauche 26404400

379 €



Avec curseur coulissant +

SET RAINDANCE SELECT 150/ RAIND UNICA'S 0,90

hansgrohe

Kit de douche comprenant :

- Barre de douche
- Flexible
- Douche à plusieurs jets
- Support de douche réglable

26626000

489 €



Changement de jets via le bouton select +

RAINDANCE SELECT S 120

hansgrohe

Kit de douche comprenant :

- Barre de douche
- Flexible
- Douche à plusieurs jets
- Support de douche réglable
- Porte-savon

27648400

510 €



Souplesse d'utilisation : bouton de sélection pour la douche de tête ou la douche à main +



RAINDANCE SELECT E 360 ST 1 JET

hansgrohe

Kit de douche comprenant :

- Colonne de douche thermostatique avec tablette
- Douche de tête rectangulaire 36 x 19 cm
- Douche à main 1 jet
- Laiton, ABS chromé

27288000

2 235 €



Commande à boutons réglables +



SMART CONTROL 360 DUO

GROHE

Kit de douche comprenant :

- Colonne de douche thermostatique
- Douche de tête rectangulaire 36 x 22 cm
- Douche à main 2 jets
- Laiton, ABS chromé

26250000

1 599 €



Sécurité anti-brûlure : Arrêt immédiat de l'eau chaude si coupure eau froide +

SECURITHERM DELABIE

Kit de douche thermostatique, finition laiton chromé, comprenant :

- Mitigeur thermostatique avec limiteur de température
- Douche à main monojet
- Support mural inclinable
- Flexible SILVER L.0,85 m
- Manettes à ailettes

H9741SHYG

410 €



Barre de douche servant de poignée de maintien +

SEMIPIPE CROMA SELECT S MULTI

hansgrohe

Kit de douche comprenant :

- Barre de douche
- Flexible
- Douche à plusieurs jets
- Support de douche réglable
- Mitigeur thermostatique

27247400

429 €



LES DIFFÉRENTES FONCTIONS D'USAGE DANS LES SANITAIRES

Transfert	Relevage / Relèvement	Appui / Maintien	Equilibre	Repos
Action de passer d'un support à un autre en position assise.	Passage de la position assise à la position debout.	Action de maintenir sa position en prenant appui sur un support.	Maintenir sa position debout ou assis avec stabilité, sans vacillement, notamment pour franchir le seuil d'une baignoire ou d'un receveur de douche.	Garder le maintien et le confort sur un support pour permettre au corps de se détendre.

QUALIFICATION DES FONCTIONS D'USAGE DES PRODUITS DE CONFORT ET SÉCURITÉ

FONCTIONS D'USAGE **APPUI**

	Barre droite / Pose horizontale
	Barre coudée 135°
	Barre coudée 90°
	Barre de douche en L ou en T
	Barre relevable / Position horizontale

FONCTIONS D'USAGE **TRANSFERT**

	Barre droite / Pose horizontale / minimum 400 mm
	Barre coudée 135° / minimum 400 mm
	Barre coudée 90° / minimum 400 mm
	Barre de douche en L ou en T / minimum 400 mm
	Barre relevable / Position horizontale

FONCTIONS D'USAGE **REPOS**

	Siège de douche
--	-----------------

FONCTIONS D'USAGE **RELEVAGE**

	Barre droite / Pose verticale
	Barre droite / Pose oblique
	Barre coudée 135°
	Barre coudée 90°
	Barre de douche en L ou en T
	Barre relevable / Position horizontale

FONCTIONS D'USAGE **EQUILIBRE**

	Barre droite / Pose verticale
	Barre coudée 90°
	Barre de douche en L ou en T
	Barre relevable / Position verticale

Barre de douche

Convertible en L ou en T lors du montage initial

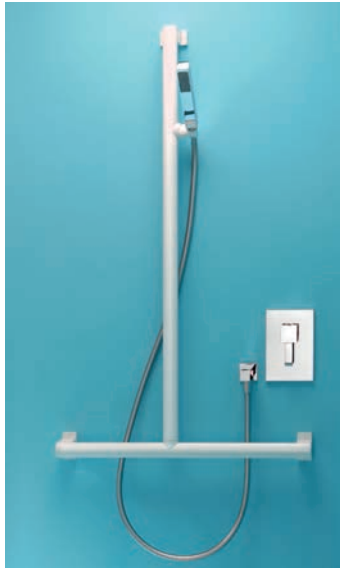
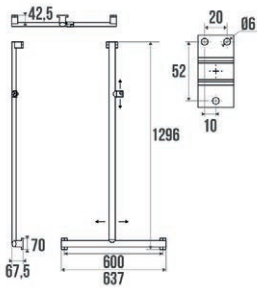

ARSIS



Barre de douche en L ou en T
Avec support douchette coulissant
Époxy blanc

049820

160 €

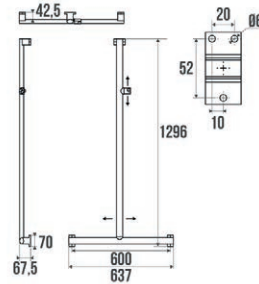

ARSIS



Barre d'appui en T ou en L avec support douchette
Époxy blanc chromé mat

Barre de douche en T ou en L 049920

185 €

Coulisseau 049314

35 €

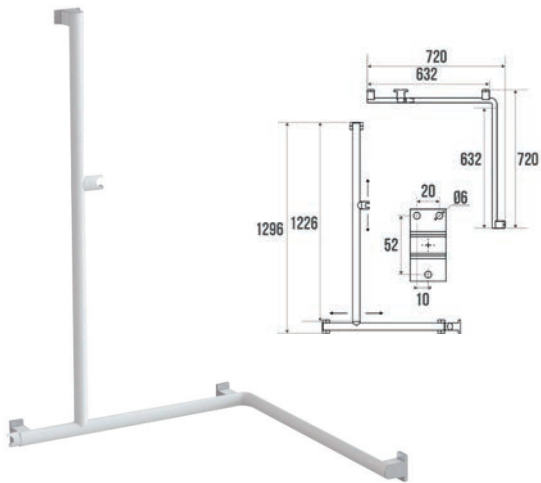

ARSIS



Barre de douche angle 2 murs

Epoxy blanc 049825

229 €

Epoxy anthracite 049725

249 €

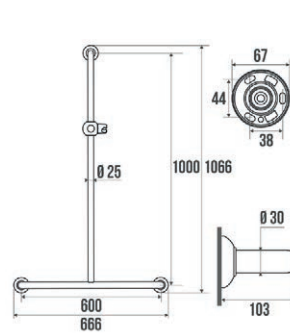

BARRE D'APPUI EN T



Aide au maintien et au relevage
Avec support douchette coulissant
Aluminium
Époxy blanc

049340

160 €

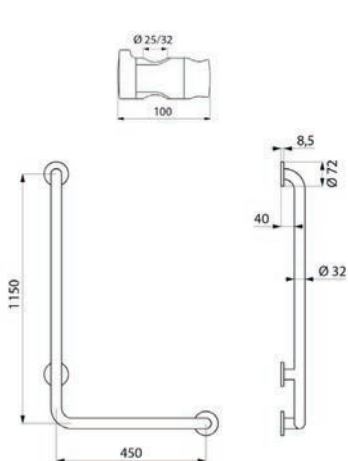

Avec manette ergonomique

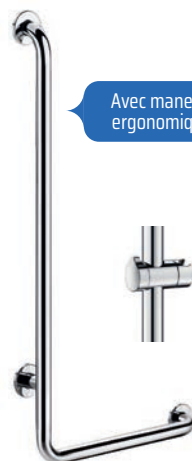

BARRE DE DOUCHE EN L DELABIE

Permet le maintien et le déplacement en sécurité dans la douche ou la baignoire
Inox 304

Barre de douche 5071DP2

209 €

Coulisseau 4110P

55 €



ONYX



Barre d'appui
Coulisseau et porte-savon inclus

Black 11840 L. 60 x L. 70 x H. 120 cm

225 €

Black / chromé 11809 L. 70 x L. 70 x H. 120 cm

230 €

Barre d'appui droite

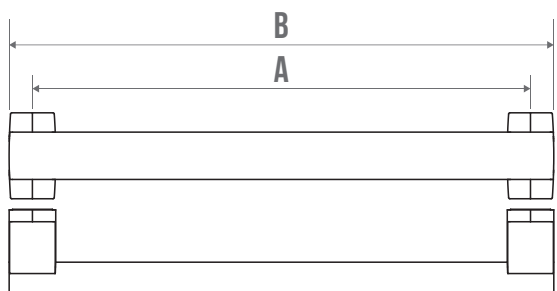

+ Tube elliptique 38x25 de diamètre pour une préhension optimale



ARSIS

Barre d'appui droite alu epoxy blanc cache fixation chromé mat
Diamètre 38 x 25 mm

049940	L. 43,70 cm	65 €
049950	L. 53,70 cm	69 €
049960	L. 63,70 cm	69 €
049980	L. 83,70 cm	79 €
049990	L. 103,70 cm	89 €



ARSIS FANTASY

Barre d'appui droite Epoxy
Diamètre 38 x 25 mm

Graffiti	049443	L. 43,70 cm	129 €
Blanc/Bois	049445	L. 43,70 cm	129 €
Carbone	049446	L. 43,70 cm	129 €
Marbre	049447	L. 43,70 cm	129 €
Anthracite/Bois	049448	L. 43,70 cm	129 €



ARSIS

Barre d'appui droite alu epoxy blanc
Diamètre 38 x 25 mm

049840	L. 43,70 cm	49 €
049850	L. 53,70 cm	55 €
049860	L. 63,70 cm	59 €
049880	L. 83,70 cm	65 €
049890	L. 103,70 cm	79 €



ARSIS

Barre droite chromée anodisée
Diamètre 38 x 25 mm

049641	L. 43,70 cm	90 €
049661	L. 63,70 cm	99 €

Barre d'appui

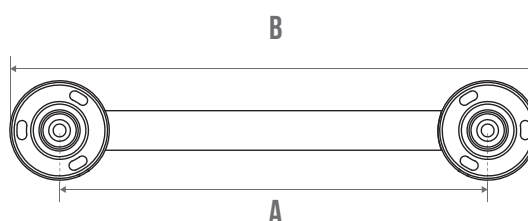

BARRE D'APPUI EPOXY BLANC

Barre d'appui droite Aluminium blanc
Diamètre 30 mm

049130	L. 36,60 cm	35 €
049140	L. 46,60 cm	39 €
049150	L. 56,60 cm	44 €
049160	L. 66,60 cm	49 €
049180	L. 86,60 cm	55 €



BARRE D'APPUI CHROMÉE

Barre droite laiton
Diamètre 32 mm

381933	L. 36,60 cm	79 €
381934	L. 46,60 cm	79 €
381935	L. 56,60 cm	85 €
381936	L. 66,60 cm	99 €
381938	L. 86,60 cm	105 €
381940	L. 106,60 cm	130 €



CLASSIC ENFANT

Barre droite aluminium bicolore
Diamètre 30 mm

Jaune	113131	L. 36,60 cm	39 €
Bleu	113133	L. 36,60 cm	39 €



SOFT TAUPE

+ Revêtement Soft Touché doux

Barre droite aluminium
Diamètre 30 mm

049136	L. 36,60 cm	59 €
049166	L. 66,60 cm	75 €

Barre d'appui

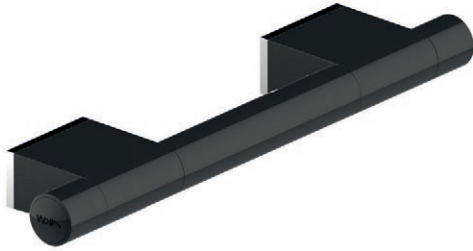

ONYX BLACK

Barre de maintien noire
Diamètre 32 mm



11831-LS	L. 30 cm	69 €
11832-LS	L. 45 cm	72 €
11833-LS	L. 60 cm	75 €

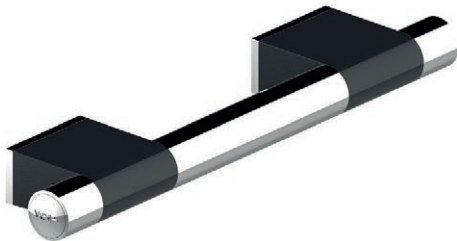

ONYX DUO BLACK

Barre de maintien
Noir inox
Diamètre 32 mm



11800-LS	L. 30 cm	60 €
11801-LS	L. 45 cm	65 €
11802-LS	L. 60 cm	70 €



BARRE D'APPUI INOX DELABIE

Barre de maintien inox 304
Diamètre 32 mm

5050P2	L. 30 cm	75 €
50504P2	L. 40 cm	79 €
50505P2	L. 50 cm	85 €
50506P2	L. 60 cm	95 €
50509P2	L. 90 cm	110 €



BE-LINE

DELABIE

Barre d'appui droite
Diamètre 35 mm

Anthracite métallisé	511903C	L. 30 cm	79 €
Blanc mat	511903W	L. 30 cm	79 €
Anthracite métallisé	511904C	L. 40 cm	89 €
Blanc mat	511904W	L. 40 cm	89 €
Anthracite métallisé	511905C	L. 50 cm	95 €
Blanc mat	511905W	L. 50 cm	95 €
Anthracite métallisé	511906C	L. 60 cm	105 €
Blanc mat	511906W	L. 60 cm	105 €
Anthracite métallisé	511909C	L. 90 cm	125 €
Blanc mat	511909W	L. 90 cm	125 €



+ Bas du rideau plombé

RIDEAU DE DOUCHE



Rideau	804180	l. 180 x H. 180 cm	29 €
Tendeur	004202	H. 90 cm	29 €
Porte rideau	004116	l. 120 cm	89 €

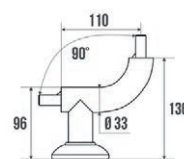

+ Permet un accès dans la douche sécurisé



MAIN COURANTE COMPOSABLE



Exemple de composition pour un accès rapide de l'extérieur de la douche

Coude de départ	046400	l. 14 x P. 9,60 x H. 8 x D. 3,30 cm	42 €
Barre	046460	l. 86 x P. 3,30 x H. 3,30 x D. 3,30 cm	55 €
Jonction	046500	l. 12 x P. 9,60 x H. 8 x D. 3,30 cm	26 €
Coude d'angle	046530	l. 15,60 x P. 16,60 x H. 8 x D. 3,30 cm	26 €

+ Assise grande taille

**CONFORT**

Siège de douche avec
béquille escamotable
Charge admissible 150 kg maxi
Tube aluminium, lattes polypropylène

Blanc	047630	L. 36,40 x P. 38,20 x H. 50 cm	160 €
Blanc	047632	L. 58,50 x P. 36 x H. 50 x D. 2,50 cm	225 €
Taupe	047631	L. 36,40 x P. 38,20 x H. 50 x D. 2,50 cm	179 €
Alu gris	047626	L. 36,40 x P. 38,20 x H. 45 x D. 2,50 cm	205 €
Alu gris	047629	L. 36,40 x P. 38,20 x H. 50 x D. 2,50 cm	179 €
Alu gris	047627	L. 36,40 x P. 38,20 x H. 55 x D. 2,50 cm	199 €

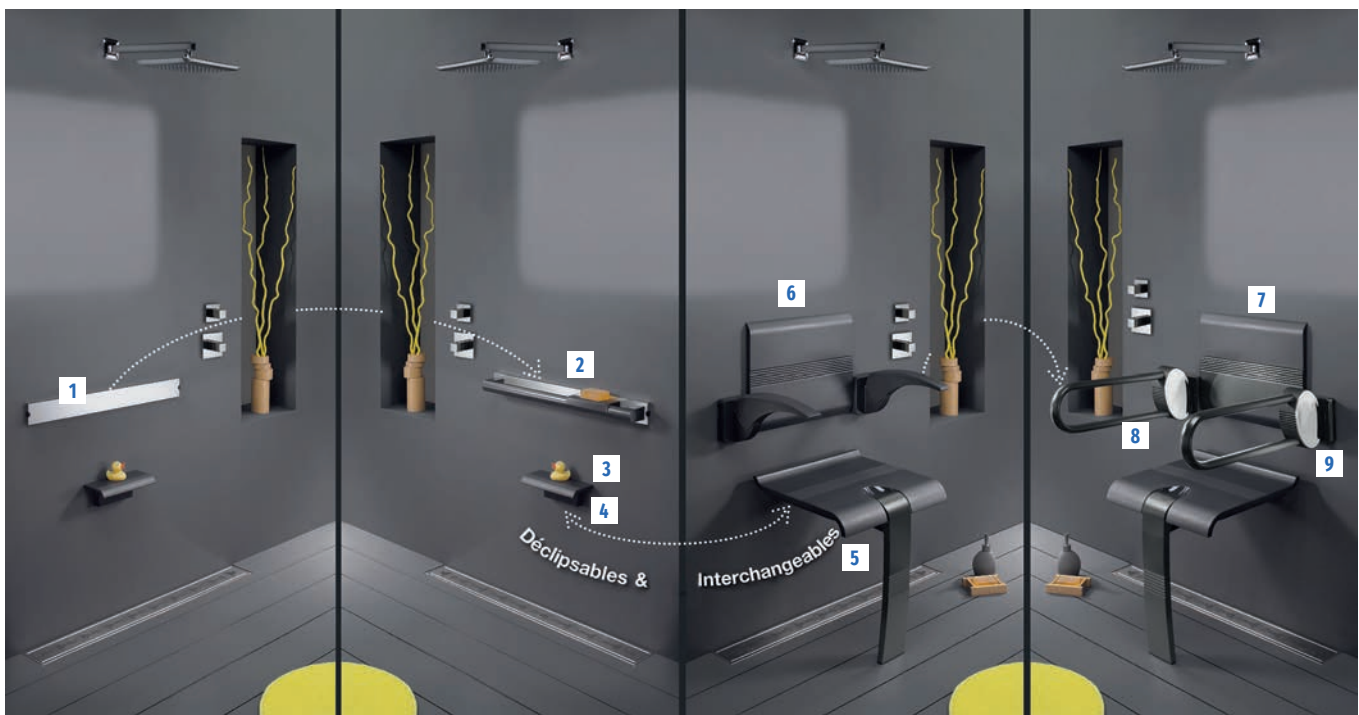
**ARSIS**

Rail + cache



1	Rail + cache 662 mm	044063	L. 66,20 x P. 1,20 x H. 6,70 cm	95 €
2	Barre d'appui amovible 662 mm	044863	L. 66,20 x P. 7,80 x H. 6,70 cm	85 €
3	Tablette de douche seule	047739	L. 23 x P. 9,70 x H. 7,80 cm	25 €
4	Tablette de douche avec support de fixation	047741	L. 14,30 x P. 2,50 x H. 6,50 cm	15 €
5	Siège de douche (pied anthracite)	047729	L. 45 x P. 44,20 x H. 50 cm	255 €
5	Siège de douche (pied gris)	047734	L. 45 x P. 44,20 x H. 50 cm	260 €
6	Dossier + 2 accoudoirs	047723	L. 67,30 x P. 15,20 x H. 39,80 cm	309 €
7	Dossier seul	044723	L. 45 x P. 2 x H. 35 cm	45 €
8	Barre relevable (à l'unité)	048760	L. 60 x L. 10,90 x P. 60,50 x H. 62,90 x D. 3,8 x 2,5 cm	269 €
9	Platine pour montage des barres (à l'unité)	044713	L. 10,90 x P. 1,80 x H. 13,20 cm	39 €



Siège de douche



ARSIS FANTASY

Siège de douche avec béquille escamotable
Charge admissible : 150 kg
Tube aluminium époxy blanc
Lattes polypropylène blanc

Assise blanche pied bois	047725	L. 45 x P. 44,20 x H. 50 cm	399 €
Assise anthracite pied carbone	047726	L. 45 x P. 44,20 x H. 50 cm	399 €
Assise blanche pied marbre	047727	L. 45 x P. 44,20 x H. 50 cm	399 €
Assise anthracite pied bois	047728	L. 45 x P. 44,20 x H. 50 cm	399 €
Assise anthracite pied graffiti	047743	L. 45 x P. 44,20 x H. 50 cm	399 €



BE LINE

Siège de douche escamotable et déclinable sans pied
Charge admissible 135 kg
Voir avec votre Artisan si l'installation est possible

Blanc mat	511920W	L. 45,50 x l. 45 cm	359 €
Anthracite métallisé	511920C	L. 45,50 x l. 45 cm	359 €

+ Coussin amovible qui n'absorbe pas l'eau



SIÈGE DE DOUCHE

Siège rembourré avec dossier et accoudoirs
Structure en aluminium recouvert d'époxy
Assise moulée blanche avec trous d'évacuation
Charge admissible 158 kg maxi

02130P	L. 48,90 x P. 42,40 x H. de 48,20 à 60,70 cm	429 € dont écotaxe 1,45 €
--------	--	---------------------------



CONFORT

Siège de douche suspendu sur barre d'appui
Charge admissible : 150 kg
Tube aluminium époxy blanc

047534	L. 38 x P. 50,30 x H. 36,70 cm	209 €
--------	--------------------------------	-------



ONYX

Siège de douche suspendu
Acier inoxydable
Assise en ABS
Charge admissible : 200 kg

02800BK-LS	L. 44,80 x P. 46,30 x H. 47 cm	340 € dont écotaxe 0,40 €
------------	--------------------------------	---------------------------

+ Anses pour faciliter le transfert



SIÈGE DE DOUCHE À LATTES BAMA

Siège de douche relevable
Pieds réglables
Siège et pieds inox, lattes PVC
Charge admissible 200 kg maxi

02020mwls	L. 49 x P. 40,90 x H. 48 cm	169 €
-----------	-----------------------------	-------



TABOURET DE DOUCHE

Maintien sécurisé par ventouses

02300	L. 50 x l. 30 x H. de 35 à 50 cm	99 € dont écotaxe 0,13 €
-------	----------------------------------	--------------------------



MEUBLE SÉRÉNITÉ

Plan synthèse double vasque
 Panneau de particules mélaminé
 Meuble de 70 cm avec 2 tiroirs driftwood
 Lot de 2 pieds
 Miroir et appliques
 Console porte-serviettes en option
Existe en version droite ou gauche

néova
COINCHÉ & BARRÉ

1	Meuble	A2305637	L. 70 x P. 53,60 x H. 60 cm	440 € dont écotaxe 0,10 €
2	Double vasque synthèse	A0607535	L. 140 x P. 54 x H. 8 cm	480 €
3	Miroir panoramique	A2340690	L. 140 x H. 104,20 cm	130 € dont écotaxe 2,33 €
4	Applique LED	A0586823	L. 15 cm	50 €
	Paire de console métal	A0606736	L. 45 x P. 41 x H. 11 cm	45 € dont écotaxe 0,05 €
5	Pieds	A0606729	L. 4 x H. 17 cm	22 € dont écotaxe 0,10 €
6	Option : Console porte-serviettes	A0606705	L. 2 x P. 42,50 x H. 15 cm	43 € dont écotaxe 0,05 €





+ Vasque à gauche ou à droite



MEUBLE ASTRAL

Meuble bas avec plan stratifié et vasque
2 coulissants de 35 cm
Console
Miroir 1.70 x H. 108 avec applique LED



Ensemble Meuble Astral	PMR100D737816	L. 100 x P. 54 x H. 55 cm	1 230 € dont écotaxe 3,83 €
1 Applique LED - H. 4 x P. 11 cm	LEDY30	L. 30 x P. 11 x H. 4 cm	49 € dont écotaxe 0,12 €
2 Miroir crédence	MIR10870	L. 70 x H. 108 cm	105 €
3 Vasque semi-encastree rectangulaire	MUSY01	L. 50 x P. 40 cm	239 € dont écotaxe 0,68 €
4 Plan stratifié Astral	P2SPC110054816	L. 100 x P. 54 x H. 1,80 cm	119 € dont écotaxe 0,82 €
5 Meuble bas Astral 2 tiroirs	B5J2C30737	L. 30 x P. 53 x H. 55 cm	540 € dont écotaxe 2,33 €
6 Console Astral droite	CONSC1D737		189 € dont écotaxe 0,12 €
7 Tablette murale	PMR30050	L. 30 x P. 13 cm	48 € dont écotaxe 0,10 €
8 Colonne aménagée 1 porte miroir	EAXMM3A40GF	L. 40 x P. 33 x H. 152 cm	979 € dont écotaxe 5,35 €



NEW WCCARE

Lavabo autoportant
Céramique blanc
Avec trop plein

sanindusa®
L'Équipement

129320004

L. 58 x l. 65 x H. 15 cm

299 €



Crédit : Adobe Stock



NEW WCCARE

Lavabo autoportant
Céramique blanc
Avec trop plein

sanindusa®
L'Équipement

129700004

L. 62 x l. 62 x H. 15 cm

379 €



PARACELsus 2

■ GEBERIT

Lavabo autoportant
Céramique blanc
Avec trop plein

258565000

L. 60 x P. 55 x H. 15 cm

209 €

258555000

L. 55 x P. 55 x H. 15 cm

235 €



HANDILAV

Lavabo autoportant
Céramique blanc
Avec trop plein

Jacob Delafon
PARIS

E1980-00

L. 70 x l. 56 x P. 54 cm

329 €



STRUKTURA

Lavabo autoportant
Céramique blanc
Avec trop plein

Jacob Delafon
PARIS

EGG011-00

L. 60 x P. 54 cm

189 €

Lavabo



RENOVA COMFORT SQUARE

■ GEBERIT

Lavabo autoportant
Céramique blanc
Avec trop plein

128555000	L. 55 x P. 52,50 x H. 15,50 cm	329 €
128660000	L. 60 x P. 55 x H. 15,50 cm	359 €
128665000	L. 65 x P. 55 x H. 15,50 cm	399 €

+ Poignées de préhension



ONYX

Vasque pierre synthétique blanc
Forme incurvée à l'avant

AKW

11870-LS	L. 60 x L. 48 x H. 13 cm	299 €
----------	--------------------------	-------



DUOFIX II

■ GEBERIT

Bâti-support pour lavabo

Sans siphon à encastrer	111.434.00.1	L. 500 x P. 75 x H. 1120 cm	299 €
Avec siphon à encastrer	111.480.00.1	L. 500 x P. 75 x H. 1120 cm	379 €

Bien choisir !

Toute la série Varicor est disponible sur-mesure et s'adapte facilement à votre salle de bain.

Gamme à partir de 675€.

Rapprochez-vous de votre Artisan Artipôle.



+ Sur-mesure



FLORAC RECTILIGNE

Plan synthèse autoportant

■ GEBERIT

[Nous consulter](#)

+ Sur-mesure
Poignées de préhension



80 PMR

Plan synthèse autoportant

■ GEBERIT

[Nous consulter](#)



+ Sur-mesure



JERICO

Plan simple vasque autoportant
2 retombées latérales

■ GEBERIT

[Nous consulter](#)



+ Sur-mesure



IRON TRIGO

Plan synthèse autoportant
2 retombées latérales

■ GEBERIT

[Nous consulter](#)

Miroir



+ Réglable
électriquement

SUPPORT LAVABO- MIROIR

Support lavabo réglable électrique avec miroir



052210 L. 50 x P. 7,20 x H. 95 cm

1 979 € dont écotaxe 1,00 €



SUPPORT LAVABO 20 + MIROIR RÉGLABLE

Support lavabo réglable avec miroir à vérin réglage manuel
Support pour lavabo de 12 à 18 kg



052110 L. 50 x P. 4,20 x H. 98 cm

1 099 €



REFLET

Miroir déco



90 1028	L. 80 x H. 65 cm	89 €	dont écotaxe 1,00 €
90 1030	L. 100 x H. 65 cm	105 €	dont écotaxe 2,20 €
90 1031	L. 120 x H. 65 cm	125 €	dont écotaxe 2,20 €
90 1032	L. 140 x H. 65 cm	139 €	dont écotaxe 2,20 €



REFLET

Miroir crédence



90 1038	L. 80 x H. 107,20 cm	169 €	dont écotaxe 2,20 €
90 1040	L. 100 x H. 107,20 cm	195 €	dont écotaxe 2,20 €
90 1041	L. 120 x H. 107,20 cm	209 €	dont écotaxe 3,50 €
90 1042	L. 140 x H. 107,20 cm	219 €	dont écotaxe 3,50 €

Applique pour miroir déco et crédence



APPLIQUE

Éclairage



Éclairage 92 3745

45 €



+ Poignée pour régler l'inclinaison du miroir

SUPPORT MIROIR ORIENTABLE MULTIDIMENSIONS



Pour miroir carré, rectangulaire ou rond de 4 à 6 mm d'épaisseur
Miroir non compris
Blanc
Pour les dimensions, consultez votre artisan

047590

199 €

+ Multidirectionnels
Utilisation possible en position assise ou debout



MIROIR ORIENTABLE



Cadre aluminium blanc servant de poignées

047601 L. 74,20 x P. 19 x H. 56,10 cm

319 €



+ Miroir double face :
vision normale et
vision grossissante x3

MIROIR PIVOTANT GROSSISSANT



Miroir diamètre 20 cm
Extension maximum 30 cm

005570

95 €



+ Utilisation possible en position assise ou debout

+ Poignée pour régler l'inclinaison du miroir

MIROIR INCLINABLE DELABIE

Avec un levier long permettant l'inclinaison jusqu'à 20° par une personne en position assise ou en fauteuil
Lever en nylon blanc

510201N L. 50 x H. 60 cm

289 €

Mitigeur

+ Manette longue :
facilite la prise
en main



NEW WAY CLINIC

Mitigeur lavabo
Laiton chromé
Poignée longue

CRISTINA
RUBINETTERIE

NL22151 **145 €**

+ Manette longue :
facilite la prise
en main



FOCUS CARE 70

Mitigeur lavabo
Laiton chromé
Poignée longue

hansgrohe

31910000 **165 €**



LOGIS LOOP

Mitigeur lavabo
Laiton chromé
Poignée ajourée

hansgrohe

70 cm	71153000	109 €
100 cm	71154000	139 €



BAULOOP

Mitigeur lavabo C2
Laiton chromé
Poignée ajourée

GROHE

Taille S 22054001 **85 €**



EUROCUBE

Mitigeur lavabo encastré
Laiton chromé
Poignée ajourée

GROHE

Mitigeur lavabo mural 2 trous	19895000	309 €
Boîte d'encastrement	23200002	315 €

+ Nettoyage facile :
entièrement
déclipsable



MITIGEUR LAVABO

DELABIE

Mitigeur lavabo
Laiton chromé
Poignée ajourée

2520 **185 €**

+ Manette longue :
facilite la prise
en main



GAMME 22

Mitigeur lavabo
Laiton chromé
Poignée longue

fima CARLO FRATTINI

F3831/LCCR.ES **99 €**

+ Commande souple
par levier



TEMPOMIX 2

DELABIE

Mitigeur lavabo temporisé
Laiton chromé

700400 **260 €**

+ Commande souple par levier



TEMPOSTOP

DELABIE

Robinet temporisé
Laiton chromé

745440

115 €

+ Nettoyage facile :
entièrement déclinable



BIOCLIP

DELABIE

Mitigeur lavabo avec poignée longue

2820LEP

375 €



BAULOOP



Mitigeur lavabo
Laiton chromé
Manette ajourée

Taille L bec haut

23763001

119 €

PRESTOMIX 2020S

PRESTO

Mitigeur lavabo à bouton poussoir
Sécurité anti-blocage

20501

245 €

+ Bouton Select :
ouverture/
fermeture par
simple pression



**TALIS
SELECT
E110**

hansgrohe

Mitigeur lavabo avec tirette et vidage
Laiton ABS chromé

71750000

270 €



+ Douchette extractible

SERIE 2



Mitigeur lavabo avec douchette
Laiton ABS chromé

F3201/BECR

219 €

**NOVUS
CARE 100**

hansgrohe

Mitigeur lavabo
Laiton ABS chromé

71921000

185 €



Mitigeur électronique ou sensitif

+ Capot de couleurs pour les déficients visuels



PRESTO TOUCH

PRESTO

Mitigeur de lavabo à système sensitif

Framboise	56623	L. 60 x P. 88 x H. 58 cm	405 €
Chromé	56633	L. 60 x P. 88 x H. 58 cm	299 €

+ Déclenchement de l'eau par un simple appui vers le haut ou vers le bas de la manette



NEO DUO

PRESTO

Robinet simple ou double temporisation

Rouge	64712	L. 59 x P. 268 x H. 66 cm	99 €
Chromé	64700	L. 59 x P. 268 x H. 66 cm	99 €

+ Détection de présence infrarouge : aucun contact manuel



TEMPOMATIC MIX 4

DELABIE

Mitigeur électronique de lavabo

Alimentation sur secteur

Brise-jet antitartre

Laiton ABS chromé

Manette standard	490000	449 €
Manette longue	490000LH	495 €

+ Détection de présence infrarouge : aucun contact manuel



TEMPOMATIC MIX 4

DELABIE

Mitigeur électronique de lavabo

Alimentation par pile

Brise-jet antitartre

Laiton chromé

Manette standard	490006	399 €
Manette longue	490006LH	439 €

SO'O

Robinet simple réhaussé et électronique

Alimentation par pile

Existe en d'autres dimensions

56221	479 €
-------	-------

PRESTO



EUROECO

Robinet électronique à pile

36271000	419 €
----------	-------



GROHE



NOVA

Robinet simple électronique
Alimentation par pile
Finition noir mat

PRESTO

55389

409 €



Crédit : Adobe Stock



FOCUS

Mitigeur lavabo électronique
Alimentation par pile
Laiton ABS chromé

hansgrohe

31172000

609 €



PRESTO SAFE

Robinet électronique mural
Alimentation par pile
Laiton chromé

PRESTO

68075

289 €



METRIS S

Mitigeur lavabo électronique
Alimentation par pile
Laiton ABS chromé

hansgrohe

31101000

810 €



TEMPOMATIC 4

Robinet simple électronique mural
Alimentation par pile
Brise-jet antitartre

DELABIE

443506

399 €

Fourniture plomberie



TUBULURE LAITON CHROMÉ



0501144

62 €



1

2

SIPHON LAVABO EASYPHON BI MATIÈRE BM211



Tubulure lavabo bi-matière gain de place

1 0201011

9 €

2 0201282

4 €



L2211

Siphon laiton chromé



0501012

24 €



L3230

Bonde clic-clac pour plan épaisseur 25 mm



0501137

59 €



BONDE ABS UP/DOWN



Recoupable en fonction de l'épaisseur du plan jusqu'à 90 mm
Avec ou sans trop plein

Bonde clic-clac WA33451

25 €

Bonde écoulement libre WF43451

27 €



BONDE LAVABO QUICK CLAC NOIRE



Couleur noire

3072855

29 €



+ Anti-odeur et anti-désiphonnage

1

2

NANO 6.7

Bonde lavabo quick clac
Avec trop plein
Chromé



1 Avec trop plein chromé 30721242

45 €

2 Avec bonde de 100 mm chromé 30721244

43 €

Ecoulement libre chromé 30721243

37 €



L3215

Bonde clic-clac avec trop plein



0501074

38 €



+ Universelle pour vasque tout épaisseur

L32UF

Bonde à écoulement libre laiton chromé universelle



0501171

29 €



DISTRIBUTEUR DE SAVON

DELABIE

Distributeur électronique de savon liquide mural 1 L

512066S

219 €



Récupérateur d'eau et réservoir facile à nettoyer

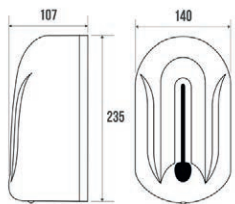

DISTRIBUTEUR SAVON

PELLET

Distributeur savon liquide électronique

876122

135 €

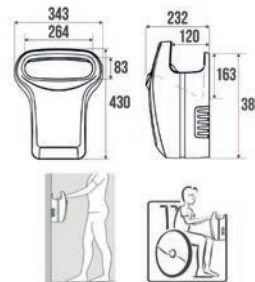

SÈCHE-MAINS EXP'AIR

PELLET

Sèche-main à air pulsé 800 W

Blanc/noir

878241

999 € dont écotaxe 0,37 €

Gris/noir

878242

1 049 € dont écotaxe 0,37 €

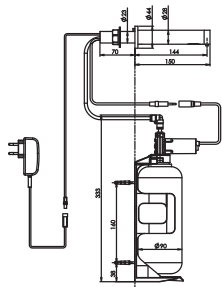

PRESTORIZON

PRESTO

Distributeur de savon électronique mural 1 L
Alimentation sur secteur

52042

L. 15 cm

329 €

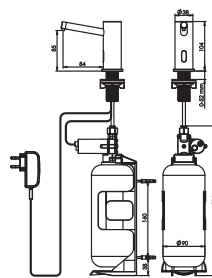

PRESTORIZON

PRESTO

Distributeur de savon électronique sur plage 1L
Alimentation sur secteur

52043

335 €



DISTRIBUTEUR MURAL D'ESSUIE MAINS

DELABIE

Distributeur de serviettes papier
Système de distribution feuille à feuille
500 feuilles

510601S

145 €



STRATOS

FRANKE

Distributeur de serviettes papier électronique

STRX630

779 €



Espace Toilette

Bâti-support.....	55
Plaque de commande	56
WC - Suspendus	58
WC - À Poser	59
Abattant	60
Barre d'appui	61
WC - Lavants	64

+ Idéal pour la rénovation sans gros travaux, bâti-support + broyeur intégré



SANI WALL PRO UP

SFA

Bâti-support + broyeur intégré

Habillage en verre	WALLPROUPSTD	L. 68 x L. 110 x P. 22 x H. 46 x D. 2,20 cm	1 429 € dont écotaxe 0,25 €
Habillage à carreler	WALLPROUPSTDAC	L. 68 x L. 50 x P. 22 x H. 113 x D. 2,20 cm	1 339 € dont écotaxe 0,25 €



BATI VERSO SANS PLAQUE MOON

SIAMP
Moon

Bâti-support autoportant
Réservoir 3/6 L



10005061	L. 35 x P. 24,50 x H. 110 - 130 cm	182 €
-----------------	------------------------------------	--------------

INGÉNIO

SIAMP
Moon

Bâti-support autoportant
Réservoir 3/6 L
Système de chasse silencieux



3130130	L. 35 x P. 24,50 x H. 110/130 cm	209 €
----------------	----------------------------------	--------------

+ Permet de réduire jusqu'à 50% la consommation d'eau

RAPID SL

Bâti-support autoportant
Réservoir 3/6 L
Double chasse Ecoloy®



Bâti-support SL	38340001	L. 50 x P. 19,50 x H. 113 cm	259 €
Bâti-support SLX	39599000	L. 50 x P. 19,50 x H. 113 cm	349 €

DUOFIX

GEBERIT

Bâti-support autoportant
Fixations au sol
Réservoir encastré 3/6 L avec déclenchement frontal



111.333.00.5	L. 50 x P. 12 x H. 112 cm	339 €
---------------------	---------------------------	--------------

+ Spécial sous fenêtre

OMEGA

GEBERIT

Bâti-support autoportant
Faible hauteur
Déclenchement frontal ou par le dessus



111.009.00.1	L. 50 x P. 14 x H. 82 cm	509 €
---------------------	--------------------------	--------------

DUOFIX UP320

GEBERIT

Bâti-support
Hauteur réglable après installation



111.396.00.5	L. 42,50 x P. 7,50 x H. 112 cm	659 €
---------------------	--------------------------------	--------------

Plaque de commande

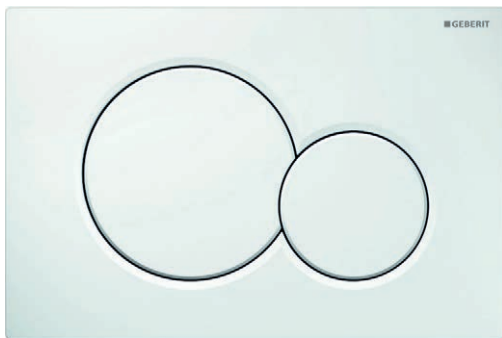

SIGMA 01

■ GEBERIT

Plaque de commande blanche 3/6L
Existe en différentes finitions

Blanc alpin 115.770.11.5 L. 24,60 x L. 16,40 x H. 1,30 cm **69 €**

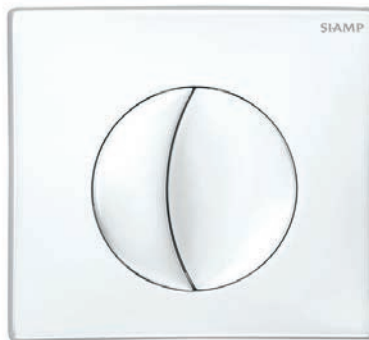

MOON

SIAMP
Marseille

Plaque de commande blanche
Double touche

Blanc 31181510 L. 20 x P. 2,25 x H. 18,10 cm **21 €**



SKATE AIR

GROHE

Plaque de commande
Double touche

Blanc alpin 38505SHO L. 16,80 x P. 20,70 x H. 13 cm **38 €**



SKATE AIR S

GROHE

Plaque de commande ABS
Chrome star light

37965000 L. 16,80 x P. 20,70 x H. 13 cm **115 €**



Crédit - Adobe Stock

Plaque sans contact



+ Plaque à bague lumineuse adaptée aux personnes mal-voyante

NOVA COSMOPOLITAN LIGHT **GROHE**

Plaque de commande chromé avec led en bleu, rouge, jaune ou vert avec transformateur

38809000 L. 19,80 x P. 23,40 x H. 12,50 cm **699 €** dont écoTaxe 0,12 €

Transformation d'un bâti existant traditionnel (mécanique) par un déclenchement électronique sans contact

Les solutions de rénovation : exemple

Les lieux sont actuellement équipés d'un bâti-support avec chasse classique à déclenchement mécanique

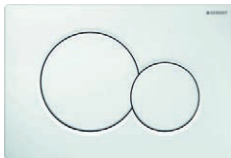

Afin de limiter la prolifération des bactéries dûe au contact avec la plaque, votre client choisit de faire installer une solution infrarouge.

2 options s'offrent à lui : installation sur secteur ou installation sur pile

Bien choisir !

Montage sur secteur préconisé dans les lieux publics ou semi-publics, en prévoyant un branchement électrique



Installation sur pile



SIGMA 10

GEBERIT

Plaque de détection

115.908.KJ.1

819 €

Installation sur secteur



OU



Prévoir un kit de transformation



+ A détection infra-rouge

SIGMA 80

GEBERIT

Plaque de détection led 5 couleurs

Plaque 116.090.SG.1

1 299 € dont écotaxe 0,21 €

SIGMA 10

GEBERIT

Plaque de détection

115.907.KJ.1

735 €

SIGMA 80

GEBERIT

Kit d'encastrement, boîte d'alimentation obligatoire

Boîte d'encastrement 115.861.00.1

139 € dont écotaxe 0,06 €

WC suspendus



■ GEBERIT BASTIA

Cuvette suspendue
Céramique blanc
Avec bride
Abattant non fourni

501.769.00.1 L. 35,50 x P. 52 cm **75 €**



■ GEBERIT DITO RIMFREE

Cuvette WC suspendue
Céramique blanc
Sans bride
Abattant non fourni

00390900000 L. 35,50 x P. 53 cm **149 €**

+ Entretien facile :
abattant déclinable



Jaco Dalifon PATIO

Cuvette suspendue
Sans bride
Abattant WC
Descente progressive
Thermodur

Cuvette suspendue	EDV101-00	L. 36 x P. 53,50 cm	120 €
Abattant frein de chute	E70021-00		69 €
Abattant standard	E4267-00		39 €

+ Longueur 70 cm
pour un transfert
latéral depuis un
fauteuil roulant



Jaco Dalifon ODEON

Cuvette suspendue rallongée céramique blanc avec abattant WC
Avec bride

Cuvette	E1195-00	L. 36 x P. 71 cm	299 €
Abattant	E4750-00		65 €

+ Longueur 70 cm
pour un transfert
latéral depuis un
fauteuil roulant



■ GEBERIT VITALIS

Cuvette suspendue rallongée
Céramique blanc
Avec bride
Abattant non fourni

Cuvette	201500000	L. 35,50 x P. 70 cm	299 €
Abattant	500.680.01.1		90 €

+ Longueur 70 cm
pour un transfert
latéral depuis un
fauteuil roulant



■ GEBERIT RENOVA COMFORT SQUARE

Cuvette suspendue rallongée
Céramique blanc
Sans bride
Abattant non fourni

Cuvette	208560000	L. 39 x P. 70 cm	449 €
Abattant	572830000		125 €

+ Cuvette réhaussée :
s'adapte sur bâti
existant



Ideal CONNECT FREEDOM

Cuvette idéale pour rénovation

Cuvette	E607501	L. 36,50 x P. 54,50 cm	409 €
Abattant frein de chute	E712701		139 €
Abattant standard	E712801		75 €

+ Cuvette avec hauteur
d'assise réglable
de 41 à 45 cm



■ GEBERIT ONE

Cuvette suspendue rallongée
Céramique blanc
Sans bride
Abattant frein de chute

500.201.01.1 P. 54 cm **845 €**



BASTIA

■ GEBERIT

WC surélevé à poser
Réservoir 3/6 L
Avec bride
Abattant thermoplastique rigide avec charnières plastique, fermeture standard

Cuvette surélevée	0032800000	L. 36 x P. 66 x H. 46,50 cm	129 €
Réservoir	00382510000640	L. 37 x P. 17 x H. 36 cm	69 €
Abattant	0007460000		32 €



ODEON UP SURELEVÉ

Jacob Delafon
PARIS

Pack WC surélevé avec un abattant standard

E0523-00	L. 36,50 x P. 68 x H. 85,50 cm	399 €
----------	--------------------------------	-------



RENOVA COMFORT ■ GEBERIT

WC surélevé à poser
Sans bride
Abattant fourni
Rimfree

501.849.011	L. 37 x P. 67 x H. 85,50 cm	379 €
-------------	-----------------------------	-------



BRIVE

Jacob Delafon
PARIS

Pack WC comprenant :
- cuvette surélevée
- réservoir 3/6 L
- abattant standard

E22751-00	L. 35,50 x P. 68,50 x H. 84 cm	289 €
-----------	--------------------------------	-------



RAK
CERAMICS

PACK WC PMR

Pack WC surélevé
Sans bride

COPAK0009	L. 62,50 x l. 36,50 x H. 82,50 cm	249 €
-----------	-----------------------------------	-------

Abattant



Permet de réhausser une cuvette standard de 4 ou 7 cm



ABATTANT RÉHAUSSÉ



Abattant double en bois réticulé

Réhausse de 7 cm

7TD00017606 L. 38 x P. 43 x H. 10 cm

125 €

Réhausse de 4 cm

7UD00011606 L. 37,50 x P. 43 x H. 7 cm

109 €



RÉHAUSSE



Réhausse 9 cm à fixer Anti-contact

047580

L. 37 x P. 42 x H. 9 cm

299 €



TRADITION ANTI-CONTACT



Abattant double anti-contact en bois réticulé

7AD00010206B

L. 38 x P. 5 x H. 44,70 cm

99 €

Barre d'appui



BARRE D'APPUI MULTI-FONCTIONS

Barre d'appui et relevage multifonctions



Finition epoxy anthracite

048410

L. 53,80 cm

95 €

Anodisée brillant version droite

048510

L. 53,80 cm

165 €

Anodisée brillant version gauche

048511

L. 53,80 cm

165 €



BARRE D'APPUI MULTI-FONCTIONS

Barre d'appui multifonctions



Epoxy anthracite

048420

L. 60 cm

65 €

Anodisée brillant

048520

L. 60 cm

109 €



BARRE D'APPUI VERTICALE

Barre d'appui verticale



Epoxy anthracite

048440

L. 120 cm

219 €

Anodisée brillant

048540

L. 120 cm

289 €



BARRE D'APPUI EN L

Barre d'appui multifonctions

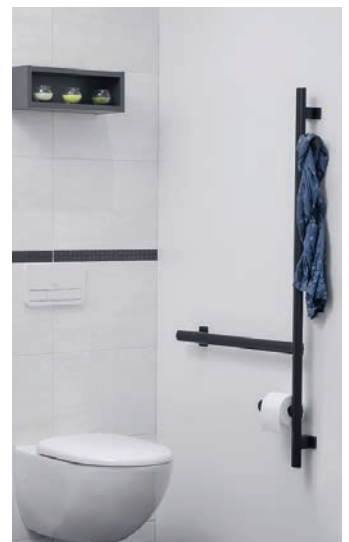

Epoxy anthracite

048430

L. 70,70 x H. 120 cm

189 €

Anodisée brillant

048530

L. 70,70 x H. 120 cm

279 €



+ Facilite les transferts
Résiste aux produits
d'entretien courants



BARRE D'APPUI RELEVABLE

AKW

Acier recouvert d'époxy, pied en acier inoxydable
Encombrement de la barre repliée : 240 mm

01810WH

L. 766 x D. 3,20 cm

219 €

+ Sécurisant : blocage en position verticale

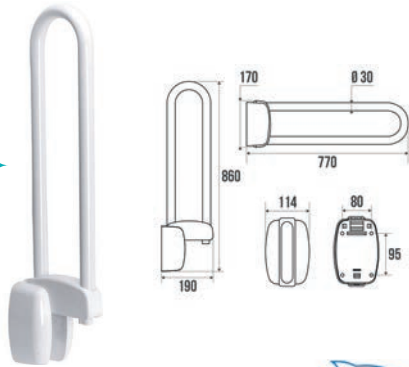

ARSIS

Barre d'appui relevable
Aluminium

PELLET

Epoxy blanc	048860	L. 69 cm	179 €
Epoxy blanc	048880	L. 86 cm	189 €
Inox brossé	048865	L. 69 cm	199 €
Inox brossé	048885	L. 86 cm	209 €

+ Possibilité d'installer un dérouleur papier WC (réf. 048820)
Possibilité de fixer la barre sur le poteau

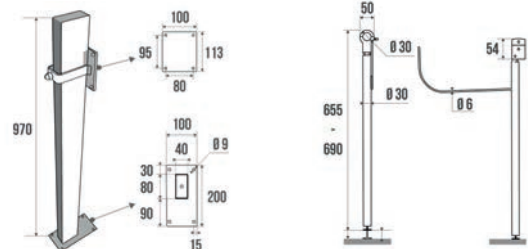

ARSIS

Barre d'appui relevable
Aluminium époxy anthracite et chromé

PELLET

048760	L. 62,90 cm	269 €
048780	L. 80 cm	279 €

BÉQUILLE DE SOUTIEN

PELLET

Réglable en hauteur
Aluminium

Béquille de soutien époxy blanc	048810	89 €
Béquille de soutien inox	048809	99 €
Poteau de fixation époxy blanc	048400	155 €

Barre d'appui 135°



EPOXY

Barre d'appui 135°
3 points de fixation
Acier inox recouvert d'époxy
150 kg maxi

AKW

01247WH L. 40 x l. 40 cm

99 €

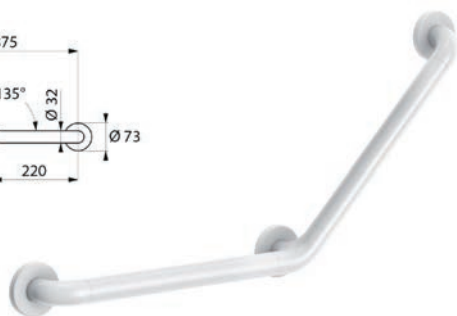
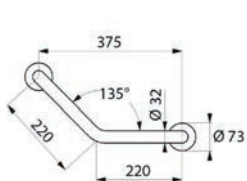

BARRE D'APPUI 135° DELABIE

Utilisation comme barre d'appui ou de relèvement
Nylon blanc
135 kg maxi

5081N L. 40 x l. 40 cm

135 €

5083N L. 22 x l. 22 cm

119 €



ONYX

Barre d'appui 135°
Chromé et noire

AKW

11806-LS L. 45 x l. 45 cm

95 €

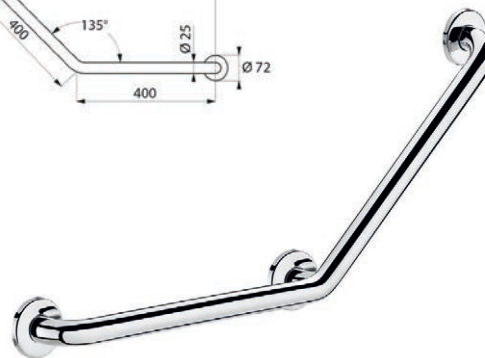
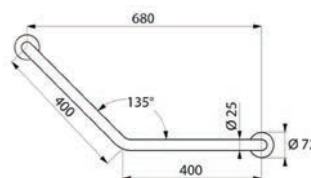

BARRE D'APPUI 135° DELABIE

Utilisation comme barre d'appui ou de relèvement
Inox poli brillant
135 kg maxi

5087P L. 40 x l. 40 cm

96 €

+ Ergonomique : plat, anti-rotation



BARRE D'APPUI 135° BE-LINE DELABIE

Utilisation comme barre d'appui ou de relèvement
3 points de fixation
Aluminium époxy
135 kg maxi

Anthracite métallisé 511982C L. 40 x l. 40 cm 149 €

Anthracite métallisé 511983C L. 22 x l. 22 cm 129 €

Blanc mat 511982W L. 40 x l. 40 cm 149 €

Blanc mat 511983W L. 22 x l. 22 cm 129 €



EPOXY

Barre d'appui 135°
2 points de fixation
Acier inoxydable recouvert d'époxy
150 kg maxi

AKW

01243WH L. 40 x l. 40 cm

59 €

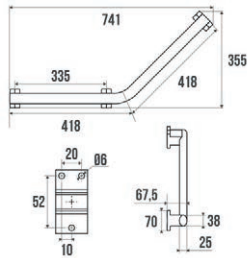

ARSIS

Barre coudée 135°
3 points de fixation
Aluminium



Epoxy blanc	049835	99 €
Epoxy blanc et chromé mat	049935	119 €

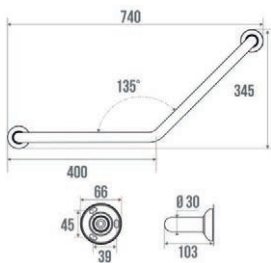

EPOXY

Barre d'appui 135°



Epoxy blanc	049220	L. 50,80 cm	55 €
Epoxy blanc	049230	L. 74 cm	60 €

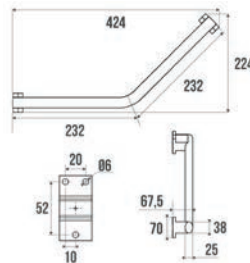

ARSIS

Barre d'appui 135°



Epoxy blanc	049832	L. 42,40 cm	59 €
Epoxy blanc	049833	L. 74,10 cm	70 €
Epoxy blanc/chromé mat	049932	L. 42,40 cm	75 €
Epoxy blanc/chromé mat	049933	L. 74,10 cm	82 €



AQUACLEAN ■ GEBERIT 4000

Abattant lavant électronique
Thermodur
Douchette : intensité du jet réglable
Fermeture ralentie
Commandes latérales

146.130.11.1

799 € dont écotaxe 1,04 €



TUMA ■ GEBERIT

Abattant lavant - 7 fonctions

146.070.11.1

1 199 € dont écotaxe 1,04 €

TUMA CONFORT ■ GEBERIT

WC lavant suspendu
Douchette mobile
Douchette dame de lavage doux
5 niveaux de pression réglables
Céramique sans bride
Télécommande

146.290.11.1

L. 39,60 x H. 72 x P. 59,60 cm

2 799 € dont écotaxe 1,04 €



SENSIA ■ GROHE

WC lavant suspendu
Cuvette sans bride
Ouverture/fermeture automatique
Télécommande
Extrait les odeurs
Application pour smartphone iOS

39354SH1

L. 70 x P. 50 x H. 78 cm

3 199 €



AQUACLEAN SELA ■ GEBERIT

WC lavant suspendu
Douchette
Abattant frein de chute
Avec télécommande



146.220.11.1 L. 42 x P. 62 x H. 77 cm **3 299 €** dont écotaxe 8,33 €

> HYGIÈNE DOUCE

Rien ne convient mieux qu'une douchette dame avec jet délicat d'eau pure pour l'hygiène de la zone intime sensible.

> FILTRATION DES ODEURS

Une aspiration d'odeurs élimine les odeurs désagréables à la source. Elle démarre automatiquement dès que vous êtes assis sur le WC lavant.

> SÉCHAGE DOUX

Profitez du délicat flux d'air chaud provenant du système de séchage intégré.

> ENTIÈREMENT AXÉ SUR L'UTILISATEUR

Grâce au capteur de proximité, certaines fonctions comme le chauffage de l'eau et de l'abattant ou le déclenchement de la lumière d'orientation, s'activent automatiquement.

> PROGRAMME PERSONNEL DE BIEN-ÊTRE

L'utilisation de la télécommande est simple et intuitive. Toutes les fonctions peuvent être activées d'une seule main. Une seule pression sur le bouton suffit pour activer les paramètres individuels.

> PROPRETÉ ASSURÉE

Un léger mouvement de va-et-vient de la douchette assure une sensation de propreté incomparable. La position du bras de la douchette et l'intensité du jet d'eau peuvent être réglées individuellement.

(source : Geberit)



MAIRA CLASSIC

■ **GEBERIT**

WC lavant suspendu - Douchette 12 fonctions

146.208.11.1 L. 60 x H. 55 x P. 80 cm **4 799 €** dont écotaxe 10,00 €

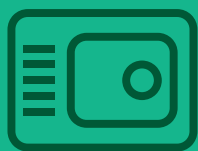

Cuisine

Meuble.....	67
Mitigeur.....	69



URBAN

moderna >

Meuble bas mélaminé non réversible, 2 tiroirs, poignées intégrées, 1 bandeau cache cuve, 1 joue.

1	Meuble bas 2 tiroirs	ABUH120D10	L. 120 x P. 60 x H. 79,20 cm	299 € dont écotaxe 2,80 €
2	Niche 3 bouteilles	ASUN015D10	L. 15 x P. 60 x H. 40 cm	95 € dont écotaxe 0,47 €
3	Meuble réfrigérateur + 1 tiroir de 60 cm	ABUR060D10	L. 60 x P. 60 x H. 126 cm	240 € dont écotaxe 2,80 €
4	Évier avec domino 2 plaques électriques	CPAE100F01	L. 100 x P. 60 x H. 17 cm	259 € dont écotaxe 4,17 €



MEUBLE ECO

moderna >

Meuble en panneau de particules mélaminé pour cuisinette PMR
1 porte et 1 étagère blanche
Évier à poser 1 cuve à gauche pour cuisinette PMR
Évier en option

Meuble **ABCH120D05** L. 120 x P. 60 x H. 80 cm **235 €** dont écotaxe 2,00 €



néova

MEUBLE HANDY

Meuble sous évier cuisine
Évier en option

S15N41120 L. 120 x P. 58,60 x H. 82,20 cm **209 €** dont écotaxe 2,33 €



ÉVIER INOX À ENCASTRER

moderna >

EECH047A00 L. 47,50 x P. 47,50 x H. 11 cm **179 €**



ÉVIER INOX À POSER

moderna >

Évier inox avec découpe **C_R_122_18** L. 120 x P. 60 x H. 16 cm **199 €**
Domino vitrocéramique 2 plaques 1200 + 1700 W en option **MTCDO29Z00** L. 50,50 x P. 28,80 cm **269 €**



ÉVIER INOX À POSER

moderna >

Évier à poser pour cuisinette PMR
1 cuve
Non réversible
Inox

EPAH120A01 L. 120 x P. 60 x H. 10 cm **129 €**



Bouton Select : pour une ouverture/fermeture de l'eau +

TALIS SELECT S 300

hansgrohe

Mitigeur évier
Bec orientable à 110°, 150° ou 360°
Laiton ABS chromé
Poignée longue

7282000

499 €



EUROECO SPECIAL

GROHE

Mitigeur évier
Bec pivotant
Laiton ABS chromé
Poignée longue

32787000

249 €



Mitigeur à déclenchement sensible +

MINTA TOUCH

GROHE

Mitigeur évier électronique
Laiton ABS chromé
Poignée longue

31360001

639 €



TEMPOMATIC MIX 4 DELABIE

Mitigeur évier électronique
Bec orientable
Poignée longue

20164T4

649 €



KITCHEN fima CARLO FRATTINI

Mitigeur évier avec levier long
Laiton ABS chromé
Poignée longue

F3287/LCCR

115 €



MITIGEUR ÉVIER DELABIE

Mitigeur évier
Bec orientable
Laiton ABS chromé
Poignée longue

2210L

179 €



DELABIE SECURITHERM EP

Mitigeur évier avec douchette
Laiton ABS chromé
Poignée longue

2211L

279 €



Manette ajourée +

BAULOOP

GROHE

Mitigeur monocommande évier
Avec levier de commande
Bec pivotant
Laiton ABS chromé

31368001

L. 25 x P. 22,30 x H. 33,20 cm

119 €



Maison connectée

Contrôle et Pilotage du Logement	71
Eclairage Automatique	73
Branchement Électrique	74
Maintien à Domicile	75

+ Pilotage intuitif de volets roulants par tablette ou smartphone



PACK TYXIA 641 CONNECTÉ

1 box domotique tydom 1,0 5 récepteurs radio x3d volets roulants 1 inter/récepteur pour pilotage d'une lampe d'appoint tyxia 6610 1 inter émetteur pour la commande des volets roulants tyxia 2330

Pack centralisation de volets roulants 6351411

472 € dont éco-taxe 0,06 €



PACK TYXAL+

Pack alarme comprenant 1 centrale sirène, 1 clavier tactile avec écran, 2 télécommandes, 2 détecteurs de mouvement, 1 sirène extérieure, 1 détecteur d'ouverture et une passerelle domotique IP

6410190

1 360 €



PACK TYXAL+ ACCESS

Pack alarme comprenant 1 centrale sirène, 1 clavier tactile avec écran, 2 télécommandes, 2 détecteurs de mouvement, 1 sirène extérieure, 1 détecteur d'ouverture et une passerelle domotique IP

6410186 L. 5,50 x P. 5,10 x H. 3,20 cm

830 €

+ Transfert d'appel sur smartphone avec application gratuite à télécharger. Fonction mémoire vidéos.



CLASSE 300 CONNECTÉ

Kit portier vidéo couleur connecté comprenant :
- 1 moniteur intérieur 7 pouces tactiles
- contrôle d'accès intégré par badge

BT363911

980 €

L620 CAM

Luminaire à détection avec caméra et un interphone intégré WIFI
Flux lumineux 1026 lm
Température de couleur 3000K
Aluminium - Verre



STEINEL
German Quality

065829

L. 13,10 x L. 7,80 x P. 13,10 x H. 30,50 cm

309 € dont éco-taxe 0,17 €

DÉTECTEUR DE FUMÉE INTELLIGENT

En cas de détection de fumée : déclenchement de l'alarme et envoi d'une notification en temps réel sur smartphone
85 dB
Couverture moyenne : 50 m²



legrand
NETATMO

NSA-PRO-FR

125 €

CAMÉRA EXTÉRIEURE

Intelligente et connectée
Alerte immédiate en cas d'intrusion sur la propriété.
Projecteur intelligent intégré avec détection de mouvement - 12 W LED
Reconnaissance faciale



legrand
NETATMO

NOC-PRO

341 €

CAMÉRA INTÉRIEURE

Alerte immédiate sur smartphone en cas d'intrusion au domicile grâce à la reconnaissance faciale
Différencie les inconnus, vos proches et les animaux



legrand
NETATMO

NSC-PRO

226 €



Pilotage vocal en local des commandes



HomeKit



Google HOME



amazon alexa



Pilotage vocal à distance des commandes

TYDOM 2.0

Pack alarme comprenant 1 centrale sirène, 1 clavier tactile avec écran, 2 télécommandes, 2 détecteurs de mouvement, 1 sirène extérieure, 1 détecteur d'ouverture et une passerelle domotique IP



6414118

713 € dont écotaxe 0,04 €

Déclencher automatiquement la lumière et sécuriser vos trajets

Éclairage intérieur



DOMOPACK **legrand** LUMIERE

Permet d'allumer automatiquement une lumière en cas de levée nocturne

51DPACK001

210 €

+ Idéal pour rénovation évite de passer des fils ou de faire une saignée dans le mur



PACK COMMANDE ECLAIRAGE

legrand

Permet de créer un va et vient avec 2 commandes sans fil et un micro module (Livré complet)

067777

125 € dont écotaxe 0,01 €

+ Idéal pour rénovation évite de passer des fils ou de faire une saignée dans le mur



PACK DE COMMANDE PRISE 2P+T CELIANE

legrand

Permet de créer une prise commandée avec une prise de courant et 1 inter sans fil (Livré complet blanc)

067634

L. 90 x P. 82,50 x H. 130 mm

104 €

+ Détecteur de mouvements intégré



RS 16 BLANC

Applique/plafonnier
Corps en polycarbonate
Diffuseur en verre blanc opale
Puissance : 60W
Lampe E27 non incluse

STEINEL
German Quality

738013 P. 0,95 x H. 9,50 x D. 27,50 cm, IP44

71 €



APPLIQUE LED A DETECTION PRISMALINE

legrand

Puissance 10W
800 lumens
IP44
4000K

SL189830

99 €



CELIANE

Liseuse équipée d'un flexible qui permet l'orientation de la tête
S'installe à la tête du lit
Avec enjoliveur titane
Led 3000 K

legrand

Liseuse 067657 L. 330 x l. 45 mm, Pu. 3,30 W, IP40

125 €

BALIZ 2

Éclairage mural LED carré blanc
Corps métallique
Diffuseur en polycarbonate
Puissance : 0,8W
LED intégrée teinte chaude

aric



50261 L. 100 x l. 10 x P. 3,30 x H. 3,30 cm, Pu. 0,92 W, IP20

74 €

Éclairage extérieur

+ Panneau solaire dissociable



XSOLAR

Projecteur LED solaire
Détecteur : 140°
Portée : 8 m - Temporisation réglable
LED intégrée 4000K
Livré avec rallonge de 6 m - Livré avec batterie (rechargeable par chargeur micro USB)

STEINEL
German Quality

Existe en argent et en anthracite

71006 L. 18,90 x P. 1,8650 x H. 2,98 cm, Pu. 1,20 W, Solaire, IP44

265 €
dont écotaxe 0,14 €



DÉTECTEUR DE MOUVEMENT IS 2140

STEINEL
German Quality

Montage saillie
intérieur / extérieur
Coloris blanc

034672 L. 86 x P. 95 x H. 70 mm

39 € dont écotaxe 0,12 €



HUBLOT CHARTRES

legrand

Puissance 16W - 1500 lumens
IP55 - 4000K
LED à détection

SL532149

219 € dont écotaxe 0,07 €

Branchement électrique

Faciliter votre quotidien



VEILLEUSE

legrand®

Batterie intégrée : permet d'être en autonomie en cas de coupure de courant

Noir	050679	22 €
Blanc	050676	16 €



CÉLIANE ECODÉTECTEUR

legrand®

Déclenche automatiquement la lumière pour sécuriser le trajet nocturne.

Détection par infrarouge
Champ de détection : 180°
Portée de détection : 8 m

Détecteur	067026	95 €
-----------	--------	------



FICHES ET PROLONGATEURS

legrand®

Système évitant l'arrachement des prises grâce au levier-extracteur

050175	6 € dont écoTaxe 0,02 €
--------	-------------------------



PRISE DE COURANT CELIANE

Prise de courant
Introduction et extraction de la prise sans effort grâce au levier
Titane

legrand®

Prise à manipulation facile	067134	65 € dont écoTaxe 0,01 €
-----------------------------	--------	--------------------------



FICHE MULTIPRISE

legrand®

2 prises de courant avec bouton d'extraction pour faciliter le débranchement des fiches

050637	13 € dont écoTaxe 0,02 €
--------	--------------------------

Une aide au maintien à domicile :
permet de déclencher un appel d'urgence vers un tiers



Permet à une personne à domicile de pouvoir déclencher un appel d'urgence vers un tiers ou un plateau de téléassistance.



TRANSMETTEUR QUIATIL EASY

legrand®

Programmer pour transmettre les alarmes et alertes techniques. L'alarme est transmise sous forme d'un message vocal sur le téléphone. S'adapte à toutes les installations. Livré sans déclencheur et sans carte SIM.

61TQYIG901

809 €



POIRE D'APPEL

legrand®

Peut être installée près d'un lit. Longueur du cordon 2M.

21PPOR902

130 €



MONTRE DÉTECTEUR DE CHUTE

legrand®

Permet de lancer automatiquement une alerte en cas de chute brutale.

21PDER912

188 €



DÉCLENCHEUR MONTRE OU PENDENTIF

legrand®

Pour garantir la sécurité, il doit être porté en permanence

21PDER906

88 €



TIRETTE DE DOUCHE

legrand®

Pour vous sentir en sécurité dans votre douche, installez cette tirette d'appel. Longueur du cordon : 2 M

21PTIR902E

140 €

.....
.....
.....
.....
.....
.....
.....
.....
.....
.....
.....
.....
.....
.....
.....
.....
.....
.....

Mes croquis

Mon suivi artisan

1. Date :	Heure :	Lieu :	Artisan :
2. Date :	Heure :	Lieu :	Artisan :
3. Date :	Heure :	Lieu :	Artisan :
4. Date :	Heure :	Lieu :	Artisan :
5. Date :	Heure :	Lieu :	Artisan :
6. Date :	Heure :	Lieu :	Artisan :

.....

.....

.....

.....

.....

.....

.....

.....

.....

.....

.....

.....

.....

.....

.....

.....

.....

.....

.....

.....

.....

.....

.....

Mes croquis

Mon suivi artisan

1. Date :	Heure :	Lieu :	Artisan :
2. Date :	Heure :	Lieu :	Artisan :
3. Date :	Heure :	Lieu :	Artisan :
4. Date :	Heure :	Lieu :	Artisan :
5. Date :	Heure :	Lieu :	Artisan :
6. Date :	Heure :	Lieu :	Artisan :

.....

.....

.....

.....

.....

.....

.....

.....

.....

.....

.....

.....

.....

.....

.....

.....

.....

.....

.....

.....

.....

.....

.....

Mes croquis

Mon suivi artisan

1. Date :	Heure :	Lieu :	Artisan :
2. Date :	Heure :	Lieu :	Artisan :
3. Date :	Heure :	Lieu :	Artisan :
4. Date :	Heure :	Lieu :	Artisan :
5. Date :	Heure :	Lieu :	Artisan :
6. Date :	Heure :	Lieu :	Artisan :

.....

.....

.....

.....

.....

.....

.....

.....

.....

.....

.....

.....

.....

.....

.....

.....

.....

.....

.....

.....

Mes croquis

Mon suivi artisan

1. Date :	Heure :	Lieu :	Artisan :
2. Date :	Heure :	Lieu :	Artisan :
3. Date :	Heure :	Lieu :	Artisan :
4. Date :	Heure :	Lieu :	Artisan :
5. Date :	Heure :	Lieu :	Artisan :
6. Date :	Heure :	Lieu :	Artisan :

.....

.....

.....

.....

.....

.....

.....

.....

.....

.....

.....

.....

.....

.....

.....

.....

.....

.....

.....

.....

.....

.....

Mes croquis

Mon suivi artisan

- | | | | | | | | |
|-----------|-------|---------|-------|--------|-------|-----------|-------|
| 1. Date : | | Heure : | | Lieu : | | Artisan : | |
| 2. Date : | | Heure : | | Lieu : | | Artisan : | |
| 3. Date : | | Heure : | | Lieu : | | Artisan : | |
| 4. Date : | | Heure : | | Lieu : | | Artisan : | |
| 5. Date : | | Heure : | | Lieu : | | Artisan : | |
| 6. Date : | | Heure : | | Lieu : | | Artisan : | |

.....

.....

.....

.....

.....

.....

.....

.....

.....

.....

.....

.....

.....

.....

.....

.....

.....

.....

.....

.....

Mes croquis

Mon suivi artisan

1. Date :	Heure :	Lieu :	Artisan :
2. Date :	Heure :	Lieu :	Artisan :
3. Date :	Heure :	Lieu :	Artisan :
4. Date :	Heure :	Lieu :	Artisan :
5. Date :	Heure :	Lieu :	Artisan :
6. Date :	Heure :	Lieu :	Artisan :

.....

.....

.....

.....

.....

.....

.....

.....

.....

.....

.....

.....

.....

.....

.....

.....

.....

.....

.....

.....

.....

.....

.....

Mes croquis

Mon suivi artisan

- | | | | | | | | |
|-----------|-------|---------|-------|--------|-------|-----------|-------|
| 1. Date : | | Heure : | | Lieu : | | Artisan : | |
| 2. Date : | | Heure : | | Lieu : | | Artisan : | |
| 3. Date : | | Heure : | | Lieu : | | Artisan : | |
| 4. Date : | | Heure : | | Lieu : | | Artisan : | |
| 5. Date : | | Heure : | | Lieu : | | Artisan : | |
| 6. Date : | | Heure : | | Lieu : | | Artisan : | |

.....

.....

.....

.....

.....

.....

.....

.....

.....

.....

.....

.....

.....

.....

.....

.....

.....

.....

.....

.....

.....

Mes croquis

Mon suivi artisan

1. Date :	Heure :	Lieu :	Artisan :
2. Date :	Heure :	Lieu :	Artisan :
3. Date :	Heure :	Lieu :	Artisan :
4. Date :	Heure :	Lieu :	Artisan :
5. Date :	Heure :	Lieu :	Artisan :
6. Date :	Heure :	Lieu :	Artisan :

Les articles présentés dans ce catalogue sont susceptibles d'être modifiés suivant leur évolution technique ou notre propre référencement. Les prix sont donnés à titre indicatif (prix TTC au taux de 20% de TVA en vigueur au 1 septembre 2021) et peuvent être modifiés sans préavis selon les variations de nos prix d'achat. Les prix indiqués sont les prix maximums relevés chez les artisans. Chaque artisan fixant ses prix en fonction de ses propres conditions d'exploitation (Matériels livrés non montés). Descriptifs sous réserve d'erreurs typographiques. Toutes les photos ou illustrations (non contractuelles) présentées dans ce catalogue ont été fournies par les fabricants et restent leur propriété. Les couleurs ne sont pas contractuelles. Banque images : Adobe Stock (Catalogue valable jusqu'en septembre 2023)

Artisans ARTIPÔLE

Retrouvez tous les produits des Artisans
DANS LEURS SALLES **EXPÔ**
OUVERTE AU PUBLIC

PROJETS



CONSTRUCTION

Maçonnerie
Gros Œuvre
Carrelage
Travaux Publics
Amén. Paysagers



BOIS

Bois
Charpente
Couverture
Menuiserie
Agencement
Isolation



BAIN

Plomberie
Sanitaire
Carrelage
Chauffage
Électricité
Ventilation



AUVERGNE RHÔNE-ALPES

- 43 - St-Germain-Laprade
- 63 - Gerzat
- 🏠* 69 - Corbas
- 🏠 74 - Scientrier

BOURGOGNE FRANCHE-COMTÉ

- 🏠* 21 - Fény
- 🏠 39 - Choisey

BRETAGNE

- 🏠 22 - Plérin
- 🏠 29 - Landivisiau
- 🏠🏠 35 - Saint-Didier
- 🏠🏠 56 - Plescop

CENTRE VAL-DE-LOIRE

- 🏠 36 - Déols
- 🏠 37 - Sublaines

GRAND EST

- 🏠* 88 - Thaon-les-Vosges

NOUVELLE-AQUITAINE

- 🏠 17 - Lagord
- 🏠 33 - Mérignac
- 64 - Came
- 🏠 79 - Châtillon-sur-Thouet
- 🏠 79 - Échiré

PAYS-DE-LA-LOIRE

- 🏠 44 - Ancenis
- 🏠 44 - Sainte-Luce-sur-Loire
- 🏠 44 - Saint-Herblain
- 🏠🏠 44 - Saint-Nazaire
- 🏠 44 - Vertou
- 🏠 49 - La Séguinière
- 🏠 49 - Chemillé
- 🏠 49 - Saint-Barthélemy-d'Anjou
- 🏠 53 - Martigné-sur-Mayenne
- 🏠 72 - Le Mans
- 🏠 72 - Voivres-lès-le-Mans
- 🏠 85 - La Chaize-le-Vicomte
- 🏠🏠 85 - La Ferrière

Retrouvez toutes les salles expo et espaces conseil sur
artisansartipole.fr

*Espaces conseil

