

 Les posables |  Les encastrables |  Le petit électroménager |  Les éviers



JENNIFER

CHARLY

LAURENT



# POURQUOI FAIRE SIGNER VOS TRAVAUX par un artisan ARTIPÔLE ?



C'est accéder à un réseau de + de 9 000 artisans experts et à votre écoute sur toute la France.



C'est être accompagné dans votre projet à travers nos conseillers et nos salles d'exposition. Des conseillers non commissionnés qui pensent seulement à la réussite de vos travaux.



## La force d'ARTISANS ARTIPÔLE à vos côtés



**Des artisans en coopérative** qui mettent l'humain au cœur de leur activité. Ces valeurs portées par le mouvement coopératif permettent une meilleure écoute, plus d'entraide et génèrent une force collective qui bénéficie à chaque client.



**Un choix de produits et de matériaux de qualité certifiés** pour des travaux réussis et pérennes.

## VOS TRAVAUX SIGNÉS



Scanne moi !  
Catalogue en ligne

VERSION NUMÉRIQUE



ARTISANS EXPERTS  
PRODUITS DE QUALITÉ  
SALLES D'EXPOSITION

# Artisans ARTIPÔLE

Rendez-vous sur [artisansartipole.fr](http://artisansartipole.fr)



LE TRI + FACILE

PROSPECTUS



Les  
posables



05

# Sommaire



## Les posables

Lave-linge Front.....	6
Lave-linge Top.....	11
Sèche-linge.....	13
Lave-vaisselle .....	16
Réfrigérateur Table top .....	20
Réfrigérateur 1 porte .....	21
Réfrigérateur 2 portes .....	23
Réfrigérateur de couleur.....	27
Réfrigérateur Multiportes.....	28
Réfrigérateur Américain.....	30
Congélateur Armoire.....	32
Congélateur Table Top / Coffre .....	34
Matériel Semi-Pro.....	35
Cuisinière / Piano de cuisson.....	38
Micro-ondes .....	42
Cave à vin.....	43



Les  
encastrables

47



## Les encastrables

<b>Faites votre choix.....</b>	<b>48</b>
Four .....	52
Micro-ondes .....	62
Table de cuisson.....	66
Table aspirante.....	74
Hotte .....	78
Aspiration.....	80
Lave-vaisselle intégrable .....	86
Les intégrables.....	91
Réfrigérateur intégrable.....	93

99



Le petit  
électroménager



## Le petit électroménager

Aspirateur.....	100
Traitement de l'air.....	105
Soin du linge.....	106
Soin du corps.....	106
Cuisson.....	108
Espace culinaire .....	111
Petit déjeuner .....	114

Les  
évier



119



## Les évier

Évier / Cuve sous-plan / Mitigeur .....	120
-----------------------------------------	-----

# Sélectionnés pour vous !



8,6  
/10

+ Support UniversalDose : s'adapte à tous les détergents.

LAVE-LINGE FRONT  
H. 84,70 x L. 59,70 x P. 63,1/66 cm

**AEG**  
**999€**

+ 8,03€ d'éco-part. = 1007,03 €

LFR83B114V

063554

OR03793265

Retrouvez-le p.9



+ Compatible avec le lave-linge WW11BB704DGE53 - 063544 à 929€.

SÈCHE-LINGE  
H. 85 x L. 60 x P. 60 cm

**SAMSUNG**  
**999€**

+ 10€ d'éco-part. = 1009,00 €

DV90BB5245AE

061801

OR03671157

Retrouvez-le p.15



8,4  
/10

+ Home Connect.

LAVE-VAISSELLE  
H. 84,50 x L. 45 x P. 60 cm

**BOSCH**  
**639€**

+ 8,03€ d'éco-part. = 647,03 €

SPS2IKW04E

048282

OR02490778

Retrouvez-le p.16



+ Classe D.

RÉFRIGÉRATEUR  
H. 185,30 x L. 59,30 cm

**SAMSUNG**  
**979€**

+ 18€ d'éco-part. = 997,00 €

RB34C704DSA

063547

OR03793268

Retrouvez-le p.26



+ Door in Door : Toquez deux fois sur sa porte en verre et l'intérieur s'éclaire.

RÉFRIGÉRATEUR  
H. 179 x L. 91,30 x P. 73,50 cm

**LG**  
**2699€**

+ 23€ d'éco-part. = 2722,00 €

GSXV90PZAE

052644

OR02953558

Retrouvez-le p.29



+ 2 zones de température.

CAVE À VIN  
H. 127,70 x L. 55 x P. 58,50 cm  
Attention, l'abus d'alcool est dangereux pour la santé. À consommer avec modération

**La Sommelière**  
**799€**

+ 18€ d'éco-part. = 817,00 €

SLS102DZBLACK

061558

OR03587484

Retrouvez-le p.44



# Les posables

Lave-linge Front.....	<b>6</b>
Lave-linge Top.....	<b>11</b>
Sèche-linge Évacuation.....	<b>13</b>
Sèche-linge Condensation.....	<b>14</b>
Sèche-linge Pompe à chaleur.....	<b>15</b>
Lave-vaisselle Compact.....	<b>16</b>
Lave-vaisselle Standard.....	<b>17</b>
Réfrigérateur Table top.....	<b>20</b>
Réfrigérateur 1 porte.....	<b>21</b>
Réfrigérateur 2 portes.....	<b>23</b>
Réfrigérateur Combiné.....	<b>24</b>
Réfrigérateur de couleur.....	<b>27</b>
Réfrigérateur Multiportes.....	<b>28</b>
Réfrigérateur Américain.....	<b>30</b>
Congélateur Armoire.....	<b>32</b>
Congélateur Table Top / Coffre.....	<b>34</b>
Matériel Semi-pro.....	<b>35</b>
Cuisinière / Piano de cuisson.....	<b>38</b>
Micro-ondes.....	<b>42</b>
Cave à vin.....	<b>43</b>



Produit exclusivement  
réservé pour vous

# Lave-linge Front



6,5 /10

16 programmes dont laine et rapide 20', options rinçage extra, Energy Saver, lavage intense, moteur universel, tambour inox 46L.  
**H. 85 x L. 59,50 x P. 51,70 cm**

**Indesit**  
**399€**

+ 8,03€ d'éco-part. = 407,03 €

<b>EWC7125WFRN</b>	<b>063517</b>	<b>OR03790447</b>
Capacité 7 Kg	Énergie E	Essorage B
Cons. eau/cycle 46	Conso./100 cycles 77 kW/h	Essorage à 1200 tr/mn
		Essorage 80dB



6,7 /10

9 programmes, 5 températures de lavage, sécurité enfants, anti-débordement, anti-mousse et anti-balourd, fin différé et affichage du temps restant, volume tambour 45L.  
**H. 85 x L. 59,50 x P. 40 cm**

**FAGOR ELECTROMENAGER**  
**409€**

+ 8,03€ d'éco-part. = 417,03 €

<b>FLFN6012DI</b>	<b>061812</b>	<b>OR03672541</b>
Capacité 6 Kg	Énergie D	Essorage C
Cons. eau/cycle 47	Conso./100 cycles 65 kW/h	Essorage à 1200 tr/mn
		Essorage 80dB



7,2 /10

15 programmes dont délicats, hygiène et synthétiques, connectivité NFC, fonction vapeur, départ différé et affichage du temps restant 24h, volume tambour 58L.  
**H. 85 x L. 60 x P. 52 cm**

**CANDY**  
**479€**

+ 8,03€ d'éco-part. = 487,03 €

<b>CS1482DWB4/1-47</b>	<b>063600</b>	<b>OR03793677</b>
Capacité 8 Kg	Énergie B	Essorage B
Cons. eau/cycle 44	Conso./100 cycles 55 kW/h	Essorage à 1400 tr/mn
		Essorage 79dB



7,0 /10

15 programmes dont laine, hygiène et petite charge, départ différé 24h, volume tambour 45L.  
**H. 85 x L. 59,70 x P. 49,70 cm**

**Vedette**  
**499€**

+ 8,03€ d'éco-part. = 507,03 €

<b>LFV274W</b>	<b>063368</b>	<b>OR03779229</b>
Capacité 7 Kg	Énergie D	Essorage B
Cons. eau/cycle 45	Conso./100 cycles 69 kW/h	Essorage à 1400 tr/mn
		Essorage 79dB



7,8 /10

15 programmes dont rapide, hygiène et jeans, connectivité NFC, départ différé 24h et temps restant, volume tambour 66L.  
**H. 85 x L. 60 x P. 54 cm**

**CANDY**  
**549€**

+ 8,03€ d'éco-part. = 557,03 €

<b>CS14102DWA/1-47</b>	<b>063601</b>	<b>OR03793678</b>
Capacité 10 Kg	Énergie B	Essorage D
Cons. eau/cycle 51	Conso./100 cycles 59 kW/h	Essorage à 1400 tr/mn
		Essorage 81dB



8,6 /10

Multiprogrammes dont express, mix et laine, options rajout de linge et speedperfect, design anti-vibration, fin différée et temps restant, volume tambour 55L.  
**H. 84,80 x L. 59,80 x P. 54,60 cm**

**BOSCH**  
**549€**

+ 8€ d'éco-part. = 557,00 €

<b>WAJ28087FR</b>	<b>061711</b>	<b>OR03592864</b>
Capacité 7 Kg	Énergie B	Essorage B
Cons. eau/cycle 45	Conso./100 cycles 51 kW/h	Essorage à 1400 tr/mn
		Essorage 75dB



7,9 /10

12 programmes dont sportwear, rafraîchir 40°, express 60 min, options : température, flexitime, rinçage plus, repassage facile et silence plus, écran LCD, moteur inverter, volume tambour inox 53L.  
**H. 84,70 x L. 59,70 x P. 56,8/57,8 cm**

**FAURE**  
**599€**

+ 8,03€ d'éco-part. = 607,03 €

<b>FWF7474B53</b>	<b>061822</b>	<b>OR03674948</b>
Capacité 7 Kg	Énergie C	Essorage B
Cons. eau/cycle 40	Conso./100 cycles 59 kW/h	Essorage à 1400 tr/mn
		Essorage 76dB

## Le choix de mon artisan



**SAMSUNG**

**629€**

8,3 /10

+ 10€ d'éco-part. = 639,00 €

13 programmes dont Intensif à froid et nettoyage tambour, option anti tâches, départ différé 3 à 19h, arrêt cuve pleine, Volume tambour 61L.  
**H. 85 x L. 60 x P. 58 cm**

<b>WW80TA046TH/EF</b>	<b>048557</b>	<b>OR02505731</b>
Capacité 8 Kg	Énergie B	Essorage A
Cons. eau/cycle 48	Conso./100 cycles 55 kW/h	Essorage à 1400 tr/mn
		Essorage 72 dB

## Front



7,2 /10

16 programmes dont 20°C, 30°C et coton 90°C, programme anti-virus, départ différé jusqu'à 24h, volume tambour inox 45,5L.  
H. 85 x L. 59,50 x P. 49,50 cm

**Brandt**

**639€**

+ 8,03€ d'éco-part. = 647,03 €

<b>WFB174QW</b>	<b>051144</b>	OR02634712	
Capacité 7 Kg	Énergie B	Essorage B	Essorage à 1400 tr/mn
Cons. eau/cycle 45	Conso./100 cycles 52 kW/h	Essorage 76 dB	



7,0 /10

14 programmes dont steam refresh et rapide 30°C, programmeur intelligent 6<sup>ème</sup> sens, frshcare+, départ différé 24h, moteur à induction, volume tambour 54L.  
H. 84,50 x L. 59,50 x P. 63 cm

**Whirlpool**

**649€**

+ 8,03€ d'éco-part. = 657,03 €

<b>FFB8469BVFR</b>	<b>056648</b>	OR03434712	
Capacité 8 Kg	Énergie A	Essorage B	Essorage à 1400 tr/mn
Cons. eau/cycle 48	Conso./100 cycles 47 kW/h	Essorage 78dB	



8,7 /10

Multiprogrammes dont coton froid, express 15/30 min, option variospeed et rajout de linge, départ différé 24h et temps restant, moteur à induction IQDrive, volume tambour 55L.  
H. 84,80 x L. 59,80 x P. 55 cm

**SIEMENS**

**699€**

+ 8,03€ d'éco-part. = 707,03 €

<b>WM12N128FR</b>	<b>061796</b>	OR03671153	
Capacité 8 Kg	Énergie C	Essorage B	Essorage à 1200 tr/mn
Cons. eau/cycle 47	Conso./100 cycles 62 kW/h	Essorage 72dB	



7,1 /10

14 programmes dont steamrefresh et Rapide 30°C, option freshcare+ : préserve votre linge et le garde frais et sans odeur jusqu'à 6h après la fin du cycle, programmeur intelligent 6<sup>ème</sup> sens, départ différé 24h et affichage temps restant, moteur à induction, Volume tambour 62L.  
H. 84,50 x L. 59,50 x P. 63 cm

**Whirlpool**

**709€**

+ 8,03€ d'éco-part. = 717,03 €

<b>FFB8469WVFR</b>	<b>056152</b>	OR03355374	
Capacité 9 Kg	Énergie A	Essorage B	Essorage à 1400 tr/mn
Cons. eau/cycle 50	Conso./100 cycles 49 kW/h	Essorage 78dB	



6,7 /10

15 programmes, affichage écran LED, capacité variable automatique, départ différé 24h, volume tambour inox 76L.  
H. 85 x L. 59,50 x P. 59,50 cm

**FAGOR**

**719€**

+ 8,03€ d'éco-part. = 727,03 €

<b>FLF1214BIW</b>	<b>051861</b>	OR02722654	
Capacité 12 Kg	Énergie B	Essorage A	Essorage à 1400 tr/mn
Cons. eau/cycle 57	Conso./100 cycles 63 kW/h	Essorage 72 dB	



7,8 /10

Programmes dont laine, délicats et anti-allergène, option rinçage+ et repassage facile, time manger, départ différé 20h et temps restant, moteur universel.  
H. 84,70 x L. 59,70 x P. 54/56,8 cm

**Electrolux**

**749€**

+ 8,03€ d'éco-part. = 757,03 €

<b>EW2F8129BS</b>	<b>063553</b>	OR03793266	
Capacité 8 Kg	Énergie B	Essorage B	Essorage à 1400 tr/mn
Cons. eau/cycle 43	Conso./100 cycles 54 kW/h	Essorage 74dB	



7,3 /10

15 programmes dont laine, fonction vapeur, rapide 14 min, connectivité NFC, départ différé 24h et temps restant, volume tambour 80L.  
H. 85 x L. 60 x P. 67 cm

**CANDY**

**799€**

+ 8,03€ d'éco-part. = 807,03 €

<b>CSS1413TWMRE-47</b>	<b>056056</b>	OR03326883	
Capacité 13 Kg	Énergie A	Essorage B	Essorage à 1400 tr/mn
Cons. eau/cycle 54	Conso./100 cycles 56 kW/h	Essorage 80 dB	

## Le choix de mon artisan

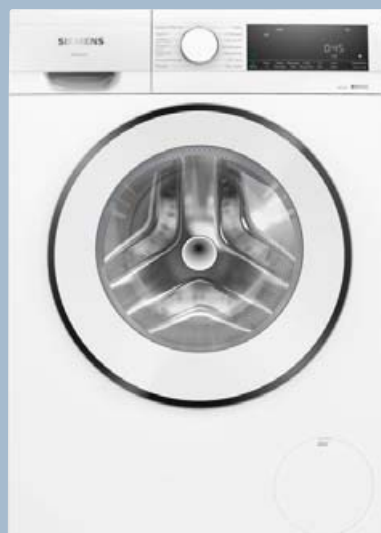

**SIEMENS**

**799€**

+ 8,03€ d'éco-part. = 807,03 €

8,7 /10

Multiprogrammes dont coton froid, express 15/30 min, option variospeed, option rajout de linge, fin différée 24h et temps restant, moteur à induction IQDrive, volume tambour 63L.  
H. 84,80 x L. 58,80 x P. 63,20 cm

<b>WG44G009FR</b>	<b>063632</b>	OR03793961	
Capacité 9 Kg	Énergie A	Essorage B	Essorage à 1400 tr/mn
Cons. eau/cycle 48	Conso./100 cycles 46 kW/h	Essorage 71dB	

# Lave-linge Front



**9,1**  
/10

23 programmes dont lavage silencieux, express 15 min, programme vapeur, départ différé 19h et temps restant, technologie ecobubble, moteur digital inverter, volume tambour 61L.  
**H. 85 x L. 60 x P. 55 cm**

**SAMSUNG**

**829€**

+ 10€ d'éco-part. = 839,00 €

WW90T554DTW 049243 OR02513106

Capacité 9 Kg	Énergie A	Essorage B	Essorage à 1400 tr/mn
Cons. eau/cycle 43	Conso./100 cycles 130 kW/h	Essorage 74 dB	

❶ Existe en 8 kg / 1400T (WW80T554DTW/53 - 048569) à 629€ + 10€ d'éco-part.



**7,3**  
/10

14 programmes dont steam refresh et rapide 30°C, option freshcare+ : préserve votre linge et le garde frais sans odeur jusqu'à 6h après la fin du cycle, départ différé 24h et affichage du temps restant, moteur à induction, volume tambour 71L.  
**H. 85 x L. 59,50 x P. 63,70 cm**

**Whirlpool**

**839€**

+ 8,03€ d'éco-part. = 847,03 €

FFB 10469 SVFR 056153 OR03355373

Capacité 10 Kg	Énergie A	Essorage B	Essorage à 1400 tr/mn
Cons. eau/cycle 52	Conso./100 cycles 51 kW/h	Essorage 76dB	



**8,4**  
/10

+ Option gain de temps.

Programmes dont laine, 20 min, -3kg, et outdoor, écran LCD avec moyenne interface, certifié woolmark blue et cerifié ariel/lenor, affichage du temps restant, volume tambour 43L.  
**H. 85 x L. 60 x P. 57,5/60 cm**

**AEG**

**849€**

+ 8€ d'éco-part. = 857,00 €

LFR61G8140 061793 OR03671152

Capacité 8 Kg	Énergie A	Essorage B	Essorage à 1400 tr/mn
Cons. eau/cycle 43	Conso./100 cycles 47 kW/h	Essorage 74dB	



**8,6**  
/10

Programmes spéciaux dont express, mix et délicat, touches sensibles dont rinçage+ et rajout de linge, fin différé 24h et temps restant, top amovible, volume tambour 63L.  
**H. 84,50 x L. 59,80 x P. 63,20 cm**

**BOSCH**

**879€**

+ 8,03€ d'éco-part. = 887,03 €

WUU28T19FF 056028 OR03318807

Capacité 9 Kg	Énergie A	Essorage B	Essorage à 1400 tr/mn
Cons. eau/cycle 48	Conso./100 cycles 46 kW/h	Essorage 71dB	



**8,3**  
/10

14 programmes dont anti-allergique, laine et express, fonctions vapeur, anti-tâche, connectivité, éco-dose, fin différée et affichage du temps restant, volume tambour 63L.  
**H. 85 x L. 59,50 x P. 49,70 cm**

**Haier**

**899€**

+ 8,03€ d'éco-part. = 907,03 €

HW90G-BD14979UFR 063598 OR03793683

Capacité 9 Kg	Énergie A	Essorage B	Essorage à 1400 tr/mn
Cons. eau/cycle 48	Conso./100 cycles 49 kW/h	Essorage 70 dB	



**9,0**  
/10

+ Faible profondeur, hauteur 70 cm.

6 programmes dont smart, express 15 min, fonction vapeur, fin différé et affichage du temps restant, volume tambour 28L.  
**H. 70 x L. 51 x P. 49 cm**

**Haier**

**899€**

+ 8,03€ d'éco-part. = 907,03 €

HW50-BP12307-S 063602 OR03793682

Capacité 5 Kg	Énergie A	Essorage C	Essorage à 1200 tr/mn
Cons. eau/cycle 30	Conso./100 cycles 39 kW/h	Essorage 66dB	

## Le choix de mon artisan



**SAMSUNG**

**929€**

**9,0**  
/10

+ 10€ d'éco-part. = 939,00 €

24 programmes dont anti-allergènes, spécial vêtement bébé, arrêt différé et temps restant, panneau de contrôle simple et intelligent, technologie ecobubble, moteur digital inverter, options anti-tâche et addwash, volume tambour 71,5L.  
**H. 85 x L. 60 x P. 55 cm**

WW11BB704DGES3 063544 OR03790548

Capacité 11 Kg	Énergie A	Essorage A	Essorage à 1400 tr/mn
Cons. eau/cycle 54	Conso./100 cycles 53 kW/h	Essorage 72dB	



**8,6**  
/10

+ Option gain de temps.

Programmes dont laine et duvet, option rinçage+, départ différé 20h, moteur inverter, volume tambour 68L.  
**H. 84,70 x L. 59,70 x P. 63,1/66 cm**

**AEG**

**929€**

+ 8,03€ d'éco-part. = 937,03 €

LFR61G114S 061795 OR03671151

Capacité 10 Kg	Énergie A	Essorage B	Essorage à 1400 tr/mn
Cons. eau/cycle 53	Conso./100 cycles 51 kW/h	Essorage 76dB	



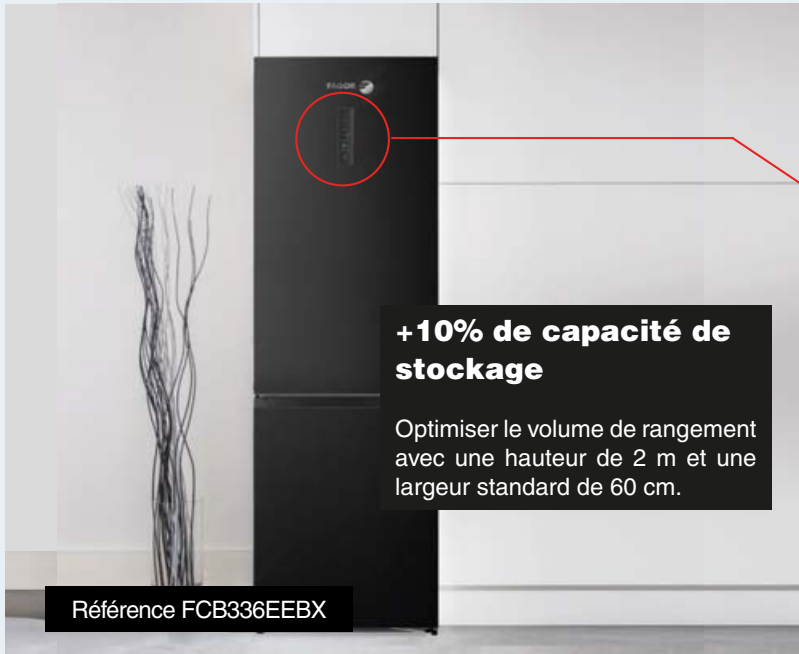

## Contrôl électronique LED



## +10% de capacité de stockage

Optimiser le volume de rangement avec une hauteur de 2 m et une largeur standard de 60 cm.

Intuitif et facile à utiliser, le panneau de commandes tactiles permet de régler au degré près la température du réfrigérateur et du congélateur séparément. Le réglage des autres fonctions est tout aussi pratique et ergonomique.

Référence FCB336EEBX

fagorelectromenager.fr

### Front



8,2 /10

16 programmes dont noir, laine et main, option assistance au dosage, départ différé.  
H. 85 x L. 59,50 x P. 56,90 cm

**ASKO**  
Swedish quality since 1950  
**999€**

+ 8,03€ d'éco-part. = 1007,03 €

<b>W2086C.W/3</b>	<b>063628</b>	OR03793960
Capacité 8 Kg	Énergie A	Essorage B
Cons. eau/cycle 48	Conso./100 cycles 47kW/h	Essorage à 1600 tr/mn
		Essorage 76dB



6,7 /10

12 programmes, Addload, système anti-vibrations, moteur à induction Profi.Eco, volume tambour Hydrogliss breveté 59L.  
H. 85 x L. 59,60 x P. 63,60 cm

**Miele**  
**999€**

+ 8,03€ d'éco-part. = 1007,03 €

<b>WCD 020</b>	<b>052616</b>	OR02950977
Capacité 8 Kg	Énergie A	Essorage B
Cons. eau/cycle 47	Conso./100 cycles 47 kW/h	Essorage à 1400 tr/mn
		Essorage 72dB



8,6 /10

+ Support UniversalDose : s'adapte à tous les détergents.

Programmes dont 20 min-3kgs, okopower 59 min, fonction vapeur, écran LCD avec grande interface, universaldose : permet d'utiliser tous les types de lessive y compris les pods.  
H. 84,70 x L. 59,70 x P. 63,1/66 cm

**AEG**  
**999€**

+ 8,03€ d'éco-part. = 1007,03 €

<b>LF83B114W</b>	<b>063554</b>	OR03793265
Capacité 10 Kg	Énergie A	Essorage B
Cons. eau/cycle 47	Conso./100 cycles 51 kW/h	Essorage à 1400 tr/mn
		Essorage 75dB



8,1 /10

12 programmes dont couette et rapide, options rinçage+++ et antifroissage, technologie 6 motion direct drive, smart diagnosis, pesée électronique, fin différé et temps restant, volume tambour 127L.  
H. 99 x L. 70 x P. 77 cm

**LG**  
**1349€**

+ 10€ d'éco-part. = 1359,00 €

<b>F71P12WHS</b>	<b>047142</b>	OR02459637
Capacité 17 Kg	Énergie E	Essorage B
Cons. eau/cycle 68	Conso./100 cycles 101 kW/h	Essorage à 1100 tr/mn
		Essorage 74 dB



9,0 /10

+ Connécté.

16 programmes dont vapeur et couettes, départ différé 24h et temps restant, technologie ecobubble, programme vapeur, sécurité enfants, moteur digital inverter, volume tambour 140L.  
H. 98,40 x L. 68,60 x P. 79,60 cm

**SAMSUNG**  
**1549€**

+ 10€ d'éco-part. = 1559,00 €

<b>WF18T8000GV/EF</b>	<b>051081</b> Sur commande	OR02628325
Capacité 18 Kg	Énergie C	Essorage B
Cons. eau/cycle 70	Conso./100 cycles 76 kW/h	Essorage à 1100 tr/mn
		Essorage 72 dB



7,4 /10

7 programmes de lavage dont chemises, express 20' et imperméabilisation, départ différé 24h, moteur profieco, volume tambour hydrogliss 64L.  
H. 85 x L. 59,50 x P. 64,30 cm

**Miele**  
**1599€**

+ 8,03€ d'éco-part. = 1607,03 €

<b>WCG 660 WCS</b>	<b>047743</b> Sur commande	OR02591361
Capacité 9 Kg	Énergie A	Essorage A
Cons. eau/cycle 54	Conso./100 cycles 49 kW/h	Essorage à 1400 tr/mn
		Essorage 72 dB

ⓘ En option lessive (ULTRAPHASEI- 024771) à 19,99€

# Lave-linge

## Lavante-séchante



15 programmes dont rapide, 20°C et laine, connectivité NFC, moteur inverter, départ différé et affichage temps restant, volume tambour 56L.  
**H. 85 x L. 60 x P. 52 cm**

**CANDY**

**549€**

+ 10€ d'éco-part. = 559,00 €

**CSW4852DWE/1-47 063597 OR03793679**

Capacité 8 Kg	Énergie D	Essorage B	Essorage à 1400 tr/mn
Capacité séchage 5 Kg	Cons. eau/cycle 44	Conso./100 cycles 63 kW/h	



16 programmes dont rapide 30', rafraîchissement, touche push & go : un seul bouton pour allumer la machine, moteur induction, volume tambour 58L.  
**H. 85 x L. 59,50 x P. 55,50 cm**

**INDESIT**

**769€**

+ 10€ d'éco-part. = 779,00 €

**BDE964359WBFR 063518 OR03790448**

Capacité 9 Kg	Énergie D	Essorage B	Essorage à 1400 tr/mn
Capacité séchage 6 Kg	Cons. eau/cycle 58	Conso./100 cycles 56 kW/h	



+ Faible profondeur.

12 programmes dont rapide et babycare vapeur, direct drive, turbowash, départ différé 24h, volume tambour inox 58L.  
**H. 85 x L. 60 x P. 47 cm**

**LG**

**899€**

+ 10€ d'éco-part. = 909,00 €

**F852SV50WRS 051447 OR02689579**

Capacité 8,50 Kg	Énergie E	Essorage B	Essorage à 1200 tr/mn
Capacité séchage 5 Kg	Cons. eau/cycle 49	Conso./100 cycles 65 kW/h	

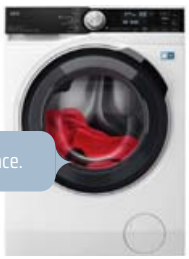

+ Gain de place.

Programmes dont Eco 40-60, coton, et mixload, programme propre 20°, hygiène, option gain de temps, pods, isolation phonique renforcée, fonction vapeur, moteur oko inverter garantie 10 ans, fonction vapeur, volume tambour 69L.  
**H. 84,70 x L. 59,70 x P. 63,1/66 cm**

**AEG**

**1219€**

+ 10€ d'éco-part. = 1229,00 €

**LWR75A966V 063555 OR03793267**

Capacité 9 Kg	Énergie A	Essorage B	Essorage à 1600 tr/mn
Cons. eau/cycle 46		Conso./100 cycles 49 kW/h	

### Gain de place



+ Faible profondeur.

Programme propre 20', hygiène, option gain de temps, pods, isolation phonique renforcée, options rapide et tâches, moteur oko inverter garantie 10 ans, fonction vapeur.  
**H. 85 x L. 60 x P. 40 cm**

**CANDY**

**449€**

+ 10€ d'éco-part. = 459,00 €

**CS41272DE/1-S 063417 OR03788968**

Capacité 7 Kg	Énergie A+++	Essorage C	Essorage à 1200 tr/mn
Cons. eau/cycle 41	Conso./100 cycles 69 kW/h		Essorage 79 dB



+ Faible profondeur, hauteur 70 cm.

6 programmes dont smart, express 15 min, fonction vapeur, fin différé et affichage du temps restant, volume tambour 28L.  
**H. 70 x L. 51 x P. 49 cm**

**Haier**

**899€**

+ 8,03€ d'éco-part. = 907,03 €

**HW50-BP12307-S 063602 OR03793682**

Capacité 5 Kg	Énergie A	Essorage C	Essorage à 1200 tr/mn
Cons. eau/cycle 30		Conso./100 cycles 39 kW/h	

## Lexique\*



**TimeCare** : Sélectionnez la durée du cycle qui vous convient, sans compromettre les résultats de lavage et l'entretien de vos textiles.

**Flexcare** : Les consommations d'eau et d'énergie s'ajustent automatiquement à la charge et chaque cycle dure juste le temps nécessaire.

**Hublot Additionnel AddWash** : N'hésitez pas à ajouter du linge en cours de cycle en toute simplicité, grâce à son hublot additionnel. Gagnez en temps et flexibilité.

**Programme « Tout automatique »** : Sélectionnez simultanément un programme de lavage et un programme de séchage sans interruption.

**Option FreshCare** : elle propose un brassage intermittent en fin de cycle qui évite la stagnation du linge humide et préserve sa fraîcheur, jusqu'à son retrait de la machine.

**Option 6<sup>ème</sup> sens** : ce programme ajuste automatiquement le lavage (durée et quantité d'eau) en fonction de la charge de linge.

**Option Ecobubble** : Grâce à cette technologie, votre linge est nettoyé en profondeur et plus rapidement. Vos tissus délicats sont bien protégés grâce à une meilleure efficacité de lavage à basse température. Cette technologie transforme la lessive en une fine mousse ultra-performante,

parfaitement dissoute et répartie même à basse température.

**Moteur inverter (IQdrive)** : Moteur à entraînement direct du tambour, par contrôle magnétique. Cela permet une vitesse plus précise, un appareil moins bruyant, et moins d'usure. Autres noms : Direct drive, Dynamic système, IQ Drive, Asynchrone...

**Technologie Okomix** : Celle-ci vous offre les mêmes performances de lavage mais elle utilise moins d'énergie que n'importe quelle autre machine du marché tout en prenant soin de vos tissus.

**Technologie ZEN** : Un soin du linge parfait dans le plus grand silence.

**Multi Shower System** : Offrez le meilleur à votre linge en lavant et en rinçant en profondeur avec les aubes multi-jets tout en le préservant grâce à une nouvelle structure extra lisse du tambour.

**Technologie ProSense** : Celle-ci règle automatiquement les durées de lavage et de séchage en fonction de la charge. Elle adapte la durée du cycle 30 secondes après son lancement mais aussi pour les petites charges d'1 kg.

**Connectivité NFC** : Grâce à cette technologie, votre appareil bénéficie d'options supplémentaires via votre smartphone.



## Top



7,5 /10

9 programmes dont lavage rapide, laine, lavage à froid et délicat, départ différé de 12h maximum, volume tambour inox 42L.  
**H. 85 x L. 40 x P. 60 cm**

**Vedette**  
mérite votre confiance

**429€**

+ 10€ d'éco-part. = 439,00 €

VT16022	051141	OR02634715
Capacité 6 Kg	Énergie D	Essorage B
		Essorage à 1200 tr/mn
Cons. eau/cycle 42	Conso./100 cycles 65 kW/h	Essorage 79 dB



7,0 /10

16 programmes dont quotidien 45 min, express 15 min, rinçage plus et textiles sport, ouverture douce du tambour, départ différé 9h volume tambour 49L.  
**H. 87,50 x L. 40 x P. 61 cm**

**FAGOR**  
ELECTROMÉNAGER

**429€**

+ 8,03€ d'éco-part. = 437,03 €

FLT6011DD	061798	OR03671156
Capacité 6 Kg	Énergie D	Essorage C
		Essorage à 1100 tr/mn
Cons. eau/cycle 43	Conso./100 cycles 65 kW/h	Essorage 80 dB



7,4 /10

Multiprogrammes dont charge mélangée et rapide, écran led, options pré-lavage et rinçage+, départ différé 19h, volume tambour inox 42L.  
**H. 85 x L. 40 x P. 60 cm**

**Vedette**  
mérite votre confiance

**429€**

+ 10€ d'éco-part. = 439,00 €

VLT612E2	063532	OR03790549
Capacité 6 Kg	Énergie D	Essorage C
		Essorage à 1200 tr/mn
Cons. eau/cycle 42	Conso./100 cycles 65 kW/h	Essorage 72 dB



7,0 /10

14 programmes dont turn&go, options rinçage extra et energy saver, départ différé jusqu'à 12h, volume tambour 42L.  
**H. 90 x L. 40 x P. 60 cm**

**Indesit**

**469€**

+ 10€ d'éco-part. = 479,00 €

BTW N L60400 FR/N	056154	OR03355376
Capacité 6 Kg	Énergie C	Essorage C
		Essorage à 1000 tr/mn
Cons. eau/cycle 43	Conso./100 cycles 56 kW/h	Essorage 78 dB



8,1 /10

17 programmes dont délicats et coton parfait 59 min, départ différé 24h et temps restant, zone de chargement XXL, sélection degré de salissure, connectivité NFC, volume tambour inox 52L.  
**H. 85 x L. 40,50 x P. 60 cm**

**CANDY**

**549€**

+ 10€ d'éco-part. = 559,00 €

CSTG 482DE/1-47	051863	OR02722655
Capacité 8 Kg	Énergie E	Essorage B
		Essorage à 1400 tr/mn
Cons. eau/cycle 45	Conso./100 cycles 89 kW/h	Essorage 80 dB

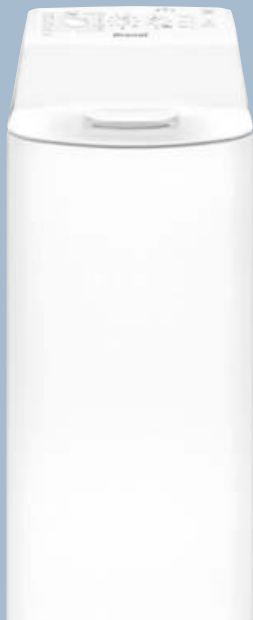

## Le choix de mon artisan

**Brandt**

**579€**

7,6 /10

+ 8,03€ d'éco-part. = 587,03 €

17 programmes dont délicat, laine, soie, rapide et lavage à froid, départ différé 19h, Volume tambour inox 42L.  
**H. 85 x L. 40 x P. 60 cm**

BTG652AT	051142	OR02634714
Capacité 6,50 Kg	Énergie D	Essorage B
		Essorage à 1200 tr/mn
Cons. eau/cycle 43	Conso./100 cycles 67 kW/h	Essorage 79 dB



7,7 /10

11 programmes dont rafraichir 20' et éco 40-60, 5 options dont gain de temps et départ différé 3-6-9h, arrêt du tambour en position haute, sécurité anti-débordement, volume tambour 42L.  
**H. 89 x L. 40 x P. 60 cm**

**FAURE**

**599€**

+ 10€ d'éco-part. = 609,00 €

FWQ6421D	052303	OR02815598
Capacité 6 Kg	Énergie D	Essorage B
		Essorage à 1200 tr/mn
Cons. eau/cycle 40	Conso./100 cycles 65 kW/h	Essorage 78 dB

# Lave-linge

Top



**7,4**  
/10

12 programmes dont laine et magic, options rinçage+, freshcare et couleurs, programmeur 6ème sens, départ différé et temps restant, volume tambour inox 42L.  
**H. 90 x L. 40 x P. 60 cm**

**Whirlpool**

**649€**

+ 10€ d'éco-part. = 659,00 €

**TDLR65231 FRN**      **048598**      **OR02510801**

Capacité <b>6,50 Kg</b>	Énergie <b>D</b>	Essorage <b>B</b>	Essorage à <b>1200 tr/mn</b>
Cons. eau/cycle <b>44</b>	Conso./100 cycles <b>66 kW/h</b>	Essorage <b>77 dB</b>	



**8,2**  
/10

Multiprogrammes dont Laine, Vapeur et Jeans, Options Tâches et Rinçage Plus, départ différé 20h et temps restant, sécurité anti débordement. Volume tambour 42L.  
**H. 89 x L. 40 x P. 60 cm**

**AEG**

**749€**

+ 10€ d'éco-part. = 759,00 €

**L7TDR722E**      **053362**      **OR03042680**

Capacité <b>7 Kg</b>	Énergie <b>C</b>	Essorage <b>B</b>	Essorage à <b>1200 tr/mn</b>
Cons. eau/cycle <b>45</b>	Conso./100 cycles <b>59 kW/h</b>	Essorage <b>78 dB</b>	



**8,0**  
/10

12 programmes de lavage dont laine et anti-allergie, option rinçage+ et douceur+, option time manager, départ différé 20h et temps restant, volume tambour 42L.  
**H. 91 x L. 40 x P. 60 cm**

**Electrolux**

**769€**

+ 8,03€ d'éco-part. = 777,03 €

**EW6T4261CX**      **061797**      **OR03671155**

Capacité <b>6 Kg</b>	Énergie <b>C</b>	Essorage <b>B</b>	Essorage à <b>1300 tr/mn</b>
Cons. eau/cycle <b>40</b>	Conso./100 cycles <b>56 kW/h</b>	Essorage <b>78 dB</b>	



**7,7**  
/10

14 programmes dont laine et magic, options rinçage+, freshcare et couleurs, programmeur 6ème sens, départ différé et temps restant, moteur induction ZEN, tambour inox 42L.  
**H. 90 x L. 40 x P. 60 cm**

**Whirlpool**

**769€**

+ 8€ d'éco-part. = 777,00 €

**TDLRBX65242BSFR**      **063516**      **OR03790449**

Capacité <b>6,50 Kg</b>	Énergie <b>C</b>	Essorage <b>B</b>	Essorage à <b>1200 tr/mn</b>
Cons. eau/cycle <b>44</b>	Conso./100 cycles <b>57 kW/h</b>	Essorage <b>72 dB</b>	



**7,4**  
/10

Multiprogrammes dont opti39min et laine, départ différé 24h et temps restant, option repassage facile et niveau de salissure, volume tambour inox 42L.  
**H. 85 x L. 40 x P. 60 cm**

**Brandt**

**819€**

+ 10€ d'éco-part. = 829,00 €

**BT17028Q**      **051381**      **OR02659236**

Capacité <b>7 Kg</b>	Énergie <b>C</b>	Essorage <b>B</b>	Essorage à <b>1200 tr/mn</b>
Cons. eau/cycle <b>45</b>	Conso./100 cycles <b>59 kW/h</b>	Essorage <b>79 dB</b>	



**8,2**  
/10

12 programmes dont délicats, rapide 14 min, options : tâches, douceur plus et sécurité enfants, ouverture douce, moteur éco inverter, départ différé 20h et temps restant, volume tambour 42L.  
**H. 89 x L. 40 x P. 60 cm**

**Electrolux**

**899€**

+ 10€ d'éco-part. = 909,00 €

**EW6T3376DZ**      **053151**      **OR02986840**

Capacité <b>7 Kg</b>	Énergie <b>C</b>	Essorage <b>B</b>	Essorage à <b>1300 tr/mn</b>
Cons. eau/cycle <b>45</b>	Conso./100 cycles <b>59 kW/h</b>	Essorage <b>78 dB</b>	



*Le choix de mon artisan*

**Miele**

**1249€**

**7,4**  
/10

+ 8,03€ d'éco-part. = 1257,03 €

9 programmes dont automatic, textiles foncés/jeans et laine, express 20 min, fonction sans essorage, tambour hydrogliss, volume tambour 48L.  
**H. 90 x L. 45,90 x P. 60,10 cm**

**WS613**      **048573**      **OR02507371**

Capacité <b>6 Kg</b>	Énergie <b>C</b>	Essorage <b>B</b>	Essorage à <b>1200 tr/mn</b>
Cons. eau/cycle <b>40</b>	Conso./100 cycles <b>55 kW/h</b>	Essorage <b>72 dB</b>	

ⓘ Jusqu'à épuisement du stock.

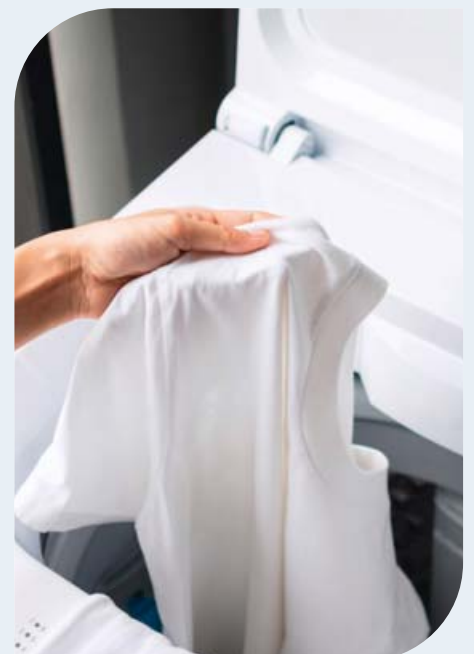

## Bien choisir !

### Critères de choix pour le sèche-linge

Il existe deux méthodes pour évacuer l'humidité générée par le séchage :  
**Le sèche-linge à condensation** est utile lorsqu'il n'y a pas d'ouverture pour l'évacuation, notamment en appartement. Il fonctionne en circuit fermé, la vapeur transformée en eau est par la suite vidée dans un bac. Cela nécessite de vider le bac après chaque utilisation.

**Le sèche-linge à évacuation** évacue l'air chaud vers l'extérieur via une bouche d'aération à laquelle il est raccordé. Ce type de sèche-linge s'avère moins coûteux et demande moins de maintenance. Idéal pour une maison disposant d'une trappe de ventilation.



Les posables



Les encastrables



Le petit électroménager



Les éviers



## Évacuation



15 programmes dont mix & dry, sports et jeans, double rotation du tambour, fonction anti-froissage, indicateur de fin de cycle, départ différé 24h et temps restant, **connectivité NFC**, volume tambour 120L.  
**H. 85 x L. 59,60 x P. 58,50 cm**

CANDY

479€

+ 10€ d'éco-part. = 489,00 €

CSE V10DF-47 052497 OR02882352

Capacité 10 Kg	Énergie C	Conso. 636 kW/h	Séchage 67 dB
-------------------	--------------	--------------------	------------------



## Le choix de mon artisan



1399€

+ 8,03€ d'éco-part. = 1407,03 €

17 programmes dont rafraîchissement et séchage humide, programmation mécanique, filtre à peluche sur le top, volume tambour 198L.  
**H. 111,80 x L. 73,70 x P. 71,70 cm**

3LWED4830FW 043810 Sur commande OR01483499

Capacité 15 Kg	Énergie D	Conso. 600 kW/h	Séchage 70 dB
-------------------	--------------	--------------------	------------------



Grande capacité  
11 kg.

12 programmes dont draps et duvet, option demi-charge, anti-froissage, séchage prolongé, système séchage butterfly, moteur à induction, départ différé et temps restant.  
**H. 85 x L. 59,50 cm**

ASKO  
Swedish quality since 1956

1999€

+ 10€ d'éco-part. = 2009,00 €

T411HD.W 061824 Sur commande OR03674950

Capacité 11 Kg	Énergie A	Conso. 259 kW/h	Séchage 65 dB
-------------------	--------------	--------------------	------------------

## Avez-vous pensé ?



Gaine permettant l'évacuation de l'air humide du sèche-linge, diamètre 102 cm, longueur extensible jusqu'à 3m.

wpro

12€

ASG310 040885 OR00696678

## Avez-vous pensé ?



Permet de stabiliser le sèche-linge sur le lave-linge grâce à son système de fixation avec sangle équipé d'un système Safe-in-Lock. Universel, il s'adapte à tous les appareils jusqu'à 60x60 cm. Tablette coulissante intégrée qui offre un plan de travail supplémentaire pour charger, décharger et plier le linge sans se baisser.

wpro

69€

SKS101 040647 OR00665009

Existe avec séchoir intégré (SKP101-044282) à 89€.

# Sèche-linge Condensation



16 programmes dont bébé et sport, départ différé 9h, récipient récupération d'eau, connectivité NFC, volume tambour 118L.  
**H. 85 x L. 59,60 x P. 58,50 cm**

**CANDY**

**469€**

+ 10€ d'éco-part. = 479,00 €

<b>CSE C8LG-47</b>	<b>045188</b>	<b>OR02968869</b>
Capacité <b>8 Kg</b>	Énergie <b>B</b>	Classe cond. <b>C</b>
Conso. <b>561 kW/h</b>	Séchage <b>69 dB</b>	

## Le choix de mon artisan



**Whirlpool**  
SÉCHAGE PAR CONDENSATION

**639€**

+ 8,03€ d'éco-part. = 647,03 €

6<sup>ème</sup> sens : il gère et adapte automatiquement la température et l'humidité pour un séchage en douceur.

15 programmes dont laine et jeans, départ différé 24h et temps restant, easy-cleaning (nettoyage du filtre facile), volume tambour inox 120 L.  
**H. 86 x L. 65 x P. 65 cm**

<b>FFT CM11 8XB FR</b>	<b>051798</b>	<b>OR02703955</b>
Capacité <b>8 Kg</b>	Énergie <b>B</b>	Classe cond. <b>B</b>
Conso. <b>562 kW/h</b>	Séchage <b>66 dB</b>	



15 programmes dont quotidien et rafraîchir, fonction anti-froissage, départ différé 24h et temps restant, connectivité wifi + bluetooth, volume tambour inox 120L.  
**H. 85 x L. 59,60 x P. 58,50 cm**

**CANDY**

**649€**

+ 10€ d'éco-part. = 659,00 €

<b>CSOE C10TREX-47</b>	<b>048138</b>	<b>OR02862233</b>
Capacité <b>10 Kg</b>	Énergie <b>B</b>	Classe cond. <b>C</b>
Conso. <b>670 kW/h</b>	Séchage <b>68 dB</b>	



Programmes spéciaux dont mix, laine et duvet, 2 sondes de séchage, design antivibration, option repassage facile, touches sensibles, temps restant et fin différé 24h, volume tambour 112L.  
**H. 84,20 x L. 59,80 x P. 59,90 cm**

**BOSCH**  
Des technologies pour vous

**689€**

+ 10€ d'éco-part. = 699,00 €

<b>WTN85V07FF</b>	<b>048180</b>	<b>OR02485284</b>
Capacité <b>7 Kg</b>	Énergie <b>B</b>	Classe cond. <b>B</b>
Conso. <b>499 kW/h</b>	Séchage <b>65 dB</b>	



13 programmes dont facile à repasser, séchage électronique, tambour 3 redans, porte réversible, départ différé 20h et temps restant, rotation alternée, moteur inverser, volume tambour 118L.  
**H. 85 x L. 59,60 x P. 63,8/66,7 cm**

**Electrolux**

**719€**

+ 10€ d'éco-part. = 729,00 €

<b>EW6C4853SC</b>	<b>044754</b>	<b>OR02202991</b>
Capacité <b>8 Kg</b>	Énergie <b>B</b>	Classe cond. <b>B</b>
Conso. <b>561 kW/h</b>	Séchage <b>66 dB</b>	



12 programmes de séchage, 4 paliers de séchage, départ différé de 30 min à 24h, temps restant, addload : ajouter du linge pendant toute la durée du cycle, éclairage powerLed du tambour, système anti-vibrations AVS.  
**H. 85 x L. 59,60 x P. 63,60 cm**

**Miele**

**999€**

+ 8,03€ d'éco-part. = 1007,03 €

<b>TSA223WP</b>	<b>063539</b>	<b>OR03790559</b>
Capacité <b>7 kg</b>	Énergie <b>A</b>	Classe cond. <b>A</b>
Conso. <b>208 kW/h</b>	Séchage <b>66 dB</b>	



7 programmes dont draps et aération, livré avec kit de superposition pour une installation en colonne, départ différé et temps restant, moteur à induction, volume tambour breveté 117L.  
**H. 84,50 x L. 59,50 x P. 64 cm**

**ASKO**  
Sandesh quality since 1950

**999€**

+ 10€ d'éco-part. = 1009,00 €

<b>T208C.W</b>	<b>048492</b>	<b>OR02511354</b>
Capacité <b>8 Kg</b>	Énergie <b>B</b>	Classe cond. <b>B</b>
Conso. <b>561 kW/h</b>	Séchage <b>66 dB</b>	



## Pompe à chaleur



15 programmes dont quotidien et relax, fonction anti-froissage, bac easy case, connexion wifi et bluetooth, départ différé 24h et temps restant, volume tambour 118L.

H. 85 x L. 59,60 x P. 58,50 cm

**CANDY**

**679€**

+ 10€ d'éco-part. = 689,00 €

**CSOEH9A2DE-S 046299 OR02842535**

Capacité <b>9 Kg</b>	Énergie <b>A++</b>	Classe cond. <b>B</b>
Conso. <b>259 kW/h</b>	Séchage <b>66 dB</b>	



15 programmes dont mixte et linge de lit, options rapide et freshcare+, programmeur intelligent 6<sup>ème</sup> sens, moteur à induction, volume tambour 120L.

H. 84,90 x L. 59,50 x P. 64,90 cm

**Whirlpool**

**819€**

+ 10€ d'éco-part. = 829,00 €

**FTM1182BFR 061574 OR03589221**

Capacité <b>8 Kg</b>	Énergie <b>A++</b>	Classe cond. <b>B</b>
Conso. <b>234 kW/h</b>	Séchage <b>64 dB</b>	

## Sèche-linge



Programmes spéciaux dont draps, coton éco, coton et duvet, plusieurs options dont anti-froissage, porte réversible, volume tambour 118L.

H. 85 x L. 59,60 x P. 64/66 cm

**AEG**

**829€**

+ 10€ d'éco-part. = 839,00 €

**T7DBR842H 049504 OR02585545**

Capacité <b>8 Kg</b>	Énergie <b>A++</b>	Classe cond. <b>B</b>
Conso. <b>309 kW/h</b>	Séchage <b>66 dB</b>	

ⓘ Jusqu'à épuisement des stocks.



Programmes spéciaux dont express, séchage laine en panier, option demi-charge, technologie autodry : séchage parfait, fin différée et temps restant, volume tambour inox 112L.

H. 84,20 x L. 29,80 x P. 59,90 cm

**BOSCH**

**859€**

+ 10€ d'éco-part. = 869,00 €

**WQG14200FR 056029 OR03318810**

Capacité <b>9 Kg</b>	Énergie <b>A++</b>	Classe cond. <b>B</b>
Conso. <b>259 kW/h</b>	Séchage <b>64 dB</b>	



**Electrolux**

**949€**

+ 10€ d'éco-part. = 959,00 €

12 programmes dont soie et laine, options anti-froissage, rotation alternée, minuterie, séchage électronique, éclairage intérieur par LED, porte réversible, départ différé 20h et temps restant, volume tambour 118L.

H. 85 x L. 59,60 x P. 63,8/66,2 cm

**EW7H5110RO 053028 OR02968915**

Capacité <b>8 Kg</b>	Énergie <b>A++</b>	Classe cond. <b>B</b>
Conso. <b>235 kW/h</b>	Séchage <b>66 dB</b>	



**AEG**

**969€**

+ 10€ d'éco-part. = 979,00 €

Programmes dont repassage facile, outdoor et duvet, options anti-froissage, rafraîchir et minuterie, rotation alternée, porte réversible, volume tambour 118L.

H. 85 x L. 60 x P. 63,8/66,3 cm

**T8DED844D 051765 OR02700629**

Capacité <b>8 Kg</b>	Énergie <b>A++</b>	Classe cond. <b>B</b>
Conso. <b>235 kW/h</b>	Séchage <b>66 dB</b>	



Compatible avec le lave-linge WW11BB704DGE53 - 063544 à 929€.

18 programmes dont air froid et délicat, alarme saturation du filtre, sécurité enfants, optimal dry, départ différé et temps restant, volume tambour inox 115L.

H. 85 x L. 60 x P. 60 cm

**SAMSUNG**

**999€**

+ 10€ d'éco-part. = 1009,00 €

**DV90BB5245AE 061801 OR03671157**

Capacité <b>9 Kg</b>	Énergie <b>A+++</b>	Classe cond. <b>B</b>
Conso. <b>192 kW/h</b>	Séchage <b>62 dB</b>	

ⓘ Kit de superposition possible pour installer avec un lave-linge (SKK-UDW - 048427) à 89€.



**ASKO**

Swedish quality since 1950

**1099€**

+ 10€ d'éco-part. = 1109,00 €

10 programmes dont draps et aération, départ différé et temps restant, moteur induction, volume tambour 117L.

H. 84,50 x L. 59,50 x P. 64 cm

**T208H.W 041521 OR02968724**

Capacité <b>8 Kg</b>	Énergie <b>A++</b>	Classe cond. <b>B</b>
Conso. <b>235 kW/h</b>	Séchage <b>64 dB</b>	



**Miele**

**1199€**

+ 10€ d'éco-part. = 1209,00 €

12 programmes, options rythme délicat et infroissable, éclairage powerled du tambour, système anti-vibration, départ différé 24h et affichage du temps restant, tambour aérogliss breveté 120L.

H. 85 x L. 59,60 x P. 63,60 cm

**TCC 220 WP 052617 OR02950980**

Capacité <b>8 Kg</b>	Énergie <b>A++</b>	Classe cond. <b>A</b>
Conso. <b>192 kW/h</b>	Séchage <b>66 dB</b>	

# Lave-vaisselle

## Bien choisir !

### Critères de choix pour le lave-vaisselle

Choisir le nombre de couverts, selon la taille de son foyer et ses habitudes.

Le vis en couple ou je cuisine peu, j'opte pour un lave-vaisselle « 9 à 10 couverts ».

J'ai un ou deux enfants ou je cuisine beaucoup, j'opte pour un lave-vaisselle de « 12 à 14 couverts ».

Je suis un passionné de cuisine ou j'aime recevoir, j'opte pour un lave-vaisselle de « 16 couverts ».

### Pour plus de confort d'utilisation :

J'opte pour le tiroir à couverts : libère de la place dans les autres paniers pour des plats ou casseroles. J'opte pour les paniers supérieurs réglables en hauteur.

Choisir le niveau sonore de son lave-vaisselle : celui-ci est généralement compris entre 44 et 48 dB.

### Pour plus d'économies d'énergie :

J'opte pour le départ différé. J'opte pour le programme rapide : il permet de laver en 30 minutes une demi-charge de vaisselle avec la même efficacité qu'un programme normal. La demi-charge réduit la durée de lavage et donc la consommation en eau et en électricité.



## Compact



7,1 /10

6 températures, 6 programmes, affichage LED, bandeau de commandes 4 boutons, départ différé 8h.

Amica (no frang)

399€

+ 10€ d'éco-part. = 409,00 €

H. 43,80 x L. 55 x P. 50 cm

<b>ADP0601</b>	<b>047970</b>	OR02475392
Couverts 6	Énergie F	Conso./100 cycles 61 kW/h
Cons. eau annuelle 1820 L	Cons. eau/cycle 6,50	Niveau sonore 49 dB



5,4 /10

6 températures, 6 programmes dont quotidien et verre 45°C, cuve inox, départ différé 2,4 ou 8 h, couleur silver.

CANDY

479€

+ 10€ d'éco-part. = 489,00 €

H. 43,80 x L. 55 x P. 50 cm

<b>CDCP 6S</b>	<b>049463</b>	OR02560392
Couverts 6	Énergie F	Conso./100 cycles 61 kW/h
Cons. eau annuelle 1820 L	Cons. eau/cycle 6,50	Niveau sonore 51 dB



6,6 /10

6 températures, 9 programmes dont universel 60°C et hygiénique +75°C, départ différé de 1 à 23 h, cuve inox.

CANDY

479€

+ 10€ d'éco-part. = 489,00 €

H. 85 x L. 45 x P. 58 cm

<b>CDPH 2D1047X</b>	<b>049207</b>	OR02512464
Couverts 10	Énergie E	Conso./100 cycles 75 kW/h
Cons. eau annuelle 2520 L	Cons. eau/cycle 9	Niveau sonore 47 dB



## Le choix de mon artisan



639€

8,4 /10

+ 8,03€ d'éco-part. = 647,03 €

Home Connect. +

3 températures, 5 programmes dont éco, rapide et intensif, option séchage extra, moteur ecosilence drive, départ différé 9h, contrôle à distance, cuve inox.

H. 84,50 x L. 45 x P. 60 cm

<b>SPS2IKW04E</b>	<b>048282</b>	OR02490778
Couverts 9	Énergie F	Conso./100 cycles 78 kW/h
Cons. eau annuelle 2660 L	Cons. eau/cycle 9,50	Niveau sonore 48 dB



8,7 /10

6 programmes dont éco, auto et intensif, option home connect, séchage extra et variosped, moteur ecosilence drive, départ différé 24h.

BOSCH

759€

+ 10€ d'éco-part. = 769,00 €

H. 84,50 x L. 45 x P. 60 cm

<b>SPS2HK159E</b>	<b>049484</b>	OR02560391
Couverts 9	Énergie E	Conso./100 cycles 100 kW/h
Cons. eau annuelle 2380 L	Cons. eau/cycle 8,5	Niveau sonore 46 dB

## Avez-vous pensé ?



Détartrant 3 en 1 pour lave-linge et lave-vaisselle, élimine le calcaire, dégraisse, nettoie l'intérieur de l'appareil et élimine les dépôts de détergent (12 sachets de 50g).

19,90€

DES131 041507 OR00886593





## Standard



7,1 /10

3 températures, 5 programmes dont Eco, niveau sonore fin de cycle, départ différé 24h.

H. 85 x L. 60 x P. 58 cm



449€

+ 9€ d'éco-part. = 458,00 €

ADP1212B 047972 OR02475393

Couverts 12	Énergie E	Conso./100 cycles 92 kW/h
Cons. eau annuelle 3080 L	Cons. eau/cycle 11	Niveau sonore 49 dB

❗ Existe en inox (ADP1212X - 047973) à 459€ + 9€ d'éco-part.



7,3 /10

5 températures, 6 programmes dont rapide et intensif, séchage par convection active, départ différé 24h et temps restant, cuve 1/2 Inox.

H. 84,50 x L. 59,80 x P. 60 cm



539€

+ 10€ d'éco-part. = 549,00 €

DWF128DW 047937 OR02475395

Couverts 12	Énergie E	Conso./100 cycles 92 kW/h
Cons. eau annuelle 3080 L	Cons. eau/cycle 11	Niveau sonore 47 dB

❗ Existe en silver (DWF128DS - 047963) à 529€ + 8€ d'éco-part.



7,3 /10

4 températures, 5 programmes dont rapide 20 min et éco, séchage en convection active, cuve inox et polypropylène.

H. 84,50 x L. 59,80 x P. 60 cm



539€

+ 10€ d'éco-part. = 549,00 €

VDP137LS 048531 OR02499814

Couverts 13	Énergie E	Conso./100 cycles 94 kW/h
Cons. eau annuelle 3080 L	Cons. eau/cycle 11	Niveau sonore 47 dB



8,4 /10

8 programmes dont verre, wifi + bluetooth, départ différé 23h et temps restant, ouverture de la porte en fin de cycle.

H. 82/85 x L. 60 x P. 60 cm



579€

+ 10€ d'éco-part. = 589,00 €

CF5COFOW 063603 OR03793680

Couverts 15	Énergie C	Conso./100 cycles 75 kW/h
Cons. eau annuelle 2660 L	Cons. eau/cycle 9,50	Niveau sonore 40 dB



8,4 /10

4 températures, 5 programmes dont auto 45-65°C et éco 50°C, départ différé 3-6-9 h, technologie aquasensor, moteur écosilence drive, cuve polinox.

H. 84,50 x L. 60 x P. 60 cm



649€

+ 8,03€ d'éco-part. = 657,03 €

SMS2ITW12E 049726 OR02602638

Couverts 12	Énergie E	Conso./100 cycles 92 kW/h
Cons. eau annuelle 2940 L	Cons. eau/cycle 10,50	Niveau sonore 48 dB



7,4 /10

9 programmes dont Silencieux et programme court, programme 6ème sens, départ différé 24h et temps restant, moteur à induction.

H. 85 x L. 60 x P. 59 cm



669€

+ 10€ d'éco-part. = 679,00 €

W2FHD624 063533 OR03790561

Couverts 14	Énergie E	Conso./100 cycles 95 kW/h
Cons. eau annuelle 2660 L	Cons. eau/cycle 9,50	Niveau sonore 44 dB



8,5 /10

+ Home Connect.

6 programmes dont éco 50°C, auto 45-65°C et intensif 70°C, 4 options : home connect, zone intensive, demi-charge, variosppeed, moteur iqdrive, départ différé 24h, cuve polinox.

H. 84,50 x L. 60 x P. 60 cm



669€

+ 8€ d'éco-part. = 677,00 €

SN23IWO8TE 056015 OR03318809

Couverts 12	Énergie E	Conso./100 cycles 92 kW/h
Cons. eau annuelle 2940 L	Cons. eau/cycle 10,50	Niveau sonore 48 dB

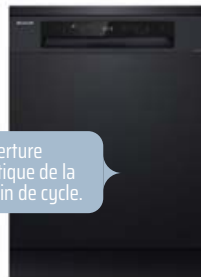

7,4 /10

+ Ouverture automatique de la porte en fin de cycle.

6 températures, 8 programmes dont rapide 29 min, intensif, verre et trempage, départ différé 24 h, panier supérieur réglable en hauteur, cuve inox.

H. 84,50 x L. 59,80 x P. 60 cm



719€

+ 8€ d'éco-part. = 727,00 €

BDF424DB 049307 OR02516562

Couverts 14	Énergie D	Conso./100 cycles 85 kW/h
Cons. eau annuelle 2800 L	Cons. eau/cycle 10	Niveau sonore 44 dB



8,6 /10

6 programmes, 4 options : home connect, séchage extra, demi-charge, variosppeedplus, display avec affichage du temps restant, départ différé 24h, cuve polinox, panier varioflex.

H. 84,50 x L. 60 x P. 60 cm



749€

+ 8€ d'éco-part. = 757,00 €

SMS4HTW48E 056161 OR03360962

Couverts 12	Énergie E	Conso./100 cycles 92 kW/h
Cons. eau annuelle 2660 L	Cons. eau/cycle 9,50	Niveau sonore 46 dB

# Lave-vaisselle Standard



8,7 /10

6 programmes, 4 options : extradry, demi-charge, speedperfect, home connect, départ différé 24h, programme silence 44dB, moteur écosilence drive, machine care.  
H. 60 x L. 60 x P. 84,50 cm

**BOSCH**  
Des technologies pour vous  
**779€**

+ 8,03€ d'éco-part. = 787,03 €

<b>SMS2HTI72E</b>	<b>056016</b>	OR03318808
Couverts 12	Énergie E	Conso./100 cycles 92 kW/h
Cons. eau annuelle 2660 L	Cons. eau/cycle 9,50	Niveau sonore 46 dB



7,7 /10

4 températures, 8 programmes de lavages dont pré-lavage, silence 50°C et cristal, départ différé 24 h, 3<sup>ème</sup> tiroir à couverts, cuve inox.  
H. 85 x L. 60 x P. 60 cm

**Whirlpool**  
LAVAGE ET SÈCHAGE  
**799€**

+ 10€ d'éco-part. = 809,00 €

<b>WFC3C26PFX</b>	<b>049143</b>	OR02512086
Couverts 14	Énergie E	Conso./100 cycles 266 kW/h
Cons. eau annuelle 2660 L	Cons. eau/cycle 9,50	Niveau sonore 46 dB



8,7 /10

4 températures, 6 programmes dont éco 50°C et favourite, option home connect, moteur écosilence drive, technologie aquaSensor, cuve polinox.  
H. 84,50 x L. 60 x P. 60 cm

**BOSCH**  
Des technologies pour vous  
**809€**

+ 8,03€ d'éco-part. = 817,03 €

<b>SMS2HTI79E</b>	<b>050826</b>	OR02602635
Couverts 12	Énergie E	Conso./100 cycles 92 kW/h
Cons. eau annuelle 2660 L	Cons. eau/cycle 9,50	Niveau sonore 46 dB



7,6 /10

+ Ouverture automatique de la porte en fin de cycle.

6 températures, 8 programmes dont rapide 29 min, rapide 45 min et verre, panier supérieur réglable en hauteur, départ différé 24h, cuve inox.  
H. 84,50 x L. 59,80 x P. 60 cm

**Brandt**  
**829€**

+ 8,03€ d'éco-part. = 837,03 €

<b>BCF422DQD</b>	<b>051382</b>	OR02659238
Couverts 14	Énergie C	Conso./100 cycles 75 kW/h
Cons. eau annuelle 2744 L	Cons. eau/cycle 9,80	Niveau sonore 42 dB



8,8 /10

+ Home Connect, Programme Silence 42dB.

6 programmes dont intensif 70°C et silence 50°C, départ différé 1-24 h et temps restant, option 1/2 charge, moteur ecosilence drive.  
H. 84,50 x L. 60 x P. 60 cm

**BOSCH**  
Des technologies pour vous  
**849€**

+ 8,03€ d'éco-part. = 857,03 €

<b>SMS4ETW14E</b>	<b>051766</b>	OR02700621
Couverts 12	Énergie C	Conso./100 cycles 73 kW/h
Cons. eau annuelle 2660 L	Cons. eau/cycle 9,50	Niveau sonore 44 dB



8,8 /10



6 programmes, 4 options : home connect, zone intensive, demi-charge, variospin plus, display avec affichage du temps restant, départ différé 24h, moteur à induction iqdrive.  
H. 84,50 x L. 60 x P. 60 cm

**SIEMENS**  
**849€**

+ 8,03€ d'éco-part. = 857,03 €

<b>SN23HI37VE</b>	<b>056162</b>	OR03360970
Couverts 13	Énergie D	Conso./100 cycles 84 kW/h
Cons. eau annuelle 2660 L	Cons. eau/cycle 9,50	Niveau sonore 46 dB



7,2 /10

+ Tiroir à couverts : tous les couverts sont rangés séparément pour éviter le risque de rayure. La salissure est parfaitement éliminée et les couverts parfaitement séchés.

5 programmes dont automatic, éco et quickpowerwash, départ différé 24h avec affichage du temps restant, raccordement eau chaude et eau froide, fermeture de porte comfortclose.  
H. 84,50 x L. 59,80 x P. 60 cm

**Miele**  
**999€**

+ 8,03€ d'éco-part. = 1007,03 €

<b>G5110SCBB</b>	<b>063540</b>	OR03790550
Couverts 14	Énergie D	Conso./100 cycles 84 kW/h
Cons. eau annuelle 2380 L	Cons. eau/cycle 8,50	Niveau sonore 45 dB

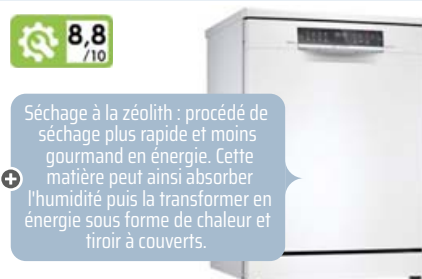

8,8 /10

+ Séchage à la zéolith : procédé de séchage plus rapide et moins gourmand en énergie. Cette matière peut ainsi absorber l'humidité puis la transformer en énergie sous forme de chaleur et tiroir à couverts.

8 programmes dont quotidien 60°C et verre 40°C, home connect, départ différé 1-24 h, cuve inox, extra clean zone.  
H. 85 x L. 60 x P. 60 cm

**BOSCH**  
Des technologies pour vous  
**1139€**

+ 8,03€ d'éco-part. = 1147,03 €

<b>SMS6ZCW48E</b>	<b>051767</b>	OR02700623
Couverts 14	Énergie C	Conso./100 cycles 75 kW/h
Cons. eau annuelle 2660 L	Cons. eau/cycle 9,50	Niveau sonore 42 dB



7,3 /10

5 programmes dont automatic, éco et quickpowerwash, départ différé 24h avec affichage du temps restant, raccordement eau chaude et eau froide, fermeture de porte comfortclose, moteur induction.  
H. 84,50 x L. 59,80 x P. 60 cm

**Miele**  
**1199€**

+ 8€ d'éco-part. = 1207,00 €

<b>G 5310 SC BB</b>	<b>063541</b>	OR03790551
Couverts 14	Énergie C	Conso./100 cycles 74 kW/h
Cons. eau annuelle 2352 L	Cons. eau/cycle 8,40	Niveau sonore 44 dB

## Standard



+ Séchage : AutoOpen

8 programmes dont quickpowerwash et silencieux, options autodos, intensezone, Express, wificonnect avec autostart et mobile control, raccordement eau chaude.  
**H. 84,50 x L. 59,80 x P. 60 cm**

**Miele**

**1499€**

+ 10€ d'éco-part. = 1509,00 €

**G7410SC AUTODOS**    **063542**    OR03790552

Couverts <b>14</b>	Énergie <b>A</b>	Conso./100 cycles <b>54 kW/h</b>
Cons. eau annuelle <b>2352 L</b>	Cons. eau/cycle <b>8,40</b>	Niveau sonore <b>42 dB</b>



+ ComfortLift.

5 températures, 10 programmes, technologie airdry avec système autodoor, capacité XXL, départ différé 24h et temps restant, moteur inverter.  
**H. 85 x L. 60 x P. 61 cm**

**AEG**

**1549€**

+ 10€ d'éco-part. = 1559,00 €

**FFB83816PM**    **051865**    OR02722657

Couverts <b>14</b>	Énergie <b>D</b>	Conso./100 cycles <b>85 kW/h</b>
Cons. eau annuelle <b>3080 L</b>	Cons. eau/cycle <b>11</b>	Niveau sonore <b>45 dB</b>



## Nouveau lave-vaisselle **MaxiSpace W7FHS31S<sup>(1)</sup>**

### Chargez plus pour un maximum de tranquillité !



#### **Technologie 6<sup>ème</sup> Sens**

Détecte le niveau de saleté et adapte les paramètres du cycle, en économisant jusqu'à 40 %<sup>(2)</sup> d'eau et d'énergie



#### **Cuve MaxiSpace**

Une cuve spacieuse qui offre 10 %<sup>(3)</sup> d'espace supplémentaire pour charger toute votre vaisselle



#### **PowerClean Pro**

Des jets 60 %<sup>(4)</sup> plus puissants dans le panier inférieur

(1) Code Orca : 063534

(2) Les résultats se rapportent au programme auto-mixte. Différents niveaux d'économies ont été atteints avec les autres cycles automatiques. Testé en interne en comparant l'exécution la moins intensive et la plus intensive du cycle automatique.

(3) Comparaison entre les modèles de lave-vaisselle Whirlpool avec cuve standard et les modèles de lave-vaisselle Whirlpool avec cuve MaxiSpace. L'espace supplémentaire correspond à l'augmentation de la surface de chargement totale entre les trois paniers.

(4) Pourcentage d'énergie d'eau calculé avec l'option Powerclean activée et non activée.



**Whirlpool**



# Réfrigérateur

## Table Top



**CANDY**

**CANDY**

**Frigelux**

**CANDY**

**CANDY**

**199€**

+ 10€ d'éco-part. = 209,00 €

**CFL 050 EN**

**049590**

OR02592089

H. 51 x L. 44 x P. 47 cm

Capacité 40 L

**Énergie F**

Classe climatique N/ST

Conso. 99 kW/h

Niveau sonore 39 dB

1 clayette.

**199€**

+ 10€ d'éco-part. = 209,00 €

**CHASD4351EWC**

**063618**

OR03793964

H. 51 x L. 44,50 x P. 47,50 cm

Capacité 42 L

**Énergie E**

Classe climatique SN/ST

Conso. 80 kW/h

Niveau sonore 37 dB

1 clayette.

**199€**

+ 10€ d'éco-part. = 209,00 €

**ROTT92SF**

**056121**

OR03339947

H. 83,10 x L. 47,40 x P. 46,90 cm

Capacité 90 L

**Énergie F**

Classe climatique N/ST

Conso. 107 kW/h

Niveau sonore 41 dB

90L (81 + 9).

❗ Existe en blanc (ROTT92BF - 056122)  
à 189€ + 10€ d'éco-part.

**299€**

+ 10€ d'éco-part. = 309,00 €

**COT1S45ESH**

**056044**

OR03326876

H. 84 x L. 50 x P. 52 cm

Capacité 106 L

**Énergie E**

Classe climatique N/ST

Conso. 141 kW/h

Niveau sonore 39 dB

Autonomie 11 h

Pouvoir congélation 2,60 Kg/24h

101L (83 + 14).

**329€**

+ 10€ d'éco-part. = 339,00 €

**CCTLS 542WHN**

**049208**

OR02512465

H. 85 x L. 55 x P. 58 cm

Capacité 125 L

**Énergie F**

Classe climatique ST

Conso. 112 kW/h

Niveau sonore 39 dB

Froid statique.

Mini bar, niveau sonore 23 dB.



**smeg**  
design & technologie



**CANDY**



**LIEBHERR**  
GLOBE. Design of Innovation



**LIEBHERR**  
GLOBE. Design of Innovation

**379€**

+ 10€ d'éco-part. = 389,00 €

**MTE30**

**063565**

OR03793448

H. 46,80 x L. 38,40 x P. 37,50 cm

Capacité 20 L

**Énergie G**

Classe climatique N

Conso. 131 kW/h

Niveau sonore 23 dB

20L, poignée intégrée, éclairage LED, dégivrage automatique.

**399€**

+ 10€ d'éco-part. = 409,00 €

**CCTOS542WHN**

**049458**

OR02559397

H. 85 x L. 57 x P. 58,80 cm

Capacité 109 L

**Énergie F**

Classe climatique ST

Conso. 172 kW/h

Niveau sonore 39 dB

Autonomie 13 h

Pouvoir congélation 2 Kg/24h

109L (94 + 15), 2 clayettes.

**449€**

+ 10€ d'éco-part. = 459,00 €

**KTS103-21**

**024490**

OR00000442

H. 85 x L. 50,10 x P. 62 cm

Capacité 136 L

**Énergie F**

Classe climatique SN/ST

Conso. 118 kW/h

Niveau sonore 37 dB

Clayettes verre, top amovible.

**449€**

+ 10€ d'éco-part. = 459,00 €

**KTS127-21**

**045208**

OR02419323

H. 85 x L. 50,10 x P. 62 cm

Capacité 121 L

**Énergie F**

Classe climatique SN/ST

Conso. 180 kW/h

Niveau sonore 40 dB

Autonomie 9 h

Pouvoir congélation 5 Kg/24h

121L (106 + 15), cuve easyclean.

1 porte



**389€**

+ 18€ d'éco-part. = 407,00 €

**AF5201**

**051309**

OR02640048

H. 122 x L. 55 x P. 57 cm

Capacité 198 L

**Énergie F**

Classe climatique N/ST

Conso. 201 kW/h

Niveau sonore 42 dB

Autonomie 12 h

Pouvoir congélation 2 Kg/24h

198L (183+15), dégivrage automatique, éclairage LED.



**429€**

+ 18€ d'éco-part. = 447,00 €

**AF5201S**

**053146**

OR02986846

H. 122 x L. 55 x P. 57 cm

Capacité 190 L

**Énergie F**

Classe climatique ST

Conso. 178 kW/h

Niveau sonore 40 dB

Autonomie 12 h

Pouvoir congélation 3 Kg/24h

190L (176+14), froid statique, 3 clayettes verre, dégivrage automatique.



**449€**

+ 18€ d'éco-part. = 467,00 €

**CCODS 5142 NWH/N**

**049530**

OR02591356

H. 143 x L. 55 x P. 58 cm

Capacité 214 L

**Énergie F**

Classe climatique N

Conso. 182 kW/h

Niveau sonore 40 dB

Autonomie 16 h

Pouvoir congélation 2 Kg/24h

214L (200+14), 3 clayettes verre.



**499€**

+ 18€ d'éco-part. = 517,00 €

**BFS4354SW**

**051146**

OR02634716

H. 143 x L. 55 x P. 58 cm

Capacité 218 L

**Énergie F**

Classe climatique ST

Conso. 182 kW/h

Niveau sonore 40 dB

Autonomie 13 h

Pouvoir congélation 2,40 Kg/24h

218L (204+14), dégivrage manuel.



**649€**

+ 18€ d'éco-part. = 667,00 €

**LRB1AF23W**

**053032**

OR02968910

H. 125 x L. 55 x P. 63 cm

Capacité 230 L

**Énergie F**

Classe climatique SN/N/ST

Conso. 189 kW/h

Niveau sonore 39 dB

230L (212+18), dégivrage automatique, éclairage intérieur LED, 3 clayettes verre.



**649€**

+ 18€ d'éco-part. = 667,00 €

**FRAN23FW**

**053030**

OR02968914

H. 125 x L. 55 x P. 63 cm

Capacité 230 L

**Énergie F**

Classe climatique SN/N/ST

Conso. 189 kW/h

Niveau sonore 39 dB

230L (212+18), dégivrage automatique, 3 clayettes verre, éclairage intérieur LED.



**679€**

+ 18€ d'éco-part. = 697,00 €

**KP290**

**050872**

OR02608471

H. 140,20 x L. 55 x P. 63 cm

Capacité 250 L

**Énergie F**

Classe climatique SN/ST

Conso. 197 kW/h

Niveau sonore 38 dB

Autonomie 8 h

Pouvoir congélation 3 Kg/24h

250L (229+21), 4 clayettes, dégivrage automatique.



**749€**

+ 18€ d'éco-part. = 767,00 €

**KSL2834-20**

**050873**

OR02608472

H. 140,50 x L. 55 x P. 63 cm

Capacité 250 L

**Énergie F**

Classe climatique SN/ST

Conso. 197 kW/h

Niveau sonore 38 dB

Autonomie 15 h

Pouvoir congélation 2 Kg/24h

250L (229 + 21), éclairage LED, dégivrage automatique.

Avez-vous pensé ?



**19€**

Entretien et traitement des surfaces métal comme inox, aluminium, cuivre, laiton, zinc ou chrome, convient pour le traitement de surfaces en contact alimentaire, redonne leur brillant et leur propreté aux éléments traités, laisse un film protecteur limitant les traces de doigts.

**ALINOX 012956**  
OR0000378

# Réfrigérateur

## 1 porte tout utile



**409€**

+ 10€ d'éco-part. = 419,00 €

**AF4242**

**048050**

OR02475576

H. 143 x L. 55 x P. 56,70 cm

Capacité 242 L

**Énergie E**

Classe climatique N/ST/T

Conso. 101 kW/h

Niveau sonore 40 dB

Dégivrage automatique, 4 clayettes verre, porte réversible.



**629€**

+ 18€ d'éco-part. = 647,00 €

**CCOLS 6172WH/N**

**053148**

OR02986849

H. 170 x L. 60 x P. 60 cm

Capacité 331 L

**Énergie F**

Classe climatique ST

Conso. 138 kW/h

Niveau sonore 43 dB

Froid statique, interface de contrôle mécanique.



**649€**

+ 10€ d'éco-part. = 659,00 €

**FRAN24FW**

**053147**

OR02986852

H. 125 x L. 55 x P. 63 cm

Capacité 241 L

**Énergie E**

Classe climatique SN/N/ST/T

Conso. 130 kW/h

Niveau sonore 38 dB

4 clayettes en verre, commande interne par thermostat, dégivrage automatique, porte réversible.



**659€**

+ 18€ d'éco-part. = 677,00 €

**SI6 1 W**

**045209**

OR02419322

H. 167 x L. 59,50 x P. 64,50 cm

Capacité 323 L

**Énergie F**

Classe climatique SN/T

Conso. 142 kW/h

Niveau sonore 40 dB

323L, dégivrage automatique, 4 clayettes verre.

❶ Existe en Inox (S1605 - 045672) à 619€ + 18 € d'éco-part.



**819€**

+ 18€ d'éco-part. = 837,00 €

**KSV29VWEP**

**048206**

OR02485282

H. 161 x L. 60 x P. 65 cm

Capacité 290 L

**Énergie E**

Classe climatique SN/T

Conso. 107 kW/h

Niveau sonore 39 dB

290L, réglage électronique de la température, éclairage LED.



**869€**

+ 18€ d'éco-part. = 887,00 €

**KSV29VLEP**

**048283**

OR02490784

H. 161 x L. 60 x P. 65 cm

Capacité 290 L

**Énergie E**

Classe climatique SN/T

Conso. 107 kW/h

Niveau sonore 39 dB

froid power ventilation, réglage électronique de la température, éclairage LED.



**879€**

+ 18€ d'éco-part. = 897,00 €

**SW6A2QX2**

**049586**

OR02591765

H. 167 x L. 59,50 x P. 64,50 cm

Capacité 321 L

**Énergie E**

Classe climatique SN/T

Conso. 110 kW/h

Niveau sonore 38 dB

Couleur Inox optique, froid brassé, porte réversible.



**929€**

+ 18€ d'éco-part. = 947,00 €

**SW8AM2QX2**

**036218**

OR02591766

H. 187,50 x L. 59,50 x P. 63 cm

Capacité 364 L

**Énergie E**

Classe climatique SN/T

Conso. 118 kW/h

Niveau sonore 38 dB

Froid brassé, température réglable, dégivrage automatique (réfrigérateur), interrupteur réfrigération rapide, porte réversible.



**999€**

+ 18€ d'éco-part. = 1017,00 €

**RE5020-20**

**055792**

OR03209449

H. 165,50 x L. 59,70 x P. 60 cm

Capacité 349 L

**Énergie E**

Classe climatique SN/T

Conso. 116 kW/h

Niveau sonore 36 dB

6 clayettes, mode vacances, porte réversible, éclairage intérieur LED, mode vacances.



**1199€**

+ 18€ d'éco-part. = 1217,00 €

**RSFE5220-20**

**056011**

OR03318484

H. 185,50 x L. 59,70 x P. 67,50 cm

Capacité 399 L

**Énergie D**

Classe climatique SN/T

Conso. 122 kW/h

Niveau sonore 36 dB

6 clayettes, porte réversible, éclairage plafonnier LED.

2 portes

**Amica**  
*For Living*
**369€**

+ 10€ d'éco-part. = 379,00 €

**AF7202S****048121**

OR02485190

**H. 143,60 x L. 55 x P. 54,20 cm****Capacité 206 L****Énergie E****Classe climatique N/ST**

Conso. 176 kW/h

Niveau sonore 40 dB

Autonomie 22 h

Pouvoir congélation 2 Kg/24h

206L (165+41), dégivrage automatique, clayettes verre.

**CANDY**
**379€**

+ 10€ d'éco-part. = 389,00 €

**CHDS412FW****053153**

OR02986843

**H. 116 x L. 48 x P. 53 cm****Capacité 125 L****Énergie F****Classe climatique N/ST**

Conso. 216 kW/h

Niveau sonore 40 dB

Autonomie 21 h

Pouvoir congélation 2 Kg/24h

125L (92+33), froid statique, dégivrage automatique.

**CANDY**
**449€**

+ 10€ d'éco-part. = 459,00 €

**CDV1S514FW****056131**

OR03351458

**H. 143 x L. 55 x P. 55 cm****Capacité 213 L****Énergie F****Classe climatique N/ST**

Conso. 222 kW/h

Niveau sonore 40 dB

Autonomie 15 h

Pouvoir congélation 2 Kg/24h

213L (171+42), éclairage latéral LED.

**CANDY**
**549€**

+ 18€ d'éco-part. = 567,00 €

**CVDS 5162WN****049588**

OR02592087

**H. 160 x L. 54 x P. 57 cm****Capacité 242 L****Énergie F****Classe climatique N**

Conso. 223 kW/h

Niveau sonore 40 dB

Autonomie 21 h

Pouvoir congélation 3,50 Kg/24h

242L (200 + 42).

**LIEBHERR**  
*Good & Smart of Innovation*
**599€**

+ 18€ d'éco-part. = 617,00 €

**CTP 211-21****045116**

OR02417253

**H. 124,10 x L. 55 x P. 63 cm****Capacité 196 L****Énergie F****Classe climatique SN/T**

Conso. 198 kW/h

Niveau sonore 37 dB

Autonomie 17 h

Pouvoir congélation 3,74 Kg/24h

196L (152+44).

**LIEBHERR**  
*Good & Smart of Innovation*
**629€**

+ 18€ d'éco-part. = 647,00 €

**CTP231-21****044708**

OR02167340

**H. 140,10 x L. 55 x P. 63 cm****Capacité 234 L****Énergie F****Classe climatique SN/T**

Conso. 212 kW/h

Niveau sonore 37 dB

Autonomie 17 h

Pouvoir congélation 3,56 Kg/24h

234L (190+44).

**FAURE**
**679€**

+ 10€ d'éco-part. = 689,00 €

**FTAN24FUO****053154**

OR02986844

**H. 143,40 x L. 55 x P. 54,70 cm****Capacité 206 L****Énergie F****Classe climatique SN/N/ST**

Conso. 217 kW/h

Niveau sonore 39 dB

Autonomie 19 h

Pouvoir congélation 2 Kg/24h

206L (165+41), froid statique, commandes électroniques internes par thermostat, éclairage intérieur LED, dégivrage automatique.

**CANDY**
**699€**

+ 18€ d'éco-part. = 717,00 €

**CCDS6172FXHN****056057**

OR03326884

**H. 172 x L. 60 x P. 60 cm****Capacité 304 L****Énergie F****Classe climatique N/ST**

Conso. 268 kW/h

Niveau sonore 40 dB

Autonomie 21 h

Pouvoir congélation 4 Kg/24h

304L (229+75), clayettes verre securit, éclairage LED.

**LIEBHERR**  
*Good & Smart of Innovation*
**729€**

+ 18€ d'éco-part. = 747,00 €

**CTP 251-21****045081**

OR02415786

**H. 157,10 x L. 55 x P. 63 cm****Capacité 270 L****Énergie F****Classe climatique SN/T**

Conso. 231 kW/h

Niveau sonore 37 dB

Autonomie 20 h

Pouvoir congélation 4 Kg/24h

270L (219+51), éclairage LED.

**LIEBHERR**  
*Good & Smart of Innovation*
**799€**

+ 18€ d'éco-part. = 817,00 €

**CTPEL251-21****045198**

OR02419291

**H. 157,10 x L. 55 x P. 63 cm****Capacité 270 L****Énergie F****Classe climatique SN/T**

Conso. 231 kW/h

Niveau sonore 37 dB

Autonomie 19 h

Pouvoir congélation 3,32 Kg/24h

270L (218+52).

**❶** Existe en blanc (CTP251 - 045081) à 729€ + 18€ d'éco-part.

# Réfrigérateur Combiné



**399€**

+ 16€ d'éco-part. = 415,00 €

**AF8171**

**047991**

OR02475419

H. 143 x L. 49,50 x P. 56 cm

Capacité 175 L

Énergie F

Classe climatique N/ST

Conso. 204 kW/h

Niveau sonore 39 dB

Autonomie 15 h

Pouvoir congélation 2 Kg/24h

175L (122+53).



**479€**

+ 18€ d'éco-part. = 497,00 €

**CHCS 514FX**

**051731**

OR02700539

H. 151 x L. 55 x P. 58 cm

Capacité 207 L

Énergie E

Classe climatique N

Conso. 205 kW/h

Niveau sonore 40 dB

Autonomie 21 h

Pouvoir congélation 2,50 Kg/24h

207L (138+69).



**519€**

+ 18€ d'éco-part. = 537,00 €

**BFC8600NW**

**052069**

OR02794261

H. 185,80 x L. 60 x P. 60 cm

Capacité 293 L

Énergie F

Classe climatique ST

Conso. 291 kW/h

Niveau sonore 40 dB

Autonomie 8 h

Pouvoir congélation 3,80 Kg/24h

293L (213+83), éclairage LED.



**629€**

+ 23€ d'éco-part. = 652,00 €

**AFN8322DX**

**063634**

OR03793963

H. 185,50 x L. 59,50 x P. 63,50 cm

Capacité 322 L

Énergie E

Classe climatique ST

Conso. 246 kW/h

Niveau sonore 41 dB

Autonomie 7 h

Pouvoir congélation 4,50 Kg/24h

322L (226+96), 3 clayettes verre, 3 tiroirs, distributeur d'eau en façade, éclairage LED.



**629€**

+ 18€ d'éco-part. = 647,00 €

**CCE3T618EW**

**056108**

OR03338576

H. 185 x L. 59,50 x P. 65,80 cm

Capacité 341 L

Énergie E

Classe climatique N/ST

Conso. 256 kW/h

Niveau sonore 39 dB

Autonomie 10 h

Pouvoir congélation 5,40 Kg/24h

341L (222 + 119), 3 clayettes.

❶ Existe en Silver (CC3T618ES - 056109) à 729€ + 18€ d'éco-part



**749€**

+ 18€ d'éco-part. = 767,00 €

**KGV33VWEAS**

**048196**

OR02485278

H. 176 x L. 60 x P. 65 cm

Capacité 287 L

Énergie E

Classe climatique SN/T

Conso. 219 kW/h

Niveau sonore 39 dB

Autonomie 23 h

Pouvoir congélation 7 Kg/24h

287L (193+94), technologie low frost, fonction super congélation.

❶ Existe en blanc (KGV36VWEAS - 048193) à 799€ + 18€ d'éco-part.



**829€**

+ 18€ d'éco-part. = 847,00 €

**CU281-22**

**055666**

OR03198076

H. 161,20 x L. 55 x P. 63 cm

Capacité 265 L

Énergie F

Classe climatique SN/ST

Conso. 240 kW/h

Niveau sonore 39 dB

Autonomie 18 h

Pouvoir congélation 3 Kg/24h

265L (212+53).



**839€**

+ 18€ d'éco-part. = 857,00 €

**KGV36VLEAS**

**048197**

OR02485279

H. 186 x L. 60 x P. 65 cm

Capacité 308 L

Énergie E

Classe climatique SN/T

Conso. 226 kW/h

Niveau sonore 39 dB

Autonomie 23 h

Pouvoir congélation 7 Kg/24h

308L (214+94), système power ventilation.

❶ Existe en blanc (KGV36VWEAS - 048198) à 789€ + 18€ d'éco-part.



## Combiné



**SAMSUNG**

**849€**

+ 23€ d'éco-part. = 872,00 €

**RB34T60EWW**

**063545**

OR03793270

H. 185,30 x L. 59,50 x P. 65,80 cm

Capacité 344 L

**Énergie E**

Classe climatique SN/T

Conso. 254 kW/h

Niveau sonore 35 dB

Autonomie 9 h

Pouvoir congélation 8 Kg/24h

344L (230+114), froid ventilé intégral, poignées intégrées, moteur digital inverter.



**LIEBHERR**

**879€**

+ 18€ d'éco-part. = 897,00 €

**CND 1853-20**

**056050**

OR03326885

H. 185,50 x L. 59,70 x P. 67,50 cm

Capacité 330 L

**Énergie D**

Classe climatique SN/T

Conso. 201 kW/h

Niveau sonore 36 dB

Autonomie 20 h

Pouvoir congélation 10 Kg/24h

330L (227+103), 4 clayettes verre, affichage digital tactile pour la température.

❗ Existe en Inox (CNSFD1853-20 - 056049) à 899€ +18€ d'éco-part.



**Whirlpool**

**879€**

+ 18€ d'éco-part. = 897,00 €

**W7X82IW**

**063535**

OR03790563

H. 191,20 x L. 59,60 x P. 67,80 cm

Capacité 335 L

**Énergie E**

Classe climatique SN/T

Conso. 252 kW/h

Niveau sonore 39 dB

Autonomie 11 h

Pouvoir congélation 11 Kg/24h

335L (231+104), technologie 6<sup>ème</sup> sens, freshbox+ avec slider, éclairage intérieur LED, alarme porte ouverte.



**SAMSUNG**

**889€**

+ 23€ d'éco-part. = 912,00 €

**RB34T60ESA**

**063546**

OR03793269

H. 185,30 x L. 59,50 x P. 65,80 cm

Capacité 344 L

**Énergie E**

Classe climatique SN/T

Conso. 254 kW/h

Niveau sonore 35 dB

Autonomie 9 h

Pouvoir congélation 8 Kg/24h

344L (230+114), froid ventilé intégral, poignées intégrées, moteur digital inverter.



**Whirlpool**

**929€**

+ 18€ d'éco-part. = 947,00 €

**W7X8210X**

**063536**

OR03790562

H. 191,20 x L. 59,60 x P. 67,80 cm

Capacité 335 L

**Énergie E**

Classe climatique SN/T

Conso. 252 kW/h

Niveau sonore 39 dB

Autonomie 11 h

Pouvoir congélation 10 Kg/24h

335L (231+104), technologie 6<sup>ème</sup> sens, freshbox+ avec slider, éclairage intérieur LED, alarme porte ouverte.



**BOSCH**

**969€**

+ 18€ d'éco-part. = 987,00 €

**KGN39VLEB**

**056132**

OR03351459

H. 203 x L. 60 x P. 66 cm

Capacité 368 L

**Énergie E**

Classe climatique SN/T

Conso. 238 kW/h

Niveau sonore 39 dB

Autonomie 12 h

Pouvoir congélation 10 Kg/24h

368L (279+89), technologie multi-airflow, vitafresh : conserve le croquant des aliments.



**LIEBHERR**

**969€**

+ 18€ d'éco-part. = 987,00 €

**CND 5223-20**

**056052**

OR03326886

H. 185,50 x L. 59,70 x P. 67,50 cm

Capacité 330 L

**Énergie D**

Classe climatique SN/T

Conso. 200 kW/h

Niveau sonore 35 dB

Autonomie 20 h

Pouvoir congélation 10 Kg/24h

330L (227+103), 4 clayettes verre, affichage digital tactile pour la température.



# Réfrigérateur Combiné



+ Classe D.

**SAMSUNG**

<b>979€</b> + 18€ d'éco-part. = 997,00 €
<b>RB34C704DSA</b>
<b>063547</b>
OR03793268
<b>H. 185,30 x L. 59,30 cm</b>
Capacité 344 L
<b>Énergie D</b>
Classe climatique SN/ST
Conso. 204 kW/h
Niveau sonore 35 dB
Autonomie 8 h
Pouvoir congélation 9 Kg/24h
344L (230+114), no frost intégral, technologie multi-flow, portes réversibles, compresseur digital inverter garanti 10 ans.



**Haier**

<b>999€</b> + 18€ d'éco-part. = 1017,00 €
<b>HTW5618DNMG</b>
<b>063621</b>
Sur commande OR03793966
<b>H. 185 x L. 59,50 x P. 66,50 cm</b>
Capacité 360 L
<b>Énergie D</b>
Classe climatique SN/T
Conso. 217 kW/h
Niveau sonore 35 dB
Autonomie 13 h
Pouvoir congélation 10 Kg/24h
360L (235 + 125), fonction super réfrigération, éclairage LED.



**BOSCH**  
Des technologies pour la vie

<b>1059€</b> + 23€ d'éco-part. = 1082,00 €
<b>KGV58VLEAS</b>
<b>048207</b>
OR02485281
<b>H. 191 x L. 70 x P. 77 cm</b>
Capacité 500 L
<b>Énergie E</b>
Classe climatique SN/T
Conso. 292 kW/h
Niveau sonore 40 dB
Autonomie 26 h
Pouvoir congélation 14 Kg/24h
500L (376+124), froid brassé, fonction super congélation, low frost.



**LIEBHERR**  
Genuine Design et Innovation

<b>1079€</b> + 18€ d'éco-part. = 1097,00 €
<b>CNSFD2003-20</b>
<b>056051</b>
OR03326887
<b>H. 201,50 x L. 59,70 x P. 67,50 cm</b>
Capacité 371 L
<b>Énergie D</b>
Classe climatique SN/T
Conso. 203 kW/h
Niveau sonore 36 dB
Autonomie 20 h
Pouvoir congélation 10 Kg/24h
371L (268+103), 5 clayettes verre, froid brassé powercooling freshair.



+ Hauteur 2 m.

**Haier**

<b>1099€</b> + 23€ d'éco-part. = 1122,00 €
<b>HDPW5620CNP</b>
<b>063623</b>
OR03793965
<b>H. 205 x L. 59,50 x P. 66,50 cm</b>
Capacité 406 L
<b>Énergie C</b>
Classe climatique SN/T
Conso. 176 kW/h
Niveau sonore 35 dB
Autonomie 13 h
Pouvoir congélation 10 Kg/24h
406L (289+117), fonction super congélation, compartiment myzonepro.



**LIEBHERR**  
Genuine Design et Innovation

<b>1199€</b> + 23€ d'éco-part. = 1222,00 €
<b>CNSDD5723</b>
<b>056062</b>
OR03330559
<b>H. 201,10 x L. 59,70 x P. 67,50 cm</b>
Capacité 371 L
<b>Énergie D</b>
Classe climatique SN/T
Conso. 202 kW/h
Niveau sonore 35 dB
Autonomie 20 h
Pouvoir congélation 10 Kg/24h
371L (268+103), 5 clayettes verre, powercooling freshair.



+ Garantie moteur 12 ans, 70 cm de large.

**Haier**

<b>1199€</b> + 23€ d'éco-part. = 1222,00 €
<b>A3FE743CP</b>
<b>045710</b>
OR02430857
<b>H. 190,60 x L. 70 x P. 67,50 cm</b>
Capacité 431 L
<b>Énergie E</b>
Classe climatique SN/T
Conso. 300 kW/h
Niveau sonore 38 dB
Autonomie 16 h
Pouvoir congélation 14 Kg/24h
431L (310+121), fonction super réfrigération, compresseur inverter.





## GAMME RÉTRO

Ajoutez de la couleur à votre cuisine !



Nouvelle couleur

Blanc

Différentes tailles et couleurs disponibles

amica-groupe.fr



+ Distributeur d'eau en façade.

**FAGOR**  
ELECTROMENAGER

**599€**

+ 18€ d'éco-part. = 617,00 €

**FAF8282D**

**062015**

OR03702832

H. 180 x L. 55,40 x P. 55,80 cm

Capacité 268 L

Énergie E

Classe climatique ST

Conso. 263 kW/h

Niveau sonore 39 dB

Autonomie 15 h

Pouvoir congélation 3 Kg/24h

268L (197+71), 3 clayettes verre, 3 tiroirs pour le congélateur, éclairage LED, porte non réversible.



**Brandt**

**949€**

+ 18€ d'éco-part. = 967,00 €

**BVC8661NA**

**063669**

OR03794032

H. 191 x L. 60,50 x P. 68,10 cm

Capacité 329 L

Énergie E

Classe climatique SN/T

Conso. 250 kW/h

Niveau sonore 39 dB

Autonomie 10 h

Pouvoir congélation 8 Kg/24h

329L (229+100), alarme sonore pour porte ouverte, bandeau de commandes électronique intérieure, fonction booster congélation, économique.

❶ Existe en rouge (BVC8661NR - 063670) à 949€ + 18€ d'éco-part.



+ Classe D.

**Whirlpool**  
SENSING THE DIFFERENCE

**1049€**

+ 18€ d'éco-part. = 1067,00 €

**W7X83TKS**

**063537**

OR03790564

H. 191,20 x L. 59,60 x P. 67,80 cm

Capacité 335 L

Énergie D

Classe climatique SN/T

Conso. 201 kW/h

Niveau sonore 34 dB

Autonomie 12 h

Pouvoir congélation 11 Kg/24h

335L (231+104), technologie 6ème sens, éclairage intérieur led, freshbox+ avec slider.



+ Existe dans différents coloris.

**smeg**  
design & technologie

**1299€**

+ 18€ d'éco-part. = 1317,00 €

**FAB28RBL5**

**049479**

Sur commande  
OR02560398

H. 153 x L. 60,10 x P. 72,80 cm

Capacité 270 L

Énergie D

Classe climatique SN/T

Conso. 139 kW/h

Niveau sonore 35 dB

Air brassé, alarme porte ouverte, contrôle électronique de la température.



+ Existe dans différents coloris.

**smeg**  
design & technologie

**1999€**

+ 23€ d'éco-part. = 2022,00 €

**FAB32RCR5**

**048399**

Sur commande  
OR02491815

H. 196,80 x L. 60,10 x P. 72,80 cm

Capacité 331 L

Énergie D

Classe climatique SN/N/ST/T

Conso. 178 kW/h

Niveau sonore 37 dB

Autonomie 40 h

Pouvoir congélation 6 Kg/24h

331 L (234 + 97), éclairage LED, régulation électronique de la température, alarme sonore de la température, froid ventilé congélateur.



**MADE IN BRITAIN**

**SAVOIR-FAIRE BRITANNIQUE DEPUIS 1830**  
Tous nos pianos de cuisson sont fabriqués en Angleterre, à Royal Leamington Spa

Falcon propose une collection de réfrigérateurs pose-libre ; une gamme de froid qui offre une technologie de pointe pour conserver vos aliments dans les meilleures conditions.

## LE MULTI-PORTES : SXS 21



FSXS21SS/C  
Code ORCAB 051419

- 1 moteur
- Classe F et \*\*\*\*
- Entièrement NO FROST
- Zones de Congélation contrôlées de façon indépendante et pouvant être réglées en mode Réfrigérateur
- Eclairage LED
- Fonction Boisson rapide
- Finitions : Chrome
- PPI 2869€ + 16€ d'écotaxe



Des ions négatifs pour neutraliser les odeurs et particules de poussière

**RANGEfresh**  
preserver

Technologie unique pour retirer l'éthylène du réfrigérateur

**even**  
circ

Minimise le transfert de chaleur pour conserver la fraîcheur des aliments

FALCON est une marque du Groupe AGA Rangemaster Ltd

## Multiportes



**Amica**  
*(by haring)*

**1349€**

+ 23€ d'éco-part. = 1372,00 €

**AFN951DXN**

**056390**

Sur commande

OR03390676

H. 183 x L. 83,60 x P. 70,60 cm

Capacité 506 L

**Énergie E**

Classe climatique 5N/T

Conso. 304 kW/h

Niveau sonore 41 dB

Autonomie 11 h

Pouvoir congélation 10 Kg/24h

506L (323+183), dégivrage automatique, distributeur d'eau en façade.



+ Fabrique de glace automatique.

**SAMSUNG**

**1599€**

+ 23€ d'éco-part. = 1622,00 €

**RF48A400EB4**

**063559**

OR03793426

H. 179,30 x L. 83,30 x P. 74 cm

Capacité 488 L

**Énergie E**

Classe climatique 5N/T

Conso. 298 kW/h

Niveau sonore 41 dB

Autonomie 12 h

Pouvoir congélation 12 Kg/24h

488L (329+159), froid ventilé plus, encombrement réduit : 74 cm de largeur, fabrique de glace automatique + stockage de glaçons, compresseur digital inverter.



+ Fabrique de glace automatique, réservoir d'eau.

**SAMSUNG**

**1699€**

+ 23€ d'éco-part. = 1722,00 €

**RF48A401EB4**

**063560**

OR03793271

H. 179,30 x L. 83,30 x P. 74 cm

Capacité 488 L

**Énergie E**

Classe climatique 5N/T

Conso. 298 kW/h

Niveau sonore 41 dB

Autonomie 12 h

Pouvoir congélation 12 Kg/24h

488L (329+159), fabrique de glace automatique + stockage de glaçons, compresseur digital inverter, distributeur d'eau.



**Haier**

**1799€**

+ 23€ d'éco-part. = 1822,00 €

**HTF-520IP7**

**052279**

Sur commande

OR02801664

H. 190 x L. 90,80 x P. 64,80 cm

Capacité 525 L

**Énergie F**

Classe climatique 5N/ST

Conso. 360 kW/h

Niveau sonore 37 dB

Autonomie 12 h

Pouvoir congélation 12 Kg/24h

525L (351+174), commandes électroniques, distributeur d'eau en façade, fonction super réfrigération, poignées intégrées, compresseur inverter garanti 12 ans.

## Multiportes



**LG**

**2249€**

+ 23€ d'éco-part. = 2272,00 €

**GSJV80MBLF**

**061936**

OR03694713

H. 179 x L. 91,20 x P. 73,80 cm

Capacité 635 L

**Énergie F**

Classe climatique T

Conso. 437 kW/h

Niveau sonore 36 dB

Autonomie 2 h

Pouvoir congélation 12 Kg/24h

635L (416 + 219), distributeur d'eau, glaçons et glace pilée, poignées intégrées chromées, fresh balancer, compresseur linéaire garanti 10 ans, système door in door.



**SAMSUNG**

**2399€**

+ 23€ d'éco-part. = 2422,00 €

**RH69B8921S9**

**056178**

Sur commande

OR03360967

H. 178 x L. 91,20 x P. 71,60 cm

Capacité 645 L

**Énergie E**

Classe climatique SN/T

Conso. 350 kW/h

Niveau sonore 36 dB

Autonomie 5 h

Pouvoir congélation 15 Kg/24h

645L (403+242), double fabrication de glace automatique, compresseur digital inverter.

+ Nouvel espace boisson.



**Haier**

**2499€**

+ 16€ d'éco-part. = 2515,00 €

**HB26FSSAAA**

**045285**

OR02424060

H. 190 x L. 100,50 x P. 76 cm

Capacité 685 L

**Énergie E**

Classe climatique SN/ST

Conso. 435 kW/h

Niveau sonore 40 dB

Autonomie 14 h

Pouvoir congélation 14 Kg/24h

685L (456+229), total no frost, fonction super congélation et super réfrigération.

📍 Jusqu'à épuisement du stock.



**SAMSUNG**

**2549€**

+ 13€ d'éco-part. = 2562,00 €

**RF23R62E3SR**

**047462**

OR02459756

H. 177,40 x L. 90,80 x P. 77,40 cm

Capacité 539 L

**Énergie F**

Classe climatique SN/T

Conso. 414 kW/h

Niveau sonore 42 dB

Autonomie 12 h

Pouvoir congélation 6 Kg/24h

539L (416+123), régulation électronique, fonction congélation rapide, compresseur digital inverter.



**SAMSUNG**

**2699€**

+ 23€ d'éco-part. = 2722,00 €

**RF59C701ES9**

**063548**

OR03793273

H. 177,90 x L. 91,20 x P. 72,30 cm

Capacité 649 L

**Énergie E**

Classe climatique SN/T

Conso. 362 kW/h

Niveau sonore 36 dB

Autonomie 9 h

Pouvoir congélation 12 Kg/24h

649L (390+259), régulation électronique, distributeur d'eau, de glace pilée et de glaçons, fonction congélation rapide, technologie twin cooling, compresseur digital inverter.

📍 Existe en noir carbone (RF59C701EB1 - 063549) à 2799€ + 23€ d'éco-part.



**LG**

**2699€**

+ 23€ d'éco-part. = 2722,00 €

**GSXV90PZAE**

**052644**

OR02953558

H. 179 x L. 91,30 x P. 73,50 cm

Capacité 635 L

**Énergie E**

Classe climatique T

Conso. 348 kW/h

Niveau sonore 36 dB

Autonomie 2 h

Pouvoir congélation 12 Kg/24h

635L (416+219).

+ Door in Door : Toquez deux fois sur sa porte en verre et l'intérieur s'éclaire.



**Falcon**

**2869€**

+ 16€ d'éco-part. = 2885,00 €

**FDXD21SS/C**

**063763**

Sur commande

OR03796286

H. 185 x L. 91 x P. 75 cm

Capacité 608 L

**Énergie F**

Classe climatique SN/T

Conso. 473 kW/h

Niveau sonore 43 dB

Autonomie 12 h

Pouvoir congélation 17 Kg/24h

608L (398+210), commandes électroniques, double tiroirs congélateurs incluant un panier dissimulé, fonction super congélation et super réfrigération, fonction super freeze et vacances, alarme porte ouverte.



**Whirlpool**

**2999€**

+ 23€ d'éco-part. = 3022,00 €

**WQ9IM01L**

**063538**

Sur commande

OR03790565

H. 187,60 x L. 90,80 x P. 71,60 cm

Capacité 592 L

**Énergie F**

Classe climatique SN/T

Conso. 435 kW/h

Niveau sonore 41 dB

Autonomie 12 h

Pouvoir congélation 8 Kg/24h

592L (355+237), triple no frost, 6<sup>ème</sup> sens precision control, aménagement de l'espace premium.

# Réfrigérateur Multiportes

# Américain



**LG**

**2999€**

+ 23€ d'éco-part. = 3022,00 €

**GSXV90MCAE**

**052685**

Sur commande

OR02953563

H. 179 x L. 91,30 x P. 73,50 cm

Capacité 635 L

**Énergie E**

Classe climatique T

Conso. 348 kW/h

Niveau sonore 36 dB

Autonomie 2 h

Pouvoir congélation 12 Kg/24h

635L (416+219), distributeur d'eau, glaçons et glace pilée, compresseur linéaire garanti 10 ans, smart diagnosis, système Door in Door et instaview (porte qui devient transparente lorsqu'on toque 2 fois à sa surface).



**Electrolux**

**3079€**

+ 23€ d'éco-part. = 3102,00 €

**LLI9VF54X0**

**049215**

Sur commande

OR02512511

H. 178,20 x L. 91,30 cm

Capacité 541 L

**Énergie F**

Classe climatique SN/N/ST/T

Conso. 414 kW/h

Niveau sonore 42 dB

Autonomie 14 h

Pouvoir congélation 10 Kg/24h

541L (363+178), régulation électronique, froid total no frost.

Un nouvel espace boisson intégré au food.



**SAMSUNG**

**3199€**

+ 23€ d'éco-part. = 3222,00 €

**RF65A967ESR**

**063550**

OR03793274

H. 182,20 x L. 91,20 x P. 72,30 cm

Capacité 647 L

**Énergie E**

Classe climatique SN/T

Conso. 368 kW/h

Niveau sonore 37 dB

Autonomie 8 h

Pouvoir congélation 12 Kg/24h

647L (397+250), zone convertible (réfrigérateur ou congélateur), éclairage LED, un nouvel espace boisson intégré au food showcase, distributeur d'eau fraîche, compresseur digital inverter.



**Haier**

**1399€**

+ 23€ d'éco-part. = 1422,00 €

**HSR3918FIGP**

**056238**

OR03375630

H. 177,50 x L. 90,80 x P. 65,90 cm

Capacité 515 L

**Énergie F**

Classe climatique SN/T

Conso. 393 kW/h

Niveau sonore 40 dB

Autonomie 5 h

Pouvoir congélation 10 Kg/24h

515L (337+178), dégivrage automatique, compresseur inverter, fonction holiday.



**SAMSUNG**

**1559€**

+ 23€ d'éco-part. = 1582,00 €

**RS6JA88W0S9**

**061766**

OR03616901

H. 178 x L. 91,20 x P. 71,60 cm

Capacité 634 L

**Énergie F**

Classe climatique SN/T

Conso. 395 kW/h

Niveau sonore 36 dB

Autonomie 5 h

Pouvoir congélation 15 Kg/24h

634L (409 + 225), total froid no frost, régulation électronique, distributeur eau, glace pilée et glaçons, moteur digital inverter garanti 10 ans.



**Haier**

**1599€**

+ 23€ d'éco-part. = 1622,00 €

**HSW59F18E1MM**

**063612**

OR03793962

H. 177,50 x L. 90,50 x P. 72,60 cm

Capacité 601 L

**Énergie E**

Classe climatique SN/ST

Conso. 334 kW/h

Niveau sonore 36 dB

Autonomie 5 h

Pouvoir congélation 12 Kg/24h

601L (391+210), distributeur d'eau, glaçons et glaces pilées, tableau de bord électronique, éclairage LED, connectivité.



**SAMSUNG**

**1849€**

+ 23€ d'éco-part. = 1872,00 €

**RS68A8840S9**

**051737**

OR02700537

H. 178 x L. 91,20 x P. 71,60 cm

Capacité 634 L

**Énergie F**

Classe climatique SN/T

Conso. 465 kW/h

Niveau sonore 36 dB

Autonomie 7 h

Pouvoir congélation 5 Kg/24h

634L (409+225), technologie twin cooling, technologie spacemax, distributeur d'eau, glace pilée et glaçons, alarme sonore porte ouverte, zone convertible.



**SAMSUNG**

**1999€**

+ 23€ d'éco-part. = 2022,00 €

**RS68A8840B1**

**051080**

OR02628339

H. 178 x L. 91,20 x P. 71,60 cm

Capacité 634 L

**Énergie F**

Classe climatique SN/T

Conso. 395 kW/h

Niveau sonore 36 dB

Autonomie 15 h

Pouvoir congélation 5 Kg/24h

634L (409+225), distributeur d'eau, glace pilée et glaçons (arrivée d'eau), fonction congélation rapide et vacances.

# CUBE 90 SERIES 7

Conservez les aliments dans leur forme la plus pure



## LA COMBINAISON PARFAITE ENTRE INNOVATION ET DESIGN

Les **technologies révolutionnaires Fresher Techs®** équipent ce réfrigérateur élégant pour vous assurer **la meilleure conservation des aliments possible**.

Le réfrigérateur multi-portes **Cube 90 Series 7** possède une **colonne d'éclairage unique, et un écran tactile intégré** pour un confort d'utilisation au quotidien.

Votre réfrigérateur intègre un traitement antibactérien exclusif et innovant : **ABT Pro** qui permet **d'éliminer jusqu'à 99,99 %\* des bactéries et des odeurs** dans votre réfrigérateur et votre congélateur.

Et avec la technologie **Absolute Ice**, vous obtenez des glaçons jusqu'à 10 fois plus purs pour tous vos cocktails et boissons\*\*.

**La machine à glaçons** dispose de son propre système de refroidissement, séparé du réfrigérateur et du congélateur, ce qui évite toute contamination croisée.

\* Testé par un laboratoire tiers. Découvrez plus sur [haier.com](http://haier.com)

\*\* Résultats des tests effectués par un laboratoire indépendant qui compare le Cube 90 Series 7 Haier équipé d'Absolute ice et un second produit Haier équipé d'un système de fabrication de glaçons standard. Découvrez plus sur [haier.com](http://haier.com)

# Haier

# Congélateur armoire



## Bien choisir !

Les appareils à **froid statique** fonctionnent de façon simple grâce à un évaporateur. L'air circule librement à l'intérieur : l'air chaud monte et l'air froid descend car il est plus lourd. Une fois l'air chaud remonté dans le haut du frigo, celui-ci est refroidi par un évaporateur ce qui l'alourdit et le fait redescendre. Pensez au dégivrage, cette opération s'effectue 2 fois par an. En effet, lorsque du givre se dépose sur ses parois, qu'il est sale, ou qu'il dégage des odeurs désagréables, il est temps de dégivrer votre congélateur et de le nettoyer. Dégivrer son congélateur réduit également sa consommation électrique.

Les appareils **NoFrost** offrent une prestation de froid de qualité professionnelle. Les produits sont congelés par la ventilation froide et l'hygrométrie est évacuée. L'espace de congélation reste ainsi sans givre et les aliments n'en sont plus recouverts. Grâce au confort NoFrost, le dégivrage du congélateur n'est plus nécessaire.

### Froid statique

<b>FAURE</b>	<b>Brandt</b>	<b>BOSCH</b> Des technologies pour la vie	<b>BOSCH</b> Des technologies pour la vie
<b>649€</b> <small>+ 18€ d'éco-part. = 667,00 €</small>	<b>659€</b> <small>+ 18€ d'éco-part. = 677,00 €</small>	<b>769€</b> <small>+ 18€ d'éco-part. = 787,00 €</small>	<b>819€</b> <small>+ 18€ d'éco-part. = 837,00 €</small>
<b>FUAN19FW</b>	<b>BFU4251SW</b>	<b>GSV29VWEV</b>	<b>GSV33VWEV</b>
<b>053071</b>	<b>055996</b>	<b>044659</b>	<b>044660</b>
OR02969328	OR03318483	OR02155189	OR02155190
<b>H. 125 x L. 54,50 x P. 63 cm</b>	<b>H. 142,60 x L. 54,40 x P. 57,10 cm</b>	<b>H. 161 x L. 60 x P. 65 cm</b>	<b>H. 176 x L. 60 x P. 65 cm</b>
Capacité 187 L	Capacité 168 L	Capacité 206 L	Capacité 231 L
<b>Énergie F</b>	<b>Énergie F</b>	<b>Énergie E</b>	<b>Énergie E</b>
Autonomie 10 h	Autonomie 18 h	Autonomie 11 h	Autonomie 11 h
Pouvoir congélation 13,30 Kg/24h	Pouvoir congélation 9 Kg/24h	Pouvoir congélation 15 Kg/24h	Pouvoir congélation 16 Kg/24h
Conso. 246 kW/h	Conso. 238 kW/h	Conso. 203 kW/h	Conso. 210 kW/h
Nbre tiroirs abattants 4/1	Nbre tiroirs abattants 5	Nbre tiroirs abattants 5/1	Nbre tiroirs abattants 5/2
Niveau sonore 39 dB	Niveau sonore 40 dB	Niveau sonore 42 dB	Niveau sonore 42 dB
Classe climatique SN/N/ST/T	Classe climatique ST	Classe climatique SN/T	Classe climatique SN/T

ⓘ Jusqu'à épuisement du stock.

### Froid no frost

<b>BOSCH</b> Des technologies pour la vie	<b>FAURE</b>	<b>INDESIT</b>	<b>INDESIT</b>
<b>859€</b> <small>+ 18€ d'éco-part. = 877,00 €</small>	<b>879€</b> <small>+ 18€ d'éco-part. = 897,00 €</small>	<b>589€</b> <small>+ 16€ d'éco-part. = 605,00 €</small>	<b>709€</b> <small>+ 18€ d'éco-part. = 727,00 €</small>
<b>GSV36VWEV</b>	<b>FUAN28FW</b>	<b>UI4F1TW</b>	<b>UI6 F1T W1</b>
<b>044661</b>	<b>053163</b> <small>Sur commande</small>	<b>045292</b>	<b>050861</b>
OR02155191	OR02986881	OR02424051	OR02608467
<b>H. 186 x L. 60 x P. 65 cm</b>	<b>H. 186 x L. 59,50 x P. 63,50 cm</b>	<b>H. 142 x L. 59,50 x P. 64,50 cm</b>	<b>H. 167 x L. 59,50 x P. 64,50 cm</b>
Capacité 249 L	Capacité 276 L	Capacité 179 L	Capacité 222 L
<b>Énergie E</b>	<b>Énergie F</b>	<b>Énergie F</b>	<b>Énergie F</b>
Autonomie 11 h	Autonomie 12 h	Autonomie 10 h	Autonomie 10 h
Pouvoir congélation 17 Kg/24h	Pouvoir congélation 16,50 Kg/24h	Pouvoir congélation 23 Kg/24h	Pouvoir congélation 20 Kg/24h
Conso. 216 kW/h	Conso. 281 kW/h	Conso. 267 kW/h	Conso. 287 kW/h
Nbre tiroirs abattants 5/2	Nbre tiroirs abattants 5/2	Nbre tiroirs abattants 4/1	Nbre tiroirs abattants 4/2
Niveau sonore 42 dB	Niveau sonore 40 dB	Niveau sonore 41 dB	Niveau sonore 41 dB
Classe climatique SN/T	Classe climatique SN/N/ST/T	Classe climatique SN/N/ST/T	Classe climatique SN/N/ST/T



+

1m87.



**709€**

+ 16€ d'éco-part. = 725,00 €

**UI8 F1C W  
047950**

OR02505736

**H. 187,50 x L. 59,50 x P. 63 cm**

Capacité 263 L

**Énergie F**

Autonomie 24 h

Pouvoir congélation 26 Kg/24h

Conso. 314 kW/h

Nbre tiroirs abattants 5/2

Niveau sonore 41 dB

Classe climatique SN/T



**829€**

+ 18€ d'éco-part. = 847,00 €

**H2F-320WF  
056061**

OR03326878

**H. 167,10 x L. 60 x P. 64 cm**

Capacité 226 L

**Énergie F**

Autonomie 7 h

Pouvoir congélation 14,50 Kg/24h

Conso. 287 kW/h

Nbre tiroirs abattants 4/2

Niveau sonore 40 dB

Classe climatique SN/ST

Poignée à dépression



**929€**

+ 18€ d'éco-part. = 947,00 €

**UW6F2YWBIF  
036424**

OR00260943

**H. 167 x L. 59,50 x P. 64,50 cm**

Capacité 222 L

**Énergie E**

Autonomie 24 h

Pouvoir congélation 26 Kg/24h

Conso. 225 kW/h

Nbre tiroirs abattants 4/2

Niveau sonore 41 dB

Classe climatique SN/T



**939€**

+ 18€ d'éco-part. = 957,00 €

**GSN29UWEW  
056017**

OR03318806

**H. 161 x L. 60 x P. 65 cm**

Capacité 200 L

**Énergie E**

Autonomie 9 h

Pouvoir congélation 16 Kg/24h

Conso. 221 kW/h

Nbre tiroirs abattants 5

Niveau sonore 39 dB

Classe climatique SN/T

❗ Existe en silver (H2F-320SF - 051610)  
à 799€ + 18€ d'éco-part



**989€**

+ 16€ d'éco-part. = 1005,00 €

**UW8F2YWBIF2  
049601**

OR02602410

**H. 187,50 x L. 59,50 x P. 63 cm**

Capacité 263 L

**Énergie E**

Autonomie 11 h

Pouvoir congélation 26 Kg/24h

Conso. 242 kW/h

Nbre tiroirs abattants 5/2

Niveau sonore 41 dB

Classe climatique SN/T



**999€**

+ 18€ d'éco-part. = 1017,00 €

**FNF4605-20  
056053**

OR03326879

Capacité 200 L

**Énergie F**

Autonomie 16 h

Pouvoir congélation 16 Kg/24h

Conso. 275 kW/h

Nbre tiroirs abattants 5/0

Niveau sonore 38 dB

Classe climatique SN/T



**1079€**

+ 18€ d'éco-part. = 1097,00 €

**FNF5006-20  
056054**

OR03326880

Capacité 239 L

**Énergie F**

Autonomie 17 h

Pouvoir congélation 17 Kg/24h

Conso. 292 kW/h

Nbre tiroirs abattants 6

Niveau sonore 38 dB

Classe climatique SN/T



**1129€**

+ 18€ d'éco-part. = 1147,00 €

**FNF5207-20  
056055**

OR03326881

Capacité 278 L

**Énergie F**

Autonomie 12 h

Pouvoir congélation 18 Kg/24h

Conso. 309 kW/h

Nbre tiroirs abattants 7/0

Niveau sonore 38 dB

Classe climatique SN/T



# Congélateur

## Table top froid statique

<b>CANDY</b>	<b>Electrolux</b>
<b>229€</b> <small>+ 10€ d'éco-part. = 239,00 €</small>	<b>549€</b> <small>+ 10€ d'éco-part. = 559,00 €</small>
<b>CFU 050 EN</b>	<b>LYB1AF8WO</b>
<b>056058</b>	<b>053162</b> <small>Sur commande</small>
OR03326882	OR02986882
<b>H. 51 x L. 44 x P. 47 cm</b>	<b>H. 84,50 x L. 56 x P. 57,50 cm</b>
Capacité 33 L	Capacité 81 L
<b>Énergie F</b>	<b>Énergie F</b>
Autonomie 7 h	Autonomie 24 h
Type de froid Statique	Pouvoir congélation 10 Kg/24h
Pouvoir congélation 2,40 Kg/24h	Conso. 179 kW/h
Conso. 185 kW/h	Nbre tiroirs abattants 3/0
Niveau sonore 40 dB	Niveau sonore 38 dB
Classe climatique N/ST	Classe climatique SN/N/ST/T
<b>❗ Existe en 91L (CCTU5542WH - 036407) à 319€ + 10€ d'éco-part.</b>	

## Table top froid smart frost

<b>LIEBHERR</b> <small>Qualité, Design et Innovation</small>	<b>LIEBHERR</b> <small>Qualité, Design et Innovation</small>
<b>529€</b> <small>+ 10€ d'éco-part. = 539,00 €</small>	<b>749€</b> <small>+ 18€ d'éco-part. = 767,00 €</small>
<b>GP123-21</b>	<b>GP2433-21</b>
<b>043021</b> <small>Sur commande</small>	<b>024493</b>
OR01080241	OR00000562
<b>H. 85,10 x L. 55,30 x P. 62,40 cm</b>	<b>H. 144,70 x L. 60 x P. 63,20 cm</b>
Capacité 98 L	Capacité 192 L
<b>Énergie E</b>	<b>Énergie F</b>
Autonomie 26 h	Autonomie 19 h
Type de froid Smart Frost / Low Frost	Pouvoir congélation 10 Kg/24h
Pouvoir congélation 11 Kg/24h	Conso. 249 kW/h
Conso. 149 kW/h	Nbre tiroirs abattants 6/0
Nbre tiroirs abattants 3/0	Niveau sonore 39 dB
Niveau sonore 40 dB	Classe climatique SN/T
Classe climatique SN/T	Poignée à dépression
	<b>❗ Jusqu'à épuisement du stock.</b>

# Congélateur coffre

<b>Frigelux</b>	<b>CANDY</b>	<b>Whirlpool</b> <small>SENSING THE DIFFERENCE</small>	<b>Haier</b>
<b>209€</b> <small>+ 10€ d'éco-part. = 219,00 €</small>	<b>329€</b> <small>+ 8€ d'éco-part. = 337,00 €</small>	<b>429€</b> <small>+ 10€ d'éco-part. = 439,00 €</small>	<b>529€</b> <small>+ 18€ d'éco-part. = 547,00 €</small>
<b>CC0101BF</b>	<b>CCH 200</b>	<b>WHM2110</b>	<b>HCE319F</b>
<b>061868</b>	<b>051734</b>	<b>018467</b>	<b>048620</b>
OR03687875	OR02700530	OR00000580	OR02511349
<b>H. 83,50 x L. 54,50 x P. 47,60 cm</b>	<b>H. 84,50 x L. 82 x P. 55,50 cm</b>	<b>H. 86,50 x L. 80,60 x P. 64,20 cm</b>	<b>H. 84,50 x L. 110 x P. 74,50 cm</b>
Capacité 99 L	Capacité 194 L	Capacité 204 L	Capacité 310 L
<b>Énergie F</b>	<b>Énergie F</b>	<b>Énergie F</b>	<b>Énergie F</b>
Autonomie 17 h	Autonomie 15 h	Autonomie 36 h	Autonomie 32 h
Pouvoir congélation 4,50 Kg/24h	Pouvoir congélation 9 Kg/24h	Pouvoir congélation 15 Kg/24h	Pouvoir congélation 21 Kg/24h
Conso. 210 kW/h	Conso. 248 kW/h	Conso. 252 kW/h	Conso. 293 kW/h
Nbre paniers 1	Nbre paniers 1	Nbre paniers 1	Nbre paniers 2
Niveau sonore 41 dB	Niveau sonore 39 dB	Niveau sonore 42 dB	Niveau sonore 40 dB
Classe climatique N/ST	Classe climatique SN/T	Classe climatique SN/T	Classe climatique SN/T
		Avec serrure	Avec serrure

<b>Haier</b>	<b>Brandt</b>	<b>Whirlpool</b> <small>SENSING THE DIFFERENCE</small>	<b>Whirlpool</b> <small>SENSING THE DIFFERENCE</small>
<b>659€</b> <small>+ 18€ d'éco-part. = 677,00 €</small>	<b>699€</b> <small>+ 18€ d'éco-part. = 717,00 €</small>	<b>709€</b> <small>+ 18€ d'éco-part. = 727,00 €</small>	<b>789€</b> <small>+ 18€ d'éco-part. = 807,00 €</small>
<b>HCE519F</b>	<b>BFK381YSW</b>	<b>WHM311122</b>	<b>WHM46112</b>
<b>048622</b>	<b>051384</b>	<b>049280</b>	<b>049139</b>
OR02511351	OR02659235	OR02514910	OR02512084
<b>H. 84,50 x L. 165 x P. 74,50 cm</b>	<b>H. 85 x L. 130 x P. 70,50 cm</b>	<b>H. 91,60 x L. 118 x P. 69,80 cm</b>	<b>H. 91,60 x L. 140,50 x P. 69,80 cm</b>
Capacité 519 L	Capacité 371 L	Capacité 315 L	Capacité 432 L
<b>Énergie F</b>	<b>Énergie F</b>	<b>Énergie E</b>	<b>Énergie F</b>
Autonomie 35 h	Autonomie 36 h	Autonomie 38 h	Autonomie 35 h
Pouvoir congélation 32 Kg/24h	Pouvoir congélation 18 Kg/24h	Pouvoir congélation 15 Kg/24h	Pouvoir congélation 21 Kg/24h
Conso. 385 kW/h	Conso. 318 kW/h	Conso. 237 kW/h	Conso. 340 kW/h
Nbre paniers 2	Nbre paniers 1	Nbre paniers 2	Nbre paniers 4
Niveau sonore 41 dB	Niveau sonore 41 dB	Niveau sonore 42 dB	Niveau sonore 42 dB
Classe climatique SN/T	Classe climatique SN/T	Classe climatique SN/T	Classe climatique SN/T
Avec serrure	Avec serrure	Avec serrure	Avec serrure
	<b>❗ Jusqu'à épuisement du stock.</b>		

## Le saviez-vous ?

### Du matériel semi-professionnel pour vous !

Ce matériel est conçu pour durer et apporter une réponse aux petites structures : bureaux, cuisine du personnel, salon de thé, salons de beauté, SPA, campings, cabinets médicaux, cafés...

Ces produits ont de nombreux points communs : une utilisation simple et intuitive, des programmes spéciaux, mais surtout sur la rapidité, le rendement et la robustesse qu'ils s'entendent le mieux. Les appareils électroménagers permettent en effet d'enchaîner jusqu'à 5 cycles par jour pendant 20 ans !

Depuis le 1<sup>er</sup> janvier 2010, il est strictement interdit de détourner l'usage d'un appareil ménager pour une utilisation professionnelle. En respectant la nouvelle Directive Machine (2006/42/CE) qui définit une série de prescriptions de sécurité pour les appareils ménagers, les produits de ces pages semi-pro vous permettent de faire face aux risques potentiels liés à l'utilisation de ce type de machines dans un cadre professionnel, afin d'assurer la sécurité du personnel utilisateur.

Ces produits sont développés pour répondre à des besoins professionnels et sont certifiés conformes à la Directive Machine.

## Matériel semi-pro Lave-linge



10 programmes dont couette et peluche, programmation électronique 6<sup>ème</sup> sens, zen technology, full aquastop, verrouillage de sécurité, volume tambour 64L.

**Whirlpool**  
SINCE 1911

**1699€**

+ 10€ d'éco-part. = 1709,00 €

**H. 84,50 x L. 59,90 x P. 64,30 cm**

<b>AWH912S/PRO</b>	<b>063596</b>	OR03793684
Capacité <b>9 Kg</b>	Énergie <b>B</b>	Essorage <b>1200 tr/mn</b>
Cons. eau/cycle <b>46</b>	Conso./100 cycles <b>57 kW/h</b>	Essorage <b>71 dB</b>

## Sèche-linge



Pompe à chaleur, 18 programmes dont jeans, sport et duvet, 8 options dont repassage et freshcare+, bandeau de commandes à affichage digital, volume tambour 120L.

**Whirlpool**  
SINCE 1911

**1299€**

+ 10€ d'éco-part. = 1309,00 €

**H. 84,90 x L. 59,50 x P. 65,60 cm**

<b>AWZ9HPS/PRO</b>	<b>047165</b>	OR02459645
Capacité <b>9 Kg</b>	Conso. <b>207 kW/h</b>	Séchage <b>64 dB</b>



26 programmes, système de vidange par pompe, 4 amortisseurs, temps restant, tambour 60L et cuve inox.

**ASKO**  
Swedish quality since 1950

**2599€**

+ 8€ d'éco-part. = 2607,00 €

**H. 85 x L. 59,50 x P. 59,10 cm**

<b>WMC6742PT</b>	<b>056063</b> Sur commande	OR03330560
Capacité <b>7 Kg</b>	Énergie <b>C</b>	Essorage <b>B</b>
Cons. eau/cycle <b>41</b>	Conso./100 cycles <b>59 kW/h</b>	Essorage <b>1400 tr/mn</b>



Départ différé 24h et temps restant, branchement triphasé commutable monphasé, 2 arrivées d'eau : eau chaude + eau froide, système de monnayeur en option.

**Miele**

**4249€**

+ 8€ d'éco-part. = 4257,00 €

**H. 85 x L. 59,60 x P. 71,40 cm**

<b>PWM 507 [EL DP]</b>	<b>046019</b> Sur commande	OR02434522
Capacité <b>7 Kg</b>	Énergie <b>A</b>	Essorage <b>A</b>
Cons. eau/cycle <b>40</b>	Conso./100 cycles <b>123 kW/h</b>	Essorage <b>1600 tr/mn</b>



17 programmes dont rafraîchissement et séchage humide, programmation mécanique, filtre à peluche sur le top, volume tambour 198L.

**Whirlpool**  
SINCE 1911

**1399€**

+ 8,03€ d'éco-part. = 1407,03 €

**H. 111,80 x L. 73,70 x P. 71,70 cm**

<b>3LWED4830FW</b>	<b>043810</b> Sur commande	OR01483499
Capacité <b>15 Kg</b>	Énergie <b>D</b>	Conso. <b>600 kW/h</b>
		Séchage <b>70 dB</b>



Condensation pompe à chaleur, 17 programmes dont prêt à repasser et extra sec, option normal et basse température, séchage en continu Butterfly, temps restant, volume tambour 117L.

**ASKO**  
Swedish quality since 1950

**1999€**

+ 10€ d'éco-part. = 2009,00 €

**H. 85 x L. 59,50 x P. 65,40 cm**

<b>TDC1772C.T</b>	<b>056064</b> Sur commande	OR03330561
Capacité <b>7 Kg</b>	Énergie <b>B</b>	Classe cond. <b>A</b>
Conso. <b>504,20 kW/h</b>		Séchage <b>65 dB</b>



12 programmes standards dont défroissage, 10 programmes spéciaux pour professionnels, séchage par rotation alternée, mesure électronique de l'humidité du linge, départ différé 24h et temps restant, volume tambour 130L.

**Miele**

**3729€**

+ 8,03€ d'éco-part. = 3737,03 €

**H. 85 x L. 59,60 x P. 71,70 cm**

<b>PDR508EL</b>	<b>056290</b> Sur commande	OR03386254
Capacité <b>8 Kg</b>	Énergie <b>C</b>	Conso. <b>609 kW/h</b>
		Séchage <b>66 dB</b>

## Matériel semi pro

### Centrale vapeur



**949€**

+ 0,30€ d'éco-part. = 949,30 €

Centrale vapeur électrique, isolation thermique, chaudière en acier inox, 5L, contrôle automatique de la pression, indicateur de niveau avec alerte pour manque d'eau, 2,8 bars, 5 à 6h d'autonomie, température de 5 à 80°, niveau sonore : <70 dB, chariot à roulettes (ADN045 en option).

**H. 52 x L. 26 x P. 38 cm**



**ADN 043**

**044751**  
Sur commande

OR02202996

### Trancheuse



Lame de 25 cm de diamètre, grande précision dans la découpe des aliments, châssis aluminium (de 1 à 13 mm), sécurité maximale en terme de fonctionnement, nettoyage et entretien, silencieuse.



**1049€**

+ 0,30€ d'éco-part. = 1049,30 €

**SLI25**

**047887**

OR02475232

### Machine à glace



Capacité de stockage de glace : 6kgs, technologie vaporisateur, dégivrage à gaz chaud, production : 25kgs/24h, glaçon en forme de cube.

**H. 59,30 x L. 35 x P. 47,50 cm**



**1549€**

+ 10€ d'éco-part. = 1559,00 €

**ADN108**

**056240**  
Sur commande

OR03375648

### Lave verres



Commandes mécaniques, 1 panier 350 x 350, porte double paroi, Acier Inox AISI304.

**H. 59,50 x L. 41,50 x P. 46,50 cm**



**1739€**

+ 8€ d'éco-part. = 1747,00 €

**EGM 3**

**042415**  
Sur commande

OR01018413

### Réfrigérateur



Éclairage intérieur LED, dégivrage automatique, commandes internes, poignée renforcée, 6 clayettes, pieds réglables, système d'évaporation de l'eau, idéal pour les kiosques, pubs et petits restaurants.

**H. 173 x L. 60 x P. 60 cm**



**1429€**

+ 15,60€ d'éco-part. = 1444,60 €

**ADN 350S**

**051200**  
Sur commande

OR02634743

Capacité  
**350 L**

Énergie  
**D**

### Armoire positive



Éclairage intérieur LED, commandes mécaniques, dégivrage automatique, thermomètre analogique, système automatique d'évaporation de l'eau, idéal pour kiosques, pubs et petits restaurants.

**H. 173 x L. 60 x P. 60 cm**



**1249€**

+ 15,60€ d'éco-part. = 1264,60 €

**ADN 203/1**

**047169**  
Sur commande

OR02459643

Capacité  
**320 L**

Énergie  
**D**

### Armoire positive



Éclairage intérieur LED, dégivrage automatique, commandes externes, 6 clayettes, verrouillage porte, pieds réglables, thermomètre analogique, système automatique d'évaporation de l'eau, idéal pour les kiosques, pubs et petits restaurants.

**H. 173 x L. 60 x P. 60 cm**



**1499€**

+ 15,60€ d'éco-part. = 1514,60 €

**ADN 203/1S**

**051201**  
Sur commande

OR02634742

Capacité  
**320 L**

Énergie  
**D**

### Cave à vin



Cave à vin de vieillissement Semi-pro, 105 bouteilles, porte vitrée anti-UV, 9 clayettes en chêne naturel.

**H. 173 x L. 60 x P. 60 cm**



**1299€**

+ 15,60€ d'éco-part. = 1314,60 €

**ADN 231 BK**

**042413**

OR01018412

Capacité  
**105**

## Micro-ondes



10 programmes, 5 niveaux de puissance, sans plateau tournant, éclairage intérieur, carrosserie et cavité Inox AISI305.  
**H. 31,10 x L. 51,10 x P. 36,40 cm**

**Whirlpool**  
GENERAL THE BETTERNESS

**449€**

+ 3€ d'éco-part. = 452,00 €

**PRO 25 IX**      **038673**      OR00633891

Capacité  
25 L

Puissance  
1000 W

Type  
Solo

## Four



Four électrique à poser à usage intensif, température de 50° à 270°, 2 moteurs, 4 niveaux de grill, commandes analogiques, porte abattante, acier inoxydable AISI 430 et fibres de céramique.  
**H. 57 x L. 58,50 x P. 65,50 cm**

**Whirlpool**  
GENERAL THE BETTERNESS

**1099€**

+ 0,30€ d'éco-part. = 1099,30 €

**AFOEM4**      **051199**      OR02634737  
Sur commande

Puissance  
3500 W

## Matériel semi pro Four à pizza



Four électrique à poser à usage intensif, idéal pour la restauration grâce à sa forme compacte, bandeau de commandes ergonomique, porte vitrée pour surveiller l'entretien des pizzas, Température maxi 450°C, capacité 4 pizzas.  
**H. 38 x L. 99 x P. 92 cm**

**Whirlpool**  
GENERAL THE BETTERNESS

**1599€**

+ 0,30€ d'éco-part. = 1599,30 €

**POM4/PZ**      **047877**      OR02475223  
Sur commande

**Nouveauté 2023 !**

**THE NEW  
W/AP  
ERA**

World of  
Advanced  
Products

## LAVE-LINGE À USAGE INTENSIF Silver line Whirlpool

### / Moteur à induction en transmission directe

L'intégralité de la puissance du moteur est transmise au tambour : moins de vibrations, moins de bruit, moins d'usure.

### / Full Aquastop

Un dispositif innovant de sécurité anti-inondation.

### / Capacité : 9 kg

### / Niveau de bruit lavage (dBa) : 48 dBa

### / Classe énergétique : B

Code ORCAB : 063596

Code WHIRLPOOL : AWH 912 S/PRO



Tous les appareils de la gamme répondent à la directive européenne 2006/42/CE du 17 Mai 2006 relative aux machines. Tous nos composants sont testés, évalués et renforcés pour répondre à des niveaux d'utilisation plus élevés que ceux d'un appareil domestique.



**SAVOIR-FAIRE BRITANNIQUE DEPUIS 1830**  
Tous nos pianos de cuisson sont fabriqués en Angleterre, à Royal Leamington Spa

Falcon, leader du piano de cuisson en Europe, révolutionne ce marché avec le

## NEXUS STEAM



NEX110SODFCB/C-EU  
Code ORCAB 056231

**Table de cuisson :**  
Mixte ou Induction

**5 Coloris :**  
Noir, Ardoise, Ivoire, Inox,  
Charbon (mat satiné)

**Finitions :** Chrome satiné

**Noir, Ardoise, Ivoire, Inox :**  
Mixte : PPI 5909,00€ + 8,33€ d'écotaxe  
Induction : PPI 6679€+ 8,33€ d'écotaxe

**Charbon (mat satiné) :**  
Mixte : PPI 5959,00€ + 8,33€ d'écotaxe  
Induction : PPI 6749€+ 8,33€ d'écotaxe



**Les avantages du four à injection de vapeur :**  
montée très rapide en température, cuisson saine sans ajout de matière grasse, préservation des nutriments, cuisson sous-vide, sans mélange des saveurs.

FALCON est une marque du Groupe AGA Rangemaster Ltd

### Table gaz



+ Profondeur 50 cm.

Table 4 gaz, four gaz 60L, convection naturelle, couvercle verre.  
**H. 85/90 x L. 53 x P. 50 cm**



**419€**

+ 6€ d'éco-part. = 425,00 €

GA551GWH      045174      OR02419213

Capacité  
60 L

Énergie  
A

Nettoyage  
Manuel



Table 4 gaz, four électrique 65L multifonctions, couvercle verre, programme vapeur.  
**H. 85 x L. 60 x P. 60 cm**



**559€**

+ 10€ d'éco-part. = 569,00 €

ACM6004VB      048111      OR02485174

Capacité  
65 L

Énergie  
A

Nettoyage  
Catalyse



Table 4 gaz, grilles en fonte, four multifonctions chaleur tournante, 10 fonctions du four dont Eco et Gril.  
**H. 86 x L. 60 x P. 60 cm**



**999€**

+ 10€ d'éco-part. = 1009,00 €

GP61X9      046258      OR02435700

Capacité  
70 L

Énergie  
A

Nettoyage  
Pyrolyse

## Table vitrocéramique



Table 4 foyers, 9 modes de cuisson, four électrique 69L, multifonctions, témoin de chaleur résiduelle.  
H. 85 x L. 60 x P. 60 cm

**Indesit**

**699€**

+ 10€ d'éco-part. = 709,00 €

IS67V5CCW/E 063436 OR03789758

Capacité 69 L	Énergie A	Nettoyage Catalyse
------------------	--------------	-----------------------

## Table mixte



Table mixte 3 + 1, four électrique 77L, multifonctions chaleur tournante, minuterie digitale, couvercle verre.  
H. 85 x L. 60 x P. 60 cm

**Amica**

**599€**

+ 10€ d'éco-part. = 609,00 €

ACM7035VN 051321 OR02640104

Capacité 77 L	Énergie A	Nettoyage Catalyse
------------------	--------------	-----------------------

❗ Existe en blanc (ACM7035VB - 046053) à 559€ + 10€ d'éco-part et en inox sur commande (AVM7035VX - 051322) à 599€ + 10€ d'éco-part.

## Table induction



Table mixte 3 + 1, four électrique 56L, multifonctions, préconisation de température, couvercle verre, porte ventilée.  
H. 88,90 x L. 60 x P. 60 cm

**FAURE**

**699€**

+ 10€ d'éco-part. = 709,00 €

FCM656HPSA 040425 OR00649338

Capacité 56 L	Énergie A	Nettoyage Pyrolyse
------------------	--------------	-----------------------

❗ Existe en Blanc (FCM656HPWA - 040424) à 779€ + 10€ d'éco-part



Table 4 foyers induction, couvercle verre, four électrique 69L, tournebroche, 9 positions de cuisson dont préchauffage rapide.  
H. 90 x L. 60 x P. 60 cm

**Indesit**

**749€**

+ 10€ d'éco-part. = 759,00 €

IS67IQ5PCW 061935 OR03694712

Capacité 69 L	Énergie A	Nettoyage Catalyse
------------------	--------------	-----------------------



Table 3 foyers induction, four chaleur brassée pyrolyse 54L, programmateur électronique, préconisation de température, porte froide 4 verres.  
H. 85,80 x L. 60 x P. 60 cm

**FAURE**

**1029€**

+ 10€ d'éco-part. = 1039,00 €

FCI6563PWA 053047 OR02968895

Capacité 54 L	Énergie A	Nettoyage Pyrolyse	Porte froide
------------------	--------------	-----------------------	--------------

## Centre de cuisson

### 80 cm de large



Table 4 gaz plus 1 repose plats, 1 four gaz 49L, éclairage intérieur, allumage 1 main, couvercle en verre amovible.  
H. 139/144 x L. 80 x P. 50/54,5 cm

**GLEM GAS**

**879€**

+ 10€ d'éco-part. = 889,00 €

GA85PMWH 051916 OR02724897

Capacité 49 L	Énergie A	Nettoyage Manuel
------------------	--------------	---------------------

### 90 cm de large



Table 5 gaz dont 1 ultra-rapide, four multifonctions, chaleur tournante, moufle géant, sécurité thermocouple, minuteur, éclairage halogène.  
H. 72,80 x L. 90 x P. 60 cm

**smeg**

**1299€**

+ 10€ d'éco-part. = 1309,00 €

CX90GM 063566 OR03793447

Capacité 115 L	Énergie A	Nettoyage Vapor Clean	Porte froide
-------------------	--------------	--------------------------	--------------



Table 5 gaz, allumage intégré aux manettes, thermocouple, four double chaleur tournante 115L, programmation de la durée de cuisson : début et fin de cuisson.  
H. 90 x L. 90 x P. 60 cm

**smeg**

**1399€**

+ 10€ d'éco-part. = 1409,00 €

BG91N2 056241 OR03375645

Capacité 115 L	Énergie A	Nettoyage Vapor Clean
-------------------	--------------	--------------------------

❗ Existe en catalyse inox sur commande (BG91CTX2 - 056233) à 1599€ + 10€ d'éco-part et en noir sur commande (BG91CTN2 - 056234) à 1599€ + 10€ d'éco-part.

# Centre de cuisson

90 cm de large



Table 5 gaz, 2 fours électriques 70L et 35L, chaleur tournante et grill, allumage électronique intégré, thermocouple, grilles en fonte.  
**H. 88,5/91,5 x L. 90 x P. 60 cm**



**2159€**

+ 10€ d'éco-part. = 2169,00 €

**SCB92MX8** **023837** OR0000055  
 Sur commande

Capacité 70 L	Énergie A	Nettoyage Catalyse
------------------	--------------	-----------------------

❶ Existe en noir (SCB92MN8 - 056237) à 2159€ + 10€ d'éco-part.



+ Produit avec jambage et sonde de cuisson.

Table 5 gaz, allumage intégré aux manettes, thermocouple, four 115L, 5 niveaux de cuisson, double éclairage halogène, four double chaleur tournante.  
**H. 90 x L. 90 x P. 60 cm**



**2459€**

+ 10€ d'éco-part. = 2469,00 €

**B95GMCX2** **056242** OR03375646  
 Sur commande

Capacité 115 L	Énergie A	Nettoyage Catalyse
-------------------	--------------	-----------------------



Table 6 gaz, 2 fours électriques chaleur tournante de 61L et 1 grill de 36L, programmeur début et fin de cuisson, grilles fonte.  
**H. 89,5/91 x L. 90 x P. 60 cm**



**3799€**

+ 10€ d'éco-part. = 3809,00 €

**TR93BL** **043024** OR01080244  
 Sur commande

Capacité 61 L	Énergie A	Nettoyage Vapor Clean
------------------	--------------	--------------------------

❶ Existe en induction (TR93IBL2 - 056243) à 4699€ + 10€ d'éco-part. sur commande.

**Hotte FALHDC90CY**

**989€**

**Crédence FALSP9055 - 062254**

**329€**



Table 5 foyers gaz, four multifonctions 114L, 1 éco-paroi permettant de créer un four plus petit de 49L, 1 plaque Teppanyaki, 1 support Wok.  
**H. 90,5/93 x L. 90 x P. 60,8/65 cm**



**4139€**

+ 10€ d'éco-part. = 4149,00 €

**PROP90FXPDFCY/C-EU** **063765** OR03796061  
 Sur commande.

Capacité 114 L	Énergie A	Nettoyage Pyrolyse
-------------------	--------------	-----------------------

❶ Existe en version induction sans pyrolyse PROP90FXDFCY/C-EU à 329€.



Table 5 gaz, 1 grand four électrique multifonctions à 2 ventilateurs 114L, four programmable, grill intégré, 5 brûleurs gaz dont un multi-couronne, une grille teppanyaki et un support Wok, large tiroir de rangement.  
**H. 90,5/93 x L. 90 x P. 60,7/66,9 cm**



**4319€**

+ 10€ d'éco-part. = 4329,00 €

**CLAS90FXDFSL/C-EU** **056065** OR03337916  
 Sur commande

Capacité 114 L	Énergie A	Nettoyage Manuel
-------------------	--------------	---------------------

❶ Existe en version induction.

## 100 cm de large



Table 5 gaz, 2 fours électriques : 82L et 79L chaleur tournante, grille plancha, support pour Wok, tiroir de rangement.  
**H. 90,5/93 x L. 99,40 x P. 61 cm**



**4089€**

+ 10€ d'éco-part. = 4099,00 €

**PROP100DFSS/C** **019278** OR00000051  
 Sur commande

Capacité 82 L	Énergie A	Nettoyage Catalyse
------------------	--------------	-----------------------

❶ Existe en version induction.

## 110 cm de large



Table 6 gaz, grille plancha, 2 fours électriques : 79 L multifonction, 79 L chaleur tournante.  
**H. 90,5/93 x L. 110 x P. 60,70 cm**



**3589€**

+ 10€ d'éco-part. = 3599,00 €

**PROP110DFSS/C** **001091** OR00000029

Capacité 73 L	Énergie A	Nettoyage Catalyse
------------------	--------------	-----------------------

**Hotte KT110BLE - 044619**

sur commande

**1199€**

**Crédence KITTR41N**

**599€**



Table 7 feux gaz dont 1 ultra-rapide, allumage électronique intégré aux manettes, 2 fours 61L : 1 multifonction et 1 chaleur tournante, programmeur électronique début et fin de cuisson, four grill.  
**H. 89,5/92 x L. 110 x P. 60 cm**



**4099€**

+ 10€ d'éco-part. = 4109,00 €

**TR4110B1** **044618** OR02153571  
 Sur commande.

Capacité 61 L	Énergie A	Nettoyage Vapor Clean
------------------	--------------	--------------------------

❶ Existe sur commande en crème (TR4110PI-027707) à 4099€ + 10€ éco-part.



Table 6 foyers vitrocéramique, 3 fours électriques : 1 four multifonctions 79L, 1 four chaleur tournante 79L et 1 four grill 21L, allumage intégré aux manettes, bandeau de commandes assorti.  
**H. 90,5/93 x L. 110 x P. 60,8/67 cm**



**4709€**

+ 10€ d'éco-part. = 4719,00 €

**CDL110ECSB/C-EU** **056066** OR03337915  
 Sur commande

Capacité 79 L	Énergie A	Nettoyage Catalyse
------------------	--------------	-----------------------

❶ Existe en version gaz et induction.



## 110 cm de large



Table 5 foyers induction dont 1 large zone centrale, 3 fours électriques : 1 four multifonctions 79L, 1 four vapeur 35L et 1 four Gril 21L, bandeau de commandes unique en verre, allumage intégré une main, tiroir de rangement. **H. 90,5/93 x L. 110 x P. 60,70 cm**

Falcon

**6679€**

+ 10€ d'éco-part. = 6689,00 €

**NEX110SOEISL/C-EU** **047139** OR02459575  
Sur commande

Capacité 79 L	Énergie A	Nettoyage Catalyse
------------------	--------------	-----------------------

- ❶ Existe en version 5 gaz sans four vapeur, sur commande (NEXSE110DFSL/C-EU - 047137) à 4649€ + 10€ d'éco-part.
- ❷ Existe également en version induction sans four vapeur et en version gaz avec four vapeur.

## 120 cm de large



Table 5 gaz. 2 fours électriques : 79L multifonction et 79L chaleur tournante, 1 four gril 21L, support Wok, indicateur de chaleur résiduelle, tiroir de rangement, grilles en fonte. **H. 92/94.5 x L. 119 x P. 63,80 cm**

Falcon

**6899€**

+ 10€ d'éco-part. = 6909,00 €

**MCY1200DFGB/-EU** **038480** OR02437872  
Sur commande

Capacité 79 L	Énergie A	Nettoyage Catalyse
------------------	--------------	-----------------------



Table 2 foyers induction, 3 brûleurs gaz et teppanyaki, 2 fours électriques 70L et 63L, chaleur tournante, fermeture douce, indicateur de chaleur résiduelle, 1 sonde à viande, tiroir de rangement. **H. 88,40 x L. 120 x P. 60 cm**

smeg

**6999€**

+ 10€ d'éco-part. = 7009,00 €

**CPF120IGMPWH** **046259** OR02435698  
Sur commande

Capacité 70 L	Énergie A	Nettoyage Pyrolyse
------------------	--------------	-----------------------



# Micro-ondes

## Solo



Programmation électronique, 6 niveaux de puissance, minuteur de cuisson 99 min, 20 cuissons automatiques, option quick defrost, mode Eco, plateau tournant 28,8 cm.

H. 27,50 x L. 48,90 x P. 37,40 cm

**SAMSUNG**

**159€**

+ 3€ d'éco-part. = 162,00 €

MS23K3515AW 053220 OR03014550

Capacité	Puissance	Type
23 L	800 W	Solo

❶ Existe en noir (MS23K3515AK - 053221) à 159€ + 3€ d'éco-part



Programmation mécanique, 5 niveaux de puissance, minuterie 35 min, plateau tournant 32cm, cavité inox.

H. 30,50 x L. 51,30 x P. 42,50 cm

**Brandt**

**239€**

+ 3€ d'éco-part. = 242,00 €

SM2602B 014503 OR00001166

Capacité	Puissance	Type
26 L	900 W	Solo

❶ Existe en silver (SM2602S - 014504) à 209€ + 3€ d'éco-part et en blanc (SM2602W - 000670) à 239€ + 3€ d'éco-part.

## Gril



5 niveaux de puissance micro-ondes, 3 niveaux de puissance micro-ondes + gril, minuteur coupe courant 35 min, décongélation en fonction du poids ou du temps, signal sonore fin de cuisson, éclairage intérieur, plateau tournant en verre 25,5 cm.

H. 25,80 x L. 44 x P. 32,6/34,8 cm

**GLEM GAS**

**139€**

+ 3€ d'éco-part. = 142,00 €

GMF202WH 063114 OR03740322

Capacité	Puissance	Type	Puissance gril
20 L	800 W	Gril	1000 W



Programmation tactile, affichage LED, 6 niveaux de puissance, décongélation quick defrost, maintien au chaud, grill + 30s.

H. 27,50 x L. 48,90 x P. 39,20 cm

**SAMSUNG**

**189€**

+ 3€ d'éco-part. = 192,00 €

MG23K3515AK 053222 OR03003758

Capacité	Puissance	Type	Puissance gril
23 L	1250 W	Gril	1100 W



Programmation électromécanique, 6 niveaux de puissance, signal sonore fin de cuisson, plateau tournant débrayable 31,8cm, cavité céramique émail.

H. 29,70 x L. 51,70 x P. 44,40 cm

**SAMSUNG**

**189€**

+ 3€ d'éco-part. = 192,00 €

MG28F303EAW 047455 OR02459754

Capacité	Puissance	Type	Puissance gril
28 L	900 W	Gril	1500 W



Programmation électronique, 7 niveaux de puissance, multiprogramme dont décongélation, **levage de pâte, maintien au chaud, popcorn, yaourt, 21 recettes automatiques**, diffusion d'ondes 3D System.

H. 30,50 x L. 53,90 x P. 41,50 cm

**Whirlpool**

**239€**

+ 3€ d'éco-part. = 242,00 €

MWP303SB 045683 OR02427586

Capacité	Puissance	Type	Puissance gril
30 L	900 W	Gril	1050 W

❶ Jusqu'à épuisement des stocks.

## Combiné



Programmation électronique, 6 niveaux de puissance, **fonctions slimfry et speed gourmet**, option arrêt signal sonore fin de cuisson, plateau tournant 32cm débrayable.

H. 31 x L. 51,70 x P. 46,30 cm

**SAMSUNG**

**269€**

+ 3€ d'éco-part. = 272,00 €

MC28M6035CK 045756 OR02431388

Capacité	Puissance	Type	Puissance gril
28 L	900 W	Combiné	1500 W



Programmation électronique, 6 niveaux de puissance, fonction chefplus, dual crisp avec 21 recettes, fonction autoclean, plateau tournant 28 cm.

H. 30,10 x L. 52 x P. 42,50 cm

**Whirlpool**

**279€**

+ 3€ d'éco-part. = 282,00 €

MCP345WH 056293 OR03386260

Capacité	Puissance	Type	Puissance gril
25 L	800 W	Combiné	800 W



Programmation électronique, 6 niveaux de puissance, 5 fonctions dont **yaourt et levage de pâte**, plateau tournant 34,5cm débrayable, cavité céramique émail.

H. 30,90 x L. 52,30 x P. 50,60 cm

**SAMSUNG**

**319€**

+ 3€ d'éco-part. = 322,00 €

MC32J7035AS 040740 OR00677211

Capacité	Puissance	Type	Puissance gril
32 L	900 W	Combiné	1500 W

+ Porte abattante.



Code ORCAB : 048219 | PPI 1 799 € TTC



**Cave à vin intégrable  
LBN445**

**82** <sup>litres</sup>  
SOUS  
PLAN

**2**  
ZONES

**44**  
bouteilles

Plus sur [caveavin-lechai.fr](http://caveavin-lechai.fr)



Lesposables



Lesencastrables



Le petit électroménager



Leséviérs



Mise en température



28 bouteilles, température réglable de 11 à 18°C, 6 clayettes bois, porte vitrée anti-UV, commandes soft touch sur la porte.  
**H. 73,50 x L. 45 x P. 52,80 cm**

**La Sommelière**  
349€  
+ 12€ d'éco-part. = 361,00 €

<b>LS28CB</b>	<b>049523</b>	OR02591016
Capacité 28	Énergie G	Classe climatique N
		Conso. 179 kW/h



+ 2 zones de température.

33 bouteilles, régulation électronique, éclairage LED Blanc avec interrupteur, compresseur, 4 clayettes bois.  
**H. 84 x L. 39,50 x P. 58 cm**

**La Sommelière**  
449€  
+ 10€ d'éco-part. = 459,00 €

<b>SLS34DZ</b>	<b>055587</b>	OR03156279
Capacité 33	Énergie F	Classe climatique 5N
		Conso. 90 kW/h



52 bouteilles, éclairage LED, thermostat électronique et affichage digital de la température, 4 clayettes en hêtre.  
**H. 83,80 x L. 48 x P. 56,50 cm**

**La Sommelière**  
449€  
+ 10€ d'éco-part. = 459,00 €

<b>LS52BLACK</b>	<b>061869</b>	OR03687874
Capacité 52	Énergie F	Classe climatique 5T
		Conso. 105 kW/h



41 bouteilles, éclairage LED, réglage électronique de la température, clayettes bois.  
**H. 84,50 x L. 49 x P. 53,50 cm**

**Candy**  
499€  
+ 10€ d'éco-part. = 509,00 €

<b>CWC 154 EEL/N</b>	<b>049354</b>	OR02536399
Capacité 41	Énergie G	Classe climatique N
		Conso. 158 kW/h



50 bouteilles, 2 zones réglables de 5° à 18°C, thermomètre digital à affichage blanc, hydrométrie réglée, 3 clayettes en fil d'acier, fronton bois, système anti-vibration.  
**H. 83,80 x L. 48 x P. 56,50 cm**

**La Sommelière**  
549€  
+ 10€ d'éco-part. = 559,00 €

<b>LS51.2ZBLACK</b>	<b>061870</b>	OR03687873
Capacité 50	Énergie G	Classe climatique 5T
		Conso. 143 kW/h



30 bouteilles, porte double vitrage traité anti-UV non réversible, 3 clayettes bois + 1 demie, éclairage intérieur LED.  
**H. 83 x L. 48 x P. 54 cm**

**Le Chai**  
649€  
+ 10€ d'éco-part. = 659,00 €

<b>LM301X</b>	<b>052278</b>	OR02801663
Capacité 30	Énergie G	Classe climatique 5T
		Conso. 129 kW/h

## Cave à vin

### Mise en température

**+ 2 zones de température.**



102 bouteilles, 2 zones réglables de 5° à 18°C, hygrométrie régulée naturelle, porte vitrée réversible, double vitrage traitée anti-UV, 5 clayettes en fil d'acier.  
**H. 127,70 x L. 55 x P. 58,50 cm**

**La Sommelière**  
VORWÄRTS DENKEN SIE VOR!  
**799€**  
+ 18€ d'éco-part. = 817,00 €

<b>SLS102DZBLACK</b>	<b>061558</b>	OR03587484
Capacité <b>102</b>	Énergie <b>G</b>	Classe climatique <b>SN/ST</b>
		Conso. <b>173 kW/h</b>

**ⓘ** Existe en inox 50 bouteilles (LS51.2ZBLACK - 061870) à 549€ + 10€ d'éco-part.



42 bouteilles, éclairage intérieur LED, système anti-vibration, 3 clayettes bois.  
**H. 83 x L. 53 x P. 61 cm**

**Le Chai**  
**819€**  
+ 18€ d'éco-part. = 837,00 €

<b>LB420X</b>	<b>051371</b>	OR02659233
Capacité <b>42</b>	Énergie <b>G</b>	Classe climatique <b>N/ST</b>
		Conso. <b>145 kW/h</b>



52 bouteilles, porte double vitrage traitée anti UV, 5 + 1 demie clayettes bois fronton bois, éclairage LED bleues.  
**H. 114 x L. 59,50 x P. 62 cm**

**Le Chai**  
**949€**  
+ 18€ d'éco-part. = 967,00 €

<b>LB520X</b>	<b>051372</b>	OR02659234
Capacité <b>52</b>	Énergie <b>G</b>	Classe climatique <b>N</b>
		Conso. <b>163 kW/h</b>

### Viellissement



164 bouteilles, éclairage intérieur, commandes électroniques, 3 clayettes bois naturel.  
**H. 135 x L. 60 x P. 73,90 cm**

**LIEBHERR**  
**999€**  
+ 18€ d'éco-part. = 1017,00 €

<b>WK161-21</b>	<b>036361</b>	OR00260948
Capacité <b>164</b>	Énergie <b>E</b>	Classe climatique <b>SN/T</b>
		Conso. <b>92 kW/h</b>

**+ Système anti vibration pour faire vieillir votre vin en toute tranquillité.**



189 bouteilles, 7 clayettes bois, température réglable, alarme visuelle et sonore de remontée en température, serrure intégrée.  
**H. 185 x L. 59,50 x P. 63,90 cm**

**Haier**  
**1199€**  
+ 23€ d'éco-part. = 1222,00 €

<b>WS190GA</b>	<b>061827</b>	OR03678164
Capacité <b>189</b>	Énergie <b>A</b>	Classe climatique <b>SN/ST</b>
		Conso. <b>170 kW/h</b>



247 bouteilles, température réglable de 5 à 20°C, 5 clayettes en bois, serrure intégrée, connectivité Wifi, porte réversible, alarme visuelle et sonore de remontée en température.  
**H. 190 x L. 59,50 x P. 71 cm**

**Haier**  
**1799€**  
+ 23€ d'éco-part. = 1822,00 €

<b>HWS247FDU1</b>	<b>063604</b>	OR03793681
Capacité <b>247</b>	Énergie <b>D</b>	Classe climatique <b>SN/ST</b>
		Conso. <b>85 kW/h</b>

**+ 2 zones de température.**



152 bouteilles, 15 clayettes en fil d'acier, serrure intégrée, porte vitrée.  
**H. 183 x L. 59,50 x P. 67,50 cm**

**La Sommelière**  
VORWÄRTS DENKEN SIE VOR!  
**1899€**  
+ 18€ d'éco-part. = 1917,00 €

<b>PRO160DZ</b>	<b>051127</b> Sur commande	OR02634698
Capacité <b>152</b>	Énergie <b>G</b>	Classe climatique <b>N</b>
		Conso. <b>198 kW/h</b>

**ⓘ** Existe en 1 zone de température sur commande (PRO160 - 051128) à 1799€ + 18€ d'éco-part.



324 bouteilles, commandes électroniques, 6 clayettes bois massif, porte réversible noire, serrure.  
**H. 204,40 x L. 74,70 x P. 76,30 cm**

**LIEBHERR**  
**2299€**  
+ 23€ d'éco-part. = 2322,00 €

<b>WSBL17731-20</b>	<b>063631</b> Sur commande	OR03742561
Capacité <b>324</b>	Énergie <b>E</b>	Classe climatique <b>SN/T</b>
		Conso. <b>99 kW/h</b>

**+ 2 zones : 1 zone mise en température + 1 zone de vieillissement.**



122 bouteilles, 4 clayettes bois et fronton inox, alarme de T°, système d'humidification manuel, contrôle électronique avec affichage digital LED bleu.  
**H. 179,70 x L. 63 x P. 71,60 cm**

**Le Chai**  
**2999€**  
+ 23€ d'éco-part. = 3022,00 €

<b>LBN1300TV</b>	<b>051373</b> Sur commande	OR02659230
Capacité <b>122</b>	Énergie <b>G</b>	Classe climatique <b>N</b>
		Conso. <b>168 kW/h</b>

## Niche 45 cm



+ Vitre anti-UV.

24 bouteilles, contrôle digital de la température, **éclairage intérieur LED**, 2 clayettes bois, rails télescopiques, porte réversible.

Enc. H. 45,30 x L. 56,50 x P. 56 cm

**ROSIÈRES**  
l'esprit chef

**899€**

+ 10€ d'éco-part. = 909,00 €

<b>RWCB 45/1</b>	<b>045361</b>	<b>OR02794257</b>	
Capacité <b>24</b>	Énergie <b>F</b>	Classe climatique <b>N</b>	Conso. <b>106 kW/h</b>

## Niche 60 cm

*Le choix de mon artisan*



*Le Chai*

**1899€**

+ 10€ d'éco-part. = 1909,00 €

+ 2 zones de température, Verre traité anti-UV.

34 bouteilles, gestion électronique de T° avec affichage LED, **éclairage LED**, zone supérieure : mise en température, zone inférieure : conservation, 3 clayettes bois, porte réversible.

Enc. H. 59,50 x L. 59 x P. 56,40 cm

<b>LBN340</b>	<b>044107</b>	<b>OR01822161</b>	
Capacité <b>34</b>	Énergie <b>G</b>	Classe climatique <b>ST</b>	Conso. <b>140 kW/h</b>

ⓘ Existe en inox sur commande (LB340 - 044050) à 1899€ + 10€ d'éco-part.

## Niche 82 cm



19 bouteilles, réglage électronique de la température, vitre anti-UV, 5 clayettes bois.

Enc. H. 81,3/83,3 x L. 30,50 x P. 57 cm

**CANDY**

**699€**

+ 10€ d'éco-part. = 709,00 €

<b>CCVB30F/1</b>	<b>036527</b>	<b>OR02689577</b>	
Capacité <b>19</b>	Énergie <b>F</b>	Classe climatique <b>N</b>	Conso. <b>169 kW/h</b>



51 bouteilles, mise en température, froid brassé, dégivrage automatique, clayettes hêtre semi-coulissantes, **éclairage LED, double zone de température.**

Enc. H. 82/87 x L. 60 x P. 58 cm

**La Sommelière**  
VOLUBILISONT REVOUCHEZ VOUS

**999€**

+ 18€ d'éco-part. = 1017,00 €

<b>LSBU51X1</b>	<b>051937</b>	<b>OR02759170</b>	
Capacité <b>51</b>	Énergie <b>G</b>	Classe climatique <b>SN/ST</b>	Conso. <b>116 kW/h</b>

+ Verre traité anti-UV.



46 bouteilles, **éclairage intérieur LED**, 2 zones de température, ouverture américaine.

Enc. H. 82/86 x L. 60,50 x P. 57 cm

**ROSIÈRES**  
l'esprit chef

**1129€**

+ 18€ d'éco-part. = 1147,00 €

<b>RWCB 60/N</b>	<b>049600</b>	<b>OR02602408</b>	
Capacité <b>46</b>	Énergie <b>G</b>	Classe climatique <b>N</b>	Conso. <b>288 kW/h</b>

## Niche 88 cm

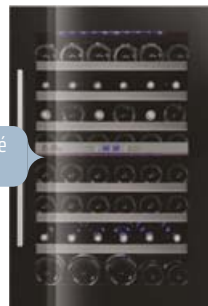

+ Verre traité anti-UV

+ Verre traité anti-UV

44 bouteilles, **mise en température 16 bouteilles (5 à 10°C), conservation 28 bouteilles (10 à 18°C)**, gestion électronique de la T° avec affichage LED, **éclairage intérieur LED bleu**, 4 clayettes bois, porte réversible.

Enc. H. 82 x L. 59,50 x P. 57,30 cm

*Le Chai*

**1799€**

+ 10€ d'éco-part. = 1809,00 €

<b>LBN445</b>	<b>048219</b>	<b>OR02490214</b>	
Capacité <b>44</b>	Énergie <b>A</b>	Classe climatique <b>N</b>	Conso. <b>145 kW/h</b>

50 bouteilles, **mise en température 22 bouteilles (5 à 10°C), conservation 28 bouteilles (10 à 18°C)**, gestion électronique de la T° avec affichage LED, **éclairage intérieur LED bleu**, 6 clayettes bois, porte réversible, poignée inox.

Enc. H. 88,60 x L. 59 x P. 55,80 cm

*Le Chai*

**2199€**

+ 18€ d'éco-part. = 2217,00 €

<b>LBN555</b>	<b>048220</b> Sur commande	<b>OR02490215</b>	
Capacité <b>50</b>	Énergie <b>A</b>	Classe climatique <b>N</b>	Conso. <b>146 kW/h</b>

## Niche 178 cm



89 bouteilles, **mise en température 29 bouteilles (5 à 18°C), conservation 35 bouteilles (10 à 18°C)**, gestion électronique de la température avec affichage LED, **éclairage intérieur LED bleu**, 8 clayettes bois.

Enc. H. 178 x L. 56 x P. 58 cm

*Le Chai*

**3499€**

+ 23€ d'éco-part. = 3522,00 €

<b>LTN895</b>	<b>056253</b> Sur commande	<b>OR03375822</b>	
Capacité <b>89</b>	Énergie <b>A</b>	Classe climatique <b>N</b>	Conso. <b>158 kW/h</b>

# Sélectionnés pour vous !



+ Fonction MO pour décongeler, réchauffer et préparer rapidement vos plats.

MICRO-ONDE INTÉGRABLE  
Enc. H. 38,20 x L. 59,40 x P. 38,80 cm



**439€**

+ 3€ d'éco-part. = 442,00 €

BFL550MS0 042815 OR01077982

Retrouvez-le p.62



+ Touche VAPEUR pour des résultats plus savoureux (pains, pâtisseries, tarte et volaille).

FOUR  
Enc. H. 59,40 x L. 59,60 x P. 56,90 cm



**979€**

+ 10€ d'éco-part. = 989,00 €

COD6P46X0 063453 OR03789757

Retrouvez-le p.57



+ Fonctions automatiques 6<sup>ème</sup> Sens avec accès direct par foyer.

TABLE DE CUISSON INDUCTION  
Enc. H. 3,60 x L. 56 x P. 48 cm



**629€**

+ 5€ d'éco-part. = 634,00 €

WS B7860 BF 056143 OR03355384

Retrouvez-le p.71



+ Double zone d'aspiration.

HOTTE  
Enc. H. 103,5/146,5 x L. 59,80 x P. 25 cm



**579€**

+ 5€ d'éco-part. = 584,00 €

STRIPE BL/A/60/LX PRF0100990C 053005 OR02968722

Retrouvez-le p.80



+ Home Connect.

LAVE-VAISSELLE INTÉGRABLE  
Enc. H. 81,5/87,5 x L. 60 x P. 55 cm



**999€**

+ 8€ d'éco-part. = 1007,00 €

SN63HX60AE 051108 OR02628552

Retrouvez-le p.87

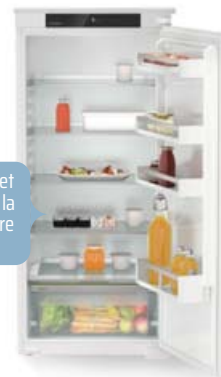

+ Écran tactile simple et intuitif pour ajuster la température de votre réfrigérateur.

RÉFRIGÉRATEUR INTÉGRABLE  
Enc. H. 121,80 x L. 54,10 x P. 54,50 cm



**749€**

+ 18€ d'éco-part. = 767,00 €

IRSE1220 050830 OR02602645

Retrouvez-le p.94



# Les encastrables

Faites votre choix.....	48
Four .....	52
Micro-ondes .....	62
Table de cuisson / Table aspirante.....	66
Aspiration hotte décor .....	78
Lave-vaisselle intégrable .....	86
Réfrigérateur intégrable.....	93

**Tous les produits encastrables sont garantis 2 ans pièces, main d'œuvre et déplacement.**



Produit exclusivement réservé pour vous

# Faîtes votre choix !



**BOSCH**  
Des technologies pour la vie

L'ensemble à **1028€**  
+13€ d'éco-part. = 1041,00 €

Micro-ondes *Retrouvez-le p.62*

**BFL550MSO**      **042815**      OR01077982

Four *Retrouvez-le p.53*

**HBF154YSO**      **045152**      OR02419180

**ROSIÈRES**  
l'esprit chef

L'ensemble à **1158€**  
+13€ d'éco-part. = 1171,00 €

Micro-ondes *Retrouvez-le p.64*

**RMG28/1PN**      **063713**      OR03794056

Four *Retrouvez-le p.54*

**RFC305871PN**      **063570**      OR03793446

**Electrolux**

L'ensemble à **1329€**  
+15€ d'éco-part. = 1344,00 €

Micro-ondes *Retrouvez-le p.63*

**LMS2203EMX**      **053051**      OR02968906

Four *Retrouvez-le p.55*

**KOHDP46BK**      **063564**      OR03793424

**Brandt**

L'ensemble à **1398€**  
+13€ d'éco-part. = 1411,00 €

Micro-ondes *Retrouvez-le p.63*

**BMS7120W**      **048234**      OR02490221

Four *Retrouvez-le p.56*

**BOP7536W**      **049536**      OR02591359

**SIEMENS**

L'ensemble à **1468€**  
+13€ d'éco-part. = 1481,00 €

Micro-ondes *Retrouvez-le p.63*

**BF555LMS0**      **044261**      OR01903647

Four *Retrouvez-le p.57*

**HB578A0S6**      **047705**      OR02468125



## SAMSUNG



L'ensemble à

**1598€**

+13€ d'éco-part. = 1611,00 €

Micro-ondes *Retrouvez-le p.63*

**NQ5B4513GBK/U1 056249 OR03649112**

Four *Retrouvez-le p.56*

**NV7B4450VCB 063561 OR03793425**

## AEG



L'ensemble à

**1878€**

+15€ d'éco-part. = 1893,00 €

Micro-ondes *Retrouvez-le p.64*

**MSB2548C-M 040600 OR00664938**

Four *Retrouvez-le p.57*

**BPK556360M 056199 OR03374578**

## SIEMENS



L'ensemble à

**2088€**

+13€ d'éco-part. = 2101,00 €

Micro-ondes *Retrouvez-le p.63*

**BF634LGS1 033796 OR00001212**

Four *Retrouvez-le p.58*

**HB674GBS1 056160 OR03360969**

## Whirlpool



L'ensemble à

**2098€**

+13€ d'éco-part. = 2111,00 €

Micro-ondes *Retrouvez-le p.64*

**W7 MD440 NB 063470 OR03789777**

Four *Retrouvez-le p.60*

**W7 OS4 4S1 P BL 063458 OR03789766**

## De Dietrich



L'ensemble à

**2458€**

+13€ d'éco-part. = 2471,00 €

Micro-ondes *Retrouvez-le p.64*

**DKC7340A 063714 OR03794055**

Four *Retrouvez-le p.58*

**DOP8360A 048081 OR02484468**

## NEFF



L'ensemble à

**2898€**

+20€ d'éco-part. = 2918,00 €

Micro-ondes *Retrouvez-le p.64*

**C17MR02NO 035721 OR00001201**

Four *Retrouvez-le p.59*

**B57CR22NO 041710 OR00000856**

# LE PREMIUM S'INVITE CHEZ VOUS !

*Collection Design*



**FOUR**  
**1 789€**

**Miele**

+ 10 € d'éco-part. = 1 799 €

**H 7165 BP**      **063976**      OR03798855  
Sur commande

*Design contemporain*



**MICRO-ONDES**  
**1 649€**      **SAMSUNG**

+ 3 € d'éco-part. = 1 652 €

**NQ50T9539BD**      **063975**      OR03798860  
Sur commande

**FOUR**  
**1 649€**

+ 10 € d'éco-part. = 1 659 €

**NV75T9579CD**      **063972**      OR03798856  
Sur commande



*Collection Black mat*

**CAVE À VIN**

**2 329€**

+ 10 € d'éco-part. = 2 339 €

**AEG**

**KWK884520T**

**063896**

Sur commande

OR03797820

**FOUR**

**2 899€**

+ 10 € d'éco-part. = 2 909 €

**BSK999330T**

**063895**

Sur commande

OR03797822



*Finition  
cuivrée*



*Four Dolce  
Stil Novo*



**FOUR**

**1 299€**

+ 10 € d'éco-part. = 1 309 €

**smeg**  
design & technology

**SOP6602TNR**

**063905**

Sur commande

OR03797821

**MICRO-ONDES**

**749€**

+ 10 € d'éco-part. = 759 €

**FMI625CN**

**063906**

Sur commande

OR03797824

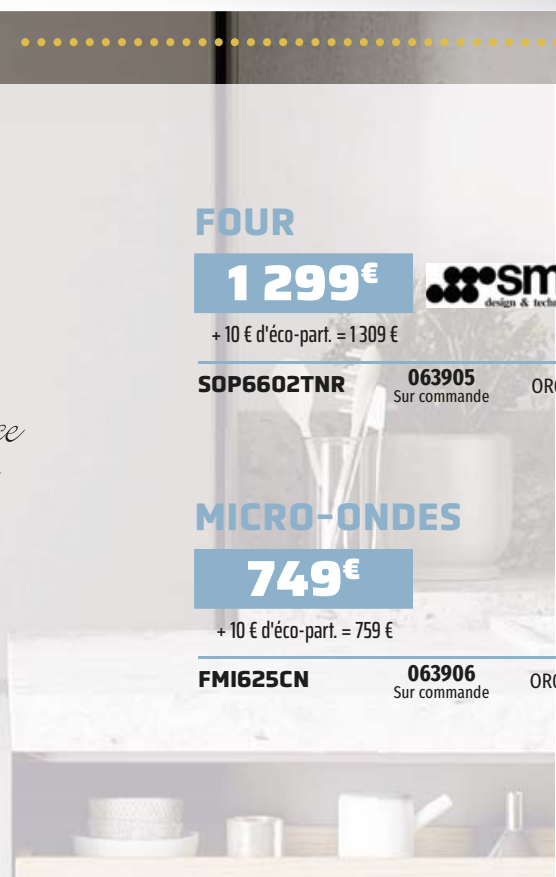

# Four

## Bien choisir !

### Choisir son mode de cuisson et de nettoyage

Je cuisine peu, j'utilise un four à « convection naturelle ».

Je cuisine beaucoup ou pour une grande famille, j'utilise un four « multifonction à air brassé ».

Je suis un passionné de cuisine, j'utilise un four « multifonction chaleur tournante ». Je souhaite cuisiner sainement, j'utilise un four à « cuisson vapeur ».

### Je ne souhaite pas passer de temps sur le nettoyage :

- Je cuisine principalement des viandes et des rôtis dans mon four, j'opte pour la catalyse, l'auto-dégraissant.
- Je cuisine tout type de plat ou beaucoup de pâtisseries, j'opte pour la pyrolyse, l'auto-nettoyant.

## Email



Multifonctions, convection naturelle, 3 modes de cuisson, 1 lèchefrite, 1 grille, contre porte plein verre.

Enc. H. 56 x L. 58,50 x P. 56 cm

CANDY

279€

+ 10€ d'éco-part. = 289,00 €

FIDC B100      063089      OR03739904

Capacité 70 L	Énergie A	Nettoyage Manuel
------------------	--------------	---------------------

❗ Existe en inox (FIDC X100 - 063090) à 279€ + 10€ d'éco-part.

## Catalyse



+ Tournebroche.

Convection naturelle, programmeur Timer Touch, minuteur, fonctions grill / sole brassée, accessoires : 1 grille et 1 lèchefrite.

Enc. H. 59 x L. 56 x P. 56 cm

CANDY

399€

+ 10€ d'éco-part. = 409,00 €

FIDC X265      063574      OR03793440

Capacité 70 L	Énergie A	Nettoyage Catalyse
------------------	--------------	-----------------------

❗ Existe en noir (FIDC N265 - 063575) à 399€ + 10€ d'éco-part et en blanc (FIDC B265 - 063576) à 399€ + 10€ d'éco-part.



## GRIS NEPTUNE

Le Gris Neptune, nouveau coloris choisi par SMEG pour son esthétique Linéa, est a mis chemin entre le bleu nuit et le gris anthracite. Cette teinte allie la douceur et les propriétés apaisante du bleu à la profondeur et la simplicité du gris. Cette nouvelle teinte "Gris Neptune" est disponible sur tous les produits encastrables pour une cuisine coordonnée dans les moindres détails ! Du four au micro-ondes en passant par la table de cuisson induction et la hotte, jusqu'aux caves à vin et leurs accessoires, sans oublier la gamme café encastrable.

**smeg**  
design & technologie

Catalyse

Le choix de mon artisan



**Brandt**

**529€**

+ 10€ d'éco-part. = 539,00 €

Multifonctions, 9 modes de cuisson dont décongélation, gril et sole, contre porte plein verre, minuterie, 1 plat + 1 grille.  
Enc. H. 60 x L. 56 x P. 57 cm

<b>BFC8500X</b>	<b>062636</b>	OR03737354
Capacité 70 L	Énergie A	Nettoyage Catalyse

+ Fonctions automatiques pain, pâtisserie



Multifonctions, chaleur pulsée, 10 fonctions dont gril, turbogrill et pâtisserie, 3 niveaux de puissance, préconisation de température, accessoires : lèche-frite, grille.  
Enc. H. 60 x L. 56 x P. 55 cm

**Whirlpool**

**599€**

+ 10€ d'éco-part. = 609,00 €

<b>OMK58CUOB</b>	<b>063439</b>	OR03789761
Capacité 71 L	Énergie A+	Nettoyage Catalyse

❶ Existe en Inox (OMK58CUOX - 063454) à 629€ + 10€ d'éco-part.

Gaz



Multifonctions, programmation électronique LCD blanc, chaleur tournante humide, porte ventilée 2 verres.

Enc. H. 59,30 x L. 56 x P. 55 cm

**Electrolux**

**729€**

+ 10€ d'éco-part. = 739,00 €

<b>KOHEC40BK</b>	<b>063563</b>	OR03793423
Capacité 65 L	Énergie A	Nettoyage Catalyse



Multifonctions, 5 fonctions dont le gaz ventilé, minuteur sonore 60 min, sécurité gaz par thermocouples, témoin de chaleur résiduelle, 1 tournebroche, 1 lèche-frite émaillée, 1 grille.

Enc. H. 59 x L. 56 x P. 55 cm

**airlux**

**699€**

+ 10€ d'éco-part. = 709,00 €

<b>AFSCW21BKN</b>	<b>024135</b> Sur commande	OR00000748
Capacité 60 L	Énergie A	Nettoyage Catalyse

❶ Existe en blanc sur commande (AFSCW21WHN - 024134) à 699€ + 10€ d'éco-part et en inox (AFSCW21IXN - 024136) à 699€ + 10€ d'éco-part.

Ecoclean



+ Rails Téléscopiques sur 2 niveaux.

Multifonctions, programmeur électronique avec régulation de la température, 7 modes de cuisson dont Air pulsé 3D, convection naturelle, Gril Air pulsé, pizza, chaleur de voute et sole, Air pulsé doux, gril.

Enc. H. 57,5/59,7 x L. 56 x P. 55 cm

**BOSCH**

**589€**

+ 10€ d'éco-part. = 599,00 €

<b>HBF154YSO</b>	<b>045152</b>	OR02419180
Capacité 66 L	Énergie A	Nettoyage Ecoclean



Multifonctions, 5 modes de cuisson dont Air pulsé 3D, convection naturelle, Gril, Gril grande surface et Air pulsé doux, écran LED.

Enc. H. 57,5/59,7 x L. 56 x P. 55 cm

**BOSCH**

**679€**

+ 10€ d'éco-part. = 689,00 €

<b>HBA553BVO</b>	<b>042806</b>	OR01077973
Capacité 71 L	Énergie A	Nettoyage Ecoclean

❶ Existe en noir (HBA553BAD - 042807) à 679€ + 10€ d'éco-part et en inox (HBA553BRO - 042808) à 679€ + 10€ d'éco-part.



Multifonctions, 5 modes de cuisson dont chaleur tournante, convection naturelle, gril air pulsé, 1 grille, lèche-frite pour pyrolyse.

Enc. H. 57,5/59,7 x L. 56 x P. 55 cm

**SIEMENS**

**699€**

+ 10€ d'éco-part. = 709,00 €

<b>HB553AERO</b>	<b>041532</b>	OR03200453
Capacité 71 L	Énergie A	Nettoyage Ecoclean



Multifonctions, programmation électronique, 7 modes de cuisson dont convection naturelle, chaleur tournante, pizza, écran LED.

Enc. H. 59,50 x L. 56 x P. 55 cm

**EFF**

**809€**

+ 10€ d'éco-part. = 819,00 €

<b>B1ACD5ANO</b>	<b>047948</b>	OR01080363
Capacité 71 L	Énergie A	Nettoyage Ecoclean

# Four Ecoclean

Le choix de mon artisan



1029€

+ 10€ d'éco-part. = 1039,00 €

Porte escamotable HIDE : elle coulisse et disparaît dans l'enceinte du four.

Multifonctions, 6 modes de cuisson dont chaleur tournante, convection naturelle, grill air pulsé, pizza setting, accessoires inclus : grille, lèche-frite pour pyrolyse.

Enc. H. 59,50 x L. 56 x P. 55 cm

B3CCE4ANO	056157	OR03360965
Capacité 71L	Énergie A	Nettoyage Ecoclean



Porte Slide & Hide : elle coulisse et disparaît dans l'enceinte du four, poignée rotative.

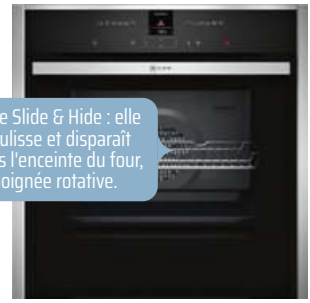

1249€

+ 10€ d'éco-part. = 1259,00 €

Multifonctions, 12 modes de cuisson dont circotherm, convection naturelle, chaleur de sole, Grill grande surface, grill ventilé, pizza, fonction cuisson vapeur en option, 4 niveaux de cuisson, rail téléscopique.

Enc. H. 58,50 x L. 56 x P. 55 cm

B47CR32N0	042824	OR00000857
Capacité 71L	Énergie A+	Nettoyage Ecoclean

## Pyrolyse

Inox anti-trace.



Multifonctions, 9 fonctions : grill, décongélation, sole brassée, chaleur tournante, minuteur, programmeur électronique, 2 manettes, accessoires : 1 lèche-frite + 1 grille.

Enc. H. 59 x L. 56 x P. 56 cm



529€

+ 10€ d'éco-part. = 539,00 €

FCM676X	063077	OR03739579
Capacité 65L	Énergie A	Nettoyage Pyrolyse
		Porte froide

Fermeture douce.



Multifonctions, programmeur électronique préco touch, 9 fonctions dont chaleur tournante et grill, 8 modes de cuisson, chaleur pulsée, 1 grille + 1 lèche-frite.

Enc. H. 58,50 x L. 56 x P. 56 cm



579€

+ 10€ d'éco-part. = 589,00 €

RFC305871PN	063570	OR03793446
Capacité 70L	Énergie A	Nettoyage Pyrolyse
		Porte froide

Fermeture douce.



Multifonctions, programmation électronique préco touch, minuteur, 9 fonctions, 7 modes de cuisson, chaleur pulsée, fermeture douce, rail téléscopique.

Enc. H. 58,50 x L. 56 x P. 56 cm



629€

+ 10€ d'éco-part. = 639,00 €

RFC305679IN	063556	OR03793263
Capacité 75L	Énergie A	Nettoyage Pyrolyse
		Porte froide

Rail téléscopique.



Multifonctions, programmeur électronique, connecté Wifi, 9 fonctions de cuisson dont grill, maintien au chaud, et sole brassée, fonction vapeur.

Enc. H. 59 x L. 56 x P. 56 cm



649€

+ 10€ d'éco-part. = 659,00 €

FCTS896X WIFI	048134	OR02485178
Capacité 70L	Énergie A	Nettoyage Pyrolyse
		Porte froide

3 cuissons combi vapeur, gradins emboutis.



Multifonctions, programmeur électronique LED rouge, 7 positions de cuisson, 2 pyrolyses, fonction vapeur, 1 grille, 1 plat.

Enc. H. 58,50 x L. 56 x P. 55 cm



679€

+ 10€ d'éco-part. = 689,00 €

BOP2112B	061063	OR03479453
Capacité 67L	Énergie A+	Nettoyage Pyrolyse
		Porte froide

❗ Existe en inox (BOP2112X - 061064) à 699€ + 10€ d'éco-part.

Boutons PUSH PUSH.



Multifonctions, programmeur électronique, 10 fonctions dont chaleur pulsée, pizza, grill et turbogrill, fonctions spéciales : cuisson grosses pièces et levage de pâte, accessoires : 1 grille + 1 lèche-frite.

Enc. H. 60 x L. 56 x P. 55,5 cm



679€

+ 10€ d'éco-part. = 689,00 €

OMK58RUOB	063455	OR03789763
Capacité 71L	Énergie A+	Nettoyage Pyrolyse
		Porte froide

❗ Existe en inox (OMK58RUOX - 063456) à 679€ + 10€ d'éco-part.

Pyrolyse



Multifonctions, programmeur électronique avec préconisation de température, pyrolyse 2h, 1 grille, 1 plat, 6 fonctions dont traditionnel ventilé et grill.

**Brandt**

**689€**

+ 10€ d'éco-part. = 699,00 €

Enc. H. 58,50 x L. 56 x P. 55,50 cm

**BKFP973X**      **063526**      OR03790456

Capacité 73 L	Énergie A+	Nettoyage Pyrolyse	Porte froide
------------------	---------------	-----------------------	--------------

Le choix de mon artisan



**729€**

+ 10€ d'éco-part. = 739,00 €

45 recettes pré-programmées.

Multifonctions, programmeur électronique, affichage LCD blanc, 9 fonctions dont pizza et plats surgelés, manettes rétractables, accessoires : 1 lèche-frite, 1 grille.

Enc. H. 59,30 x L. 56 x P. 55 cm

**KOHP46BK**      **063564**      OR03793424

Capacité 65 L	Énergie A+	Nettoyage Pyrolyse	Porte froide
------------------	---------------	-----------------------	--------------



+ 6<sup>ème</sup> sens : aide à la cuisson, 6 catégories de plats. Possibilité de rajouter un kit rail télescopique (SPL001).

Multifonctions, programmation électronique 6<sup>ème</sup> sens, fonction maintien au chaud, pain-pizza et levage de pâte, 5 niveaux de cuisson.



**749€**

+ 10€ d'éco-part. = 759,00 €

Enc. H. 60 x L. 56 x P. 55 cm

**AKZ9 635 IX**      **061757**      OR03616897

Capacité 73 L	Énergie A+	Nettoyage Pyrolyse	Porte froide
------------------	---------------	-----------------------	--------------

❶ Existe en noir (AKZ9635NB - 061758) à 729€ + 10€ d'éco-part.



+ 3 cuissons Combi vapeur, clean 39 = pyro 39 mn.

Multifonctions, pyrolyse, 9 modes de cuisson dont chaleur tournante, programmeur électronique avec préconisation de température, nettoyage clean 39, cuisson vapeur optisteam, 1 grille + 1 plat.



**759€**

+ 10€ d'éco-part. = 769,00 €

Enc. H. 58,50 x L. 56 x P. 55 cm

**BOP7534B**      **051186**      OR02634734

Capacité 73 L	Énergie A+	Nettoyage Pyrolyse	Porte froide
------------------	---------------	-----------------------	--------------

❶ Existe en blanc (BOP7534W - 051188) à 759€ + 10€ d'éco-part, en inox (BOP7534X - 051190) à 789€ + 10€ d'éco-part et en full noir (BOP7534BB - 053243) à 709€ + 10€ d'éco-part.



+ Fermeture douce.

Multifonctions, programmeur électronique, 7 fonctions, 10 modes de cuisson, chaleur pulsée, rail télescopique, connecté.



**769€**

+ 10€ d'éco-part. = 779,00 €

Enc. H. 59,50 x L. 56 x P. 55 cm

**RFC55979PN WIFI**      **063557**      OR03793264

Capacité 70 L	Énergie A	Nettoyage Pyrolyse	Porte froide
------------------	--------------	-----------------------	--------------



+ Tournebroche, gradins emboutis.

Multifonctions, programmation électronique, 11 modes de cuisson, 12 recettes préprogrammées, cuisson vapeur, écran LED haute définition, contre porte pleine verre, fermeture douce, 1 grille + 1 plat.



**799€**

+ 7€ d'éco-part. = 806,00 €

Enc. H. 58,50 x L. 56 x P. 55 cm

**SOP4431X**      **061072**      OR03479471

Capacité 67 L	Énergie A+	Nettoyage Pyrolyse	
------------------	---------------	-----------------------	--



Multifonctions, 5 niveaux de cuisson, programmeur électronique, décongélation, chaleur tournante, éclairage halogène, porte avec fermeture douce, rails télescopiques.

**799€**

+ 10€ d'éco-part. = 809,00 €

Enc. H. 58,50 x L. 56,40 x P. 56 cm

**SFP61TB3**      **063715**      OR03796294

Capacité 70 L	Énergie A+	Nettoyage Pyrolyse	Porte froide
------------------	---------------	-----------------------	--------------



## Four Pyrolyse



+ Rail sortant 60%, 2 grilles, 3 cuissons combi vapeur.

Multifonctions, pyrolyse, chaleur tournante, gril, **3 modes de cuisson combiné vapeur**, programme Clean 39min, 2 grilles + 1 plat.  
**Enc. H. 59,60 x L. 59,20 x P. 54,40 cm**

**Brandt**

**819€**

+ 10€ d'éco-part. = 829,00 €

**BOP7536W 049536 OR02591359**

Capacité 73 L	Énergie A+	Nettoyage Pyrolyse	Porte froide
------------------	---------------	-----------------------	--------------

❶ Existe en noir (BOP7536B - 049535) à 819€ + 10€ d'éco-part, en inox (BOP7536X - 049534) à 839€ + 10€ d'éco-part.



Multifonctions, programmeur électronique avec régulation température, 5 modes de cuisson dont Air pulsé 3D, convection naturelle, gril grande surface et air pulsé doux, écran LED, **10 programmes automatiques**.  
**Enc. H. 57,5/59,7 x L. 56 x P. 55 cm**

**819€**

+ 10€ d'éco-part. = 829,00 €

**HBA573BAO 042810 OR01077977**

Capacité 71 L	Énergie A	Nettoyage Pyrolyse	
------------------	--------------	-----------------------	--

❶ Existe en blanc (HBA573BVO - 042809) à 859€ + 10€ d'éco-part, en inox (HBA573BRO - 042811) à 819€ + 10€ d'éco-part et en inox version tiroir (HBB578B56 - 047704) à 1149€ + 10€ d'éco-part.



+ Twin Convection : 2 cavités indépendantes pour cuisiner plusieurs plats à des températures et temps de cuisson différents, possibilité d'utiliser individuellement la cavité supérieure ou inférieure.

Multifonctions, programmation électronique, double chaleur pulsée, technologie twin convection, 10 modes de cuisson, **40 menus automatiques**, connecté wi-fi, cuisson air sous vide, fonction steam clean.  
**Enc. H. 57,20 x L. 56 x P. 54,50 cm**

**SAMSUNG**

**849€**

+ 10€ d'éco-part. = 859,00 €

**NV7B4450VCB 063561 OR03793425**

Capacité 76 L	Énergie A+	Nettoyage Pyrolyse	Porte froide
------------------	---------------	-----------------------	--------------

❶ Existe en inox (NV7B4430ZAS - 056312) à 829€ + 10€ d'éco-part.

## Le choix de mon artisan



**SIEMENS**

**859€**

+ 10€ d'éco-part. = 869,00 €

Multifonctions, 5 modes de cuisson dont Air pulsé 3D, **10 programmes automatiques** dont chaleur tournante, préconisation de température, gril grande surface, départ automatique  
**Enc. H. 58/59,5 x L. 56 x P. 55 cm**

**HB573ABRO 041534 OR00887464**

Capacité 71 L	Énergie A	Nettoyage Pyrolyse	Porte froide
------------------	--------------	-----------------------	--------------

❶ Existe en blanc (HB573ABVO - 041535) à 859€ + 10€ d'éco-part.



+ Inox anti-trace.

Multifonctions, programmeur électronique LCD affichage blanc, préconisation de la température, éclairage intérieur : 1 x 40W, 1 grille, 1 lèche-frite, indicateur de montée en température.  
**Enc. H. 60 x L. 56 x P. 55 cm**

**Electrolux**

**879€**

+ 10€ d'éco-part. = 889,00 €

**EOH6P46BX 063801 OR03796284**

Capacité 65 L	Énergie A+	Nettoyage Pyrolyse	Porte froide
------------------	---------------	-----------------------	--------------



+ Guide culinaire 15 plats.

Multifonctions, programmation électronique, 8 modes de cuisson dont chaleur tournante, fermeture douce, 2 grilles + 1 plat.  
**Enc. H. 58,50 x L. 56 x P. 55 cm**

**Jauter**

**899€**

+ 10€ d'éco-part. = 909,00 €

**SOP6214LW 048237 OR02490216**

Capacité 73 L	Énergie A+	Nettoyage Pyrolyse	Porte froide
------------------	---------------	-----------------------	--------------

❶ Existe en noir et en inox sur commande



**AEG**

**899€**

+ 5€ d'éco-part. = 904,00 €

Multifonctions, chaleur tournante pulsée, commandes par manettes rétractables push/pull, préconisation de température, indicateur de montée en température, porte froide, 1 plat multi-usages, 1 lèche-frite en émail, 1 grille support de plat.  
**Enc. H. 59,40 x L. 59,40 x P. 56,80 cm**

**BBP331061B 053050 OR02968897**

Capacité 72 L	Énergie A+	Nettoyage Pyrolyse	Porte froide
------------------	---------------	-----------------------	--------------

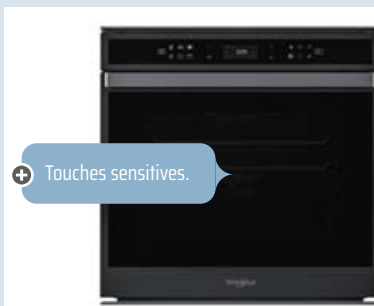

+ Touches sensibles.

Multifonctions, programmeur électronique **6<sup>ème</sup> sens**, chaleur tournante et pulsée, fonctions levage de pâte, cuisson grosses pièces, éco chaleur pulsée, décongélation, sonde de cuisson intégrée, rails télescopiques sur 2 niveaux.  
**Enc. H. 60 x L. 56 x P. 55 cm**

**Whirlpool**

**949€**

+ 9€ d'éco-part. = 958,00 €

**W60M44S1PBSS 045062 OR02411896**

Capacité 72 L	Énergie A+	Nettoyage Pyrolyse	Porte froide
------------------	---------------	-----------------------	--------------

❶ Existe en Inox (W60M44PB51P - 042976) à 1139€ + 9€ d'éco-part



Pyrolyse



+ Rails télescopiques

Multifonctions, affichage LCD blanc, 9 positions de cuisson dont Air pulsé 3D et fonction CoolStart pour les surgelés, **30 programmes automatiques**, préconisation de température, réglage de température 30-275°C, éclairage halogène.  
Enc. H. 57,5/59,7 x L. 56 x P. 55 cm

**SIEMENS**

**959€**

+ 10€ d'éco-part. = 969,00 €

HB578A0S6 047705 OR02468125

Capacité 71L	Énergie A	Nettoyage Pyrolyse	Porte froide
-----------------	--------------	-----------------------	--------------



+ Touche VAPEUR pour des résultats plus savoureux (pains, pâtisseries, tarte et volaille).

Multifonctions, touche vapeur steam bake pour donner plus de gourmandises à vos plats, affichage LCD blanc, préconisation de température, chaleur tournante pulsée, **45 recettes préprogrammées**, éclairage intérieur 1 x 40W, 2 grilles, 1 lèche-frite.  
Enc. H. 59,40 x L. 56 x P. 55 cm

**Electrolux**

**979€**

+ 10€ d'éco-part. = 989,00 €

COD6P46X0 063453 OR03789757

Capacité 72L	Énergie A+	Nettoyage Pyrolyse	Porte froide
-----------------	---------------	-----------------------	--------------



+ Fermeture douce, connecté, guide culinaire 35 recettes, écran TFT couleur.

Multifonctions, programmeur électronique, Easycook 15 recettes, 9 modes de cuisson, chaleur tournante, 2 grilles + 1 plat.  
Enc. H. 58,50 x L. 56 x P. 55 cm

**Jauter**

**999€**

+ 10€ d'éco-part. = 1009,00 €

SOP6615LB 048238 OR02490217

Capacité 73L	Énergie A+	Nettoyage Pyrolyse	Porte froide
-----------------	---------------	-----------------------	--------------

Existe en Inox (SOP6615LX - 048239) à 999€ + 10€ d'éco-part.



+ Inox anti-trace.

Multifonctions, 8 modes de cuisson dont chaleur pulsée, montée en température rapide avec affichage de la température, 5 niveaux de cuisson, éclairage halogène, chauffage rapide, températures préconisées.  
Enc. H. 59,50 x L. 55,40 x P. 55 cm

**Miele**

**999€**

+ 10€ d'éco-part. = 1009,00 €

H 2265-1 BP 063571 OR03793444

Capacité 76L	Énergie A+	Nettoyage Pyrolyse	Porte froide
-----------------	---------------	-----------------------	--------------



+ Home Connect.

Multifonctions, **30 programmes automatiques**, 9 modes de cuisson dont air pulsé 3D, convection naturelle, grill, grill grande surface et air pulsé doux, pizza, maintien au chaud, horloge électronique, home connect, fermeture et ouverture douce.  
Enc. H. 58,5/59,5 x L. 56 x P. 55 cm

**BOSCH**

**959€**

+ 10€ d'éco-part. = 969,00 €

HBG5780S6 051775 OR02703945

Capacité 71L	Énergie A	Nettoyage Pyrolyse	
-----------------	--------------	-----------------------	--



+ Rail télescopique, sonde de cuisson.

Multifonctions, double chaleur pulsée, programmeur électronique, **technologie twin convection**, 2 cavités indépendantes en utilisation, cuisson vapeur simple, cuisson air sous-vide, cuisson air-fry, **connecté wi-fi**.  
Enc. H. 57,20 x L. 56 x P. 54,50 cm

**SAMSUNG**

**1049€**

+ 10€ d'éco-part. = 1059,00 €

NV7B5650SCS/U1 056316 OR03389748

Capacité 76L	Énergie A+	Nettoyage Pyrolyse	Porte froide
-----------------	---------------	-----------------------	--------------

Le choix de mon artisan



**1099€**

+ 10€ d'éco-part. = 1109,00 €

+ Porte Slide & Hide : elle coulisse et disparaît dans l'enceinte du four, poignée rotative.

Multifonctions, 8 modes de cuisson : convection naturelle, chaleur de sole, grill grande surface, grill ventilé, fonction cuisson vapeur avec accessoire en option, bandeau de commandes rétro-éclairé, écran LED, préconisation de la température, affichage de la température, accessoires inclus : 1 tôle à pâtisserie, 1 lèche-frite, 1 grille de rôtisserie.  
Enc. H. 58,50 x L. 56 x P. 55 cm

B5CCH7ANO 061067 OR03479455

Capacité 71L	Énergie A+	Nettoyage Pyrolyse	Porte froide
-----------------	---------------	-----------------------	--------------



Multifonctions, chaleur tournante pulsée, préconisation de température, indicateur de montée en température, 45 recettes préprogrammées, **sonde de cuisson** intégrée, fermeture douce assistée, rail télescopique sur 1 niveau.  
Enc. H. 59,40 x L. 56 x P. 55 cm

**AEG**

**1099€**

+ 10€ d'éco-part. = 1109,00 €

BPK556360M 056199 OR03374578

Capacité 71L	Énergie A+	Nettoyage Pyrolyse	Porte froide
-----------------	---------------	-----------------------	--------------

# Four Pyrolyse



Multifonctions, programmeur électronique avec régulation de la température, 8 modes de cuisson, Ecran TFT tactile touches sensibles, **10 programmes automatiques**, fermeture douce.  
**Enc. H. 59,50 x L. 56 x P. 55 cm**

**BOSCH**  
Des technologies pour tous  
**1109€**  
+ 10€ d'éco-part. = 1119,00 €

HBG672BS2 044799 OR02315764

Capacité 71L	Énergie A+	Nettoyage Pyrolyse	Porte froide
-----------------	---------------	-----------------------	--------------

❶ Existe en noir (HBG672BB15 - 044800) à 1109€ + 10€ d'éco-part et en blanc sur commande (HBG672BW15 - 044801) à 1109€ + 10€ d'éco-part.



+ Rails télescopiques

Multifonctions, résistance annulaire, préconisation de température, chaleur tournante pulsée, programmeur électronique affichage LCD Blanc, **recettes automatiques, sonde de cuisson intégrée**, 1 grille support de plat, 1 plat multi-usages.  
**Enc. H. 60 x L. 56 x P. 55 cm**

**Electrolux**  
**1149€**  
+ 10€ d'éco-part. = 1159,00 €

KOECP11X 056198 OR03374582

Capacité 72L	Énergie A+	Nettoyage Pyrolyse	Porte froide
-----------------	---------------	-----------------------	--------------



+ Sonde de cuisson

Multifonctions, **20 recettes automatiques**, chaleur tournante pulsée, préconisation de température, indicateur de montée en température, fonction préchauffage rapide, rail télescopique sur 1 niveau, écran LCD.  
**Enc. H. 59 x L. 56 x P. 55 cm**

**AEG**  
**1149€**  
+ 10€ d'éco-part. = 1159,00 €

BPK642320M 056200 OR03374579

Capacité 71L	Énergie A+	Nettoyage Pyrolyse	Porte froide
-----------------	---------------	-----------------------	--------------



+ Connecté, DUAL COOK FLEX : 2 cavités indépendantes avec 2 portes.

Multifonctions, 17 fonctions de cuisson, 40 menus automatiques, double chaleur pulsée, programmeur électronique, cuisson vapeur combinée, **cuisson air sous vide**, rail télescopique, sonde de cuisson.  
**Enc. H. 57,20 x L. 56 x P. 54,50 cm**

**SAMSUNG**  
**1149€**  
+ 10€ d'éco-part. = 1159,00 €

NV7B5755SAK/U1 056250 OR03375824

Capacité 76L	Énergie A+	Nettoyage Pyrolyse	Porte froide
-----------------	---------------	-----------------------	--------------



Multifonctions, résistance annulaire, **fonction vapeur combinée à l'air chaud 25%**, préconisation de température, chaleur tournante, programmeur électronique affichage LCD Blanc, 2 grilles, 1 plat multi-usages.  
**Enc. H. 60 x L. 56 x P. 55 cm**

**Electrolux**  
**1149€**  
+ 10€ d'éco-part. = 1159,00 €

KOCDP66X 063977 OR03798854

Capacité 72L	Énergie A+	Nettoyage Pyrolyse	Porte froide
-----------------	---------------	-----------------------	--------------



Multifonctions, nettoyage pyrolyse, programmation électronique, écran TFT 2,5", 4 niveaux de cuisson, 12 modes de cuisson dont circotherm, pizza, **cuisson basse température, fonction cuisson vapeur** avec accessoires, fermeture douce.  
**Enc. H. 58,50 x L. 56 x P. 55 cm**

**EFF**  
**1159€**  
+ 10€ d'éco-part. = 1169,00 €

B27CR22N1 045245 OR0000859

Capacité 71L	Énergie A+	Nettoyage Pyrolyse	Porte froide
-----------------	---------------	-----------------------	--------------



Multifonctions, programmeur électronique, écran TFT, 13 modes de cuisson dont Air pulsé 4D et cuisson basse température, contrôle de température électronique, porte softclose.  
**Enc. H. 57,5/59,7 x L. 56 x P. 55 cm**

**SIEMENS**  
**1159€**  
+ 10€ d'éco-part. = 1169,00 €

HB674GBS1 056160 OR03360969

Capacité 71L	Énergie A+	Nettoyage Pyrolyse	
-----------------	---------------	-----------------------	--



Multifonctions, chaleur tournante, commandes sensibles avec grand écran LCD, recettes automatiques, fonction préchauffage rapide.  
**Enc. H. 60 x L. 56 x P. 55 cm**

**Electrolux**  
**1199€**  
+ 10€ d'éco-part. = 1209,00 €

EOF7P00RX 045201 OR02419284

Capacité 72L	Énergie A+	Nettoyage Pyrolyse	
-----------------	---------------	-----------------------	--

❶ Existe avec charnières à gauche (EOF7P00LX - 045200) à 1199€ + 10€ d'éco-part.



+ Basse température 10 recettes, mode CHEF 6 cuissons 100% automatiques.

Multifonctions, chaleur tournante, 11 positions de cuisson, guide culinaires 15 plats, **basse température 10 recettes**, rails télescopiques, fermeture douce, 2 grilles + 1 plat et des 2 demi grilles.  
**Enc. H. 58,50 x L. 56 x P. 55 cm**

**De Dietrich**  
**1199€**  
+ 10€ d'éco-part. = 1209,00 €

DOP8360A 048081 OR02484468

Capacité 73L	Énergie A+	Nettoyage Pyrolyse	Porte froide
-----------------	---------------	-----------------------	--------------

❶ Existe en blanc sur commande (DOP8360W - 048080) à 1199€ + 10€ d'éco-part, en inox (DOP8360X - 048079) à 1199€ + 10€ d'éco-part et graphite sur commande (DOP8360G - 048082) à 1199€ + 10€ d'éco-part.

Pyrolyse



Multiprogrammes dont sole, convection naturelle et voute, 17 fonctions dont décongélation et chauffe assiettes, maintien au chaud, chaleur tournante, rails télescopiques 100% extensibles et amovibles, sonde culinaire.



1399€

+ 8,03€ d'éco-part. = 1407,03 €

Enc. H. 59 x L. 56 x P. 55 cm

OP8664A 051335 Sur commande OR02645393

Capacité 71L	Énergie A+	Nettoyage Pyrolyse
-----------------	---------------	-----------------------

❶ Existe en inox sur commande.

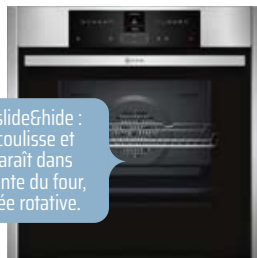

Porte slide&hide : elle coulisse et disparaît dans l'enceinte du four, poignée rotative.



1399€

+ 10€ d'éco-part. = 1409,00 €

Multifonctions, écran tactile TFT 2,5", 12 modes de cuisson, dont fonction cuisson vapeur avec accessoires en option, cuisson basse température, pizza et gril.

Enc. H. 58,50 x L. 56 x P. 55 cm

B55CR22N0 036122 OR00145148

Capacité 71L	Énergie A+	Nettoyage Pyrolyse	Porte froide
-----------------	---------------	-----------------------	--------------

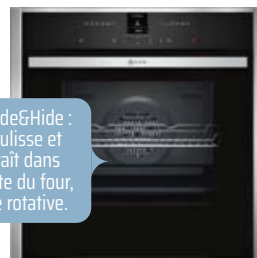

Porte Slide&Hide : elle coulisse et disparaît dans l'enceinte du four, poignée rotative.



1399€

+ 10€ d'éco-part. = 1409,00 €

Multifonctions, écran tactile TFT 2,5", 12 modes de cuisson dont fonction cuisson vapeur, pizza et gril, avec accessoires en option, cuisson basse température.

Enc. H. 58,50 x L. 56 x P. 55 cm

B57CR22N0 041710 OR00000856

Capacité 70L	Énergie A+	Nettoyage Pyrolyse	Porte froide
-----------------	---------------	-----------------------	--------------

Double four



Four double en colonne 60 cm : 1 grand four 79L, nettoyage pyrolyse, 15 fonctions, 20 recettes automatiques et 4 modes de décongélation, chaleur tournante, 5 niveaux de cuisson, 1 petit four 41L : nettoyage manuel, 4 fonctions de cuisson.

Enc. H. 87,50 x L. 56 x P. 55 cm



1899€

+ 10€ d'éco-part. = 1909,00 €

DOSP6390X 040616 Sur commande OR00664972

Capacité 120L	Énergie A	Nettoyage Pyrolyse	Porte froide
------------------	--------------	-----------------------	--------------

Tiroir



20 L, chauffant, système PUSH PULL, rails télescopiques.

Enc. H. 13 x L. 56 x P. 50 cm



729€

+ 5€ d'éco-part. = 734,00 €

BI630CNS1 033707 Sur commande OR00000886

Capacité 40L	Énergie A	Nettoyage Pyrolyse	Porte froide
-----------------	--------------	-----------------------	--------------



20 L, chauffant, système PUSH PULL, thermostat réglable.

Enc. H. 13 x L. 56 x P. 50 cm



819€

+ 5€ d'éco-part. = 824,00 €

DWD7400B 040597 Sur commande OR00664935

Capacité 47L	Énergie A+	Nettoyage Pyrolyse	Porte froide
-----------------	---------------	-----------------------	--------------

Pyrolyse 45 cm



Multifonctions, écran TFT 2,8", 13 modes de cuisson dont cuisson basse température, coolStart (pour les surgelés), maintien au chaud et pizza, fermeture douce.

Enc. H. 45 x L. 56 x P. 55 cm



1099€

+ 10€ d'éco-part. = 1109,00 €

CB675GBS3 034632 OR00000888

Capacité 47L	Énergie A+	Nettoyage Pyrolyse	Porte froide
-----------------	---------------	-----------------------	--------------



Multifonctions, 50 Auto programmes, 9 modes de cuisson dont chaleur tournante et combinée, maintien au chaud, smart assist.

Enc. H. 45 x L. 56 x P. 55 cm



1429€

+ 10€ d'éco-part. = 1439,00 €

DKP7320X 040595 Sur commande OR00664933

Capacité 40L	Énergie A	Nettoyage Pyrolyse	Porte froide
-----------------	--------------	-----------------------	--------------



## Four Vapeur 45 cm



Programmeur électronique à touches sensibles, cuisson vapeur, Multistart, **8 programmes**, réservoir d'eau amovible, affichage digital, guide culinaire 32 plats, 1 plat spécial vapeur en inox et son support.  
**Enc. H. 45 x L. 56 x P. 55 cm**

**De Dietrich**

**1279€**

+ 10€ d'éco-part. = 1289,00 €

**DKV7340X** **040596** **OR00664934**  
Sur commande

Capacité 29 L	Énergie <b>A</b>	Nettoyage Manuel
------------------	---------------------	---------------------

❗ Existe sur commande en anthracite.



Modes de cuisson : décongélation, fermentation, régénération, vapeur 100%, capacité du réservoir d'eau 1,3L, température réglable de 30 à 100°C.  
**Enc. H. 45 x L. 56 x P. 55 cm**

**SIEMENS**

**1409€**

+ 10€ d'éco-part. = 1419,00 €

**CD634GASO** **033692** **OR02511429**  
Sur commande

Capacité 38 L	Énergie <b>A</b>	Nettoyage Vapor Clean
------------------	---------------------	--------------------------



20 programmes automatiques, 5 modes de cuisson dont fullstream vapeur 100%, affichage digital écran TFT tactile 2.5".  
**Enc. H. 45 x L. 56 x P. 55 cm**

**EFFE**

**1489€**

+ 10€ d'éco-part. = 1499,00 €

**C17DR00N0** **049141** **OR02512085**  
Sur commande

Capacité 38 L	Énergie <b>A</b>	Nettoyage Vapor Clean
------------------	---------------------	--------------------------

## Vapeur 60 cm



+ 3 niveaux de vapeur.

Programmeur électronique 6<sup>ème</sup> sens, **41 programmes automatiques**, 5 niveaux de cuisson, chaleur pulsée, cuisson vapeur intégrée, rails télescopiques, réservoir d'eau 1,5L, accessoires : 1 lèche-frite, 1 plat de cuisson + 2 grilles.  
**Enc. H. 60 x L. 56 x P. 55 cm**

**Whirlpool**

**1199€**

+ 10€ d'éco-part. = 1209,00 €

**W7 OS4 4S1 P BL** **063458** **OR03789766**

Capacité 73 L	Énergie <b>A+</b>	Nettoyage Pyrolyse	Porte froide
------------------	----------------------	-----------------------	--------------



+ Sonde de cuisson.

Fonction vapeur combiné à l'air chaud 25%, préconisation de température, chaleur tournante pulsée, programmeur électronique affichage LCD Blanc, **160 recettes préprogrammées**, 1 grille, 1 plat multi-usages, rail télescopique sur 1 niveau.  
**Enc. H. 59,40 x L. 56 x P. 55 cm**

**AEG**

**1399€**

+ 10€ d'éco-part. = 1409,00 €

**BSK772380M** **056232** **OR03375617**

Capacité 71 L	Énergie <b>A++</b>	Nettoyage Pyrolyse	Porte froide
------------------	-----------------------	-----------------------	--------------



20 programmes et options dont rôtissage automatique et vapeur intense, **programme sous-vide**, sonde culinaire, nettoyage vapeur, double fermeture amortie, écran TFT 3".  
**Enc. H. 59,70 x L. 56 x P. 54,60 cm**

**ASKO**

Swedish quality since 1950

**1849€**

+ 8,03€ d'éco-part. = 1857,03 €

**OCS8664A2** **051336** **OR02646181**  
Sur commande

Capacité 73 L	Énergie <b>A+</b>	Nettoyage Vapor Clean
------------------	----------------------	--------------------------



+ Cuisson combinée chaleur tournante et vapeur.

Fonction vapeur 100%, écran LCD, programmeur électronique, sonde de cuisson intégrée, **connexion Wifi**, rail télescopique sur 1 niveau, 1 grille inox, 1 plat multi-usages, fermeture douce assistée.  
**Enc. H. 59,40 x L. 56 x P. 55 cm**

**AEG**

**1999€**

+ 10€ d'éco-part. = 2009,00 €

**BSK988330M** **056202** **OR03374584**

Capacité 70 L	Énergie <b>A++</b>	Nettoyage Vapor Clean
------------------	-----------------------	--------------------------



+ Fonction 100% vapeur.

Cuisson vapeur 100%, programmeur électronique, 3 modes de cuisson : traditionnel, vapeur et combiné vapeur, 14 fonctions de cuisson dont fonction pain, **cuisson basse température**, **guide de 73 recettes** et Expert, système de plat sortant à 100%, réservoir d'eau 1 L.  
**Enc. H. 57,5/59,7 x L. 56 x P. 55 cm**

**De Dietrich**

**2089€**

+ 10€ d'éco-part. = 2099,00 €

**DOR7586X** **048136** **OR02485180**  
Sur commande

Capacité 73 L	Énergie <b>A+</b>	Nettoyage Pyrolyse	Porte froide
------------------	----------------------	-----------------------	--------------

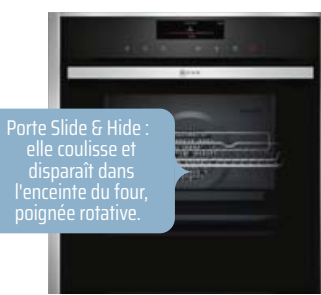

+ Porte Slide & Hide : elle coulisse et disparaît dans l'enceinte du four, poignée rotative.

Cuisson vapeur 100%, écran TFT tactile 5,7" en couleur, 13 modes de cuisson, 30 programmes automatiques, sonde de cuisson, fonction sous-vide. Full Steam : alliance entre un vrai four multifonction et un vrai four vapeur.  
**Enc. H. 58,5/59,5 x L. 56,80 x P. 55 cm**

**EFFE**

**2569€**

+ 10€ d'éco-part. = 2579,00 €

**B48FT78N2** **056324** **OR03389751**

Capacité 71 L	Énergie <b>A+</b>	Nettoyage EcoClean
------------------	----------------------	-----------------------

# NOUVEAU FOUR COLLECTION SUBLIME

## Les fours Rosières n'ont pas fini de nous étonner.

Le nouveau four de la collection sublime en verre de haute qualité, combine la solidité de l'acier et un look aux traits élégants et sophistiqués. Ce four vous donne la recette d'une performance parfaite dans une cavité plus petite, pour un espace réduit dans les cuisines. Prisés des amateurs ou des professionnels de cuisine, avec ses multiples fonctions, rien de mieux pour réaliser des plats savoureux et épater vos invités.

- Rails télescopiques
- Fermeture douce
- Nettoyage pyrolyse
- Classe énergétique : A+
- Type de chaleur : Multifunction + steam

Réf : RFC555979PN - 063557



# ROSIÈRES



## Nouveau four **Origin** OMK58RU0B<sup>(1)</sup> Simplifiez-vous le quotidien, de la cuisson au nettoyage



### FlexiClean

Deux options de nettoyage dans un même four :  
- un cycle SmartClean (hydrolyse)  
- un cycle pyrolyse



### Fonctions automatiques pain & pâtisserie

Préparez toutes sortes de pain et pâtisseries sans effort.  
Le temps et la température sont réglés automatiquement  
dès que vous avez sélectionné la fonction



(1) Code Orcab : 063455

**Whirlpool**

## Solo



Programmation électronique,  
9 niveaux de puissance, **fonction  
maintien chaud**, plateau tournant  
25,5 cm.  
**Enc. H. 36,20 x L. 56 x P. 60 cm**

**SAMSUNG**

**429€**

+ 3€ d'éco-part. = 432,00 €

MS22M8274AT/E5    056251    OR03375825

Capacité	Puissance	Type
22 L	850 W	Solo



+ Fonction MO pour décongeler,  
réchauffer et préparer  
rapidement vos plats.

Programmation  
mécanique,  
5 puissances,  
minuterie 60 min,  
plateau tournant 31,5 cm.  
**Enc. H. 38,20 x L. 59,40 x P. 38,80 cm**

**BOSCH**  
Des technologies pour la vie

**439€**

+ 3€ d'éco-part. = 442,00 €

BFL550MS0    042815    OR01077982

Capacité	Puissance	Type
25 L	900 W	Solo

❶ Existe en blanc (BFL550MWO - 042813) à 529€ + 3€ d'éco-part.,  
en noir (BFL550MBO - 042814) 439€ + 3€ d'éco-part.



Touches sensibles,  
5 puissances,  
**7 programmes  
automatiques**,  
plateau tournant 31,5 cm.  
**Enc. H. 38,20 x L. 59,40 x P. 38,80 cm**

**EFF**

**509€**

+ 3€ d'éco-part. = 512,00 €

HLAWD53NO    042743    OR01077968

Capacité	Puissance	Type
25 L	900 W	Solo

❶ Existe avec grill (HLAG053NO - 044687) à 549€ + 3€ d'éco-part.

## Solo



Programmation électronique, fonction mémoire, 7 programmes automatiques, plateau tournant 31,5 cm, éclairage LED, commandes par touch control.

**SIEMENS**

**509€**

+ 3€ d'éco-part. = 512,00 €

Enc. H. 38,20 x L. 59,40 x P. 38,80 cm

**BF555LMSO**      **044261**      **OR01903647**

Capacité	Puissance	Type
25 L	900 W	Solo



Programmation électronique, minuterie 60 min, **3 accès directs mémorisables**, éclairage intérieur 25W, plateau tournant intégré et débrayable 30 cm.

**Jauter**

**569€**

+ 3€ d'éco-part. = 572,00 €

Enc. H. 38,20 x L. 59,50 x P. 32 cm

**SMS7121B**      **048241**      **OR02490223**

Capacité	Puissance	Type
22 L	750 W	Solo

❶ Existe en inox (SMS7121X - 048242) à 599€ + 3€ d'éco-part.



Programmeur FLEX, commandes électroniques, plateau tournant 30 cm.

**Brandt**

**579€**

+ 3€ d'éco-part. = 582,00 €

Enc. H. 39 x L. 59,20 x P. 48 cm

**BMS7120W**      **048234**      **OR02490221**

Capacité	Puissance	Type
26 L	900 W	Solo

❶ Existe en noir (BMS7120B - 048235) à 579€ + 3€ d'éco-part. et en inox (BMS7120X - 048236) à 599€ + 3€ d'éco-part.



Programmeur mécanique, 5 puissances, minuterie 95 min, décongélation automatique, plateau tournant 24,5 cm.

**Electrolux**

**599€**

+ 5€ d'éco-part. = 604,00 €

Enc. H. 38 x L. 56 x P. 35 cm

**LMS2203EMX**      **053051**      **OR02968906**

Capacité	Puissance	Type
20 L	700 W	Solo



Programmation électronique, 6 niveaux de puissance, afficheur blanc, minuterie 60 min avec départ différé, 1 plateau tournant de 30 cm débrayable.

**De Dietrich**

**699€**

+ 3€ d'éco-part. = 702,00 €

Enc. H. 39 x L. 59,20 x P. 48 cm

**DME7121A**      **043379**      **OR01190958**

Capacité	Puissance	Type
26 L	900 W	Solo

❶ Existe en inox (DME7121X - 041460) à 699€ + 3€ d'éco-part, en blanc sur commande (DME7121W - 041461) à 699€ + 3€ d'éco-part.



Programmation électronique, 20 programmes automatiques : 5 pour décongélation et 15 pour cuisson et réchauffage, rappel sonore fin de cuisson, **fonction maintien au chaud**, **fonction steam clean**, écran LED, **connectivité wi-fi**.

**SAMSUNG**

**749€**

+ 3€ d'éco-part. = 752,00 €

H. 45 x L. 56 x P. 55 cm

**NQ5B4513GBK/U1**      **056249**      **OR03649112**

Capacité	Puissance	Type
50 L	900 W	Solo

❶ Existe en inox (NQ5B4513GBB/U1 - 061792) à 749€ + 3€ d'éco-part.



Programmation électronique, 5 niveaux de puissance et programmes automatiques, minuterie 90 min, **fonction CookAssist**, cavité inox.

**BOSCH**

**909€**

+ 3€ d'éco-part. = 912,00 €

Enc. H. 38 x L. 56 x P. 30 cm

**BFL634GB1**      **033786**      **OR00001161**

Capacité	Puissance	Type
21 L	900 W	Solo

❶ Existe en inox (BFL634GS1 - 033785) à 909€ + 3€ d'éco-part.



Programmation électronique, 5 niveaux de puissance, **7 programmes automatiques**, éclairage LED, cavité inox, minuterie 90 min.

**SIEMENS**

**929€**

+ 3€ d'éco-part. = 932,00 €

Enc. H. 38,20 x L. 56,80 x P. 30 cm

**BF634LGS1**      **033796**      **OR00001212**

Capacité	Puissance	Type
21 L	900 W	Solo

❶ Existe en Blanc, sur commande (BF634LGW1 - 033795) à 929€ + 3€ d'éco-part.



Programmation électronique, **5 programmes mémorisables**, décongélation automatique, plateau tournant 36 cm, minuterie 60 min.

**De Dietrich**

**999€**

+ 3€ d'éco-part. = 1002,00 €

Enc. H. 45 x L. 56 x P. 55 cm

**DKE7335X**      **040558**      **OR00664896**

Capacité	Puissance	Type
40 L	1000 W	Solo

❶ Existe en anthracite (DKE7335A - 044121) à 999€ + 3€ d'éco-part.

# Micro-ondes Gril



+ Faible profondeur.

Programmation électronique, 5 niveaux de puissance, 8 programmes automatiques, plateau tournant 24,5cm, minuterie, kit d'encastrement inclus.

Enc. H. 32 x L. 56 x P. 32 cm

**CANDY**

**379€**

+ 3€ d'éco-part. = 382,00 €

**MIC201EX 033649 OR00001180**

Capacité 20 L	Puissance 800 W	Type Gril	Puissance gril 1000 W
------------------	--------------------	--------------	--------------------------



Programmation électronique, 5 niveaux de puissance, 8 programmes automatiques, fonction mémoire, plateau tournant en verre 31,5 cm.

Enc. H. 38 x L. 56 x P. 55 cm

**BOSCH**

**489€**

+ 3€ d'éco-part. = 492,00 €

**BEL524MSO 056645 OR02520699**

Capacité 20 L	Puissance 800 W	Type Gril	Puissance gril 1200 W
------------------	--------------------	--------------	--------------------------



Programmation électronique, 8 programmes automatiques, plateau tournant 31,5 cm.

Enc. H. 38 x L. 56 x P. 55 cm

**ROSIERES**  
Pasori chef

**579€**

+ 3€ d'éco-part. = 582,00 €

**RMG28/1PN 063713 OR03794056**

Capacité 28 L	Puissance 900 W	Type Gril	Puissance gril 1100 W
------------------	--------------------	--------------	--------------------------

❶ Existe en inox (RMG28/1IN - 046021) à 579€ + 3€ d'éco-part



Programmeur électronique, 4 niveaux de puissance, fonctions Jet Start, Jet Defrost, minuterie, installation possible pour meuble haut, plateau tournant 28 cm.

Enc. H. 36 x L. 56,80 x P. 30 cm

**Whirlpool**

**579€**

+ 3€ d'éco-part. = 582,00 €

**MBNA 920 B 063467 OR03789774**

Capacité 22 L	Puissance 750 W	Type Gril	Puissance gril 700 W
------------------	--------------------	--------------	-------------------------

❶ Existe en inox (MBNA920X - 063466) à 649€ + 3€ d'éco-part.



Programmation électronique, 7 niveaux de puissance, fonctions jet start, jet defrost, et cisp, plateau tournant 32,5 cm.

Enc. H. 36 x L. 55,60 x P. 55 cm

**Whirlpool**

**899€**

+ 3€ d'éco-part. = 902,00 €

**W7 MD440 NB 063470 OR03789777**

Capacité 31 L	Puissance 750 W	Type Gril	Puissance gril 800 W
------------------	--------------------	--------------	-------------------------

❶ Existe en inox (W7MD440 - 063469) à 899€ + 3€ d'éco-part.

## Combi



Programmation électronique, combiné micro-ondes - chaleur tournante, décongélation automatique, minuterie 95 mn, plateau tournant de 31,5 cm, cavité inox.

Enc. H. 45 x L. 56 x P. 55 cm

**AEG**

**779€**

+ 5€ d'éco-part. = 784,00 €

**MSB2548C-M 040600 OR00664938**

Capacité 25 L	Puissance 900 W	Type Combiné	Puissance gril 1100 W
------------------	--------------------	-----------------	--------------------------



Programmation électronique, commandes par manettes rétractables push/pull, touches sensibles, arrêt de sécurité automatique.

Enc. H. 45 x L. 56 x P. 55 cm

**Electrolux**

**999€**

+ 5€ d'éco-part. = 1004,00 €

**KVMDE46X 063659 OR03793981**

Capacité 42 L	Puissance 1000 W	Type Combiné	Puissance gril 1200 W
------------------	---------------------	-----------------	--------------------------



5 programmes mémorisables, 10 positions de cuisson, smart assist, auto programme, chaleur tournante 1700W, gril 1750W, minuterie, 1 plateau tournant de 36 cm débrayable.

Enc. H. 45 x L. 56 x P. 55 cm

**De Dietrich**

**1259€**

+ 3€ d'éco-part. = 1262,00 €

**DKC7340A 063714 OR03794055**

Capacité 40 L	Puissance 1000 W	Type Combiné	Puissance gril 1800 W
------------------	---------------------	-----------------	--------------------------

❶ Existe en inox (DKC7340X - 040557) à 1259€ + 3€ d'éco-part.

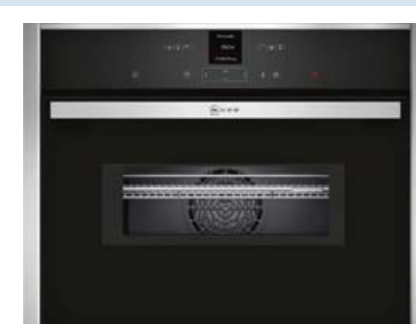

6 modes de cuisson, 14 programmes automatiques, éclairage LED, écran TFT 2,5", porte abattante.

Enc. H. 45 x L. 56 x P. 55 cm

**EFFE**

**1499€**

+ 10€ d'éco-part. = 1509,00 €

**C17MR02NO 035721 OR00001201**

Capacité 45 L	Puissance 1000 W	Type Combiné	Puissance gril 900 W
------------------	---------------------	-----------------	-------------------------



# SAMSUNG

## FOUR DUAL COOK PYROLYSE

Un four grande capacité  
alliant modularité,  
performances & design



### TECHNOLOGIE TWINCONVECTION™

Grâce à la technologie TwinConvection™, votre four bénéficie de 2 cavités indépendantes vous permettant de cuisiner plusieurs plats simultanément à des températures et à des temps de cuisson différents.

Cette fonction permet également d'utiliser individuellement la cavité supérieure et inférieure pour réaliser des économies d'énergie.

**849€**

+ 10 € d'éco-part. = 859 €

**NV7B4450VCB 063561 OR03793425**



Démarrage  
cuisson



- Technologie TwinConvection™
- Capacité de 76 litres
- Cuisson Sous-vide
- Cuisson Vapeur simple
- Connectivité Wi-Fi
- Commandes vocales (via SmartThings)
- Rail télescopique
- Efficacité énergétique A+

### CUISISON SOUS VIDE



Le système sous-*vide* combine technologie de contrôle de température statique et doubles capteur de température dans toute la cavité. Il garantit que tout est parfaitement cuit, avec un goût délicieusement tendre et juteux.

## Table de cuisson Domino électrique



2 foyers électriques, minuteur coupe-courant 120 min, 6 niveaux de puissance, puissance totale électrique : 3kW.

Enc. H. 5 x L. 27 x P. 51 cm



**159€**

+ 5€ d'éco-part. = 164,00 €

AE2420X

046027

OR02435706

## Domino gaz



2 foyers gaz dont 1 rapide 3kW, commandes manettes, grilles émaillées, thermocouple, puissance totale gaz : 4kW.

Enc. H. 3 x L. 26,50 x P. 48 cm



**199€**

+ 5€ d'éco-part. = 204,00 €

GT32WH

019375

OR00001360

❶ Existe en Noir (GT32BK - 025055) à 199€ + 5€ d'éco-part.



2 foyers gaz, commandes manettes, grilles émaillées, puissance totale gaz : 4kW.

Enc. x L. 49 x P. 270 cm



**399€**

+ 5€ d'éco-part. = 404,00 €

BPG3200B

063728

OR03795814

## Domino vitrocéramique



2 foyers vitrocéramique, 1 foyer 18 cm 1,8kW, 1 foyer 14,5 cm 1,2kW, commandes par manettes, témoin de chaleur résiduelle, puissance totale électrique : 3kW.

Enc. H. 4 x L. 27 x P. 49 cm



**259€**

+ 5€ d'éco-part. = 264,00 €

GTH32M

040147

OR00646797



2 foyers vitrocéramique : 1 foyer 14,5 cm 1,2kW, 1 foyer 18 cm 1,7kW, commandes tactiles, minuteur, témoin de chaleur résiduelle, puissance totale électrique : 2,9kW.

Enc. H. 5,50 x L. 28,80 x P. 52 cm



**349€**

+ 5€ d'éco-part. = 354,00 €

CDH30

036536

OR00260970

## Domino induction

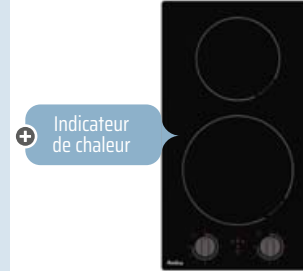

+ Indicateur de chaleur

2 foyers induction, 9 positions de puissance, commandes manettes, puissance totale électrique : 2,9kW.

Enc. H. 5 x L. 27 x P. 49 cm



**279€**

+ 5€ d'éco-part. = 284,00 €

AIM2520

048120

OR02485204

## Le choix de mon artisan



**349€**

+ 5€ d'éco-part. = 354,00 €

2 foyers induction, minuteur affectable sur chaque zone, commandes sensibles frontales, puissance totale : 3,5kW

Enc. H. 4,20 x L. 27 x P. 50 cm

CID 30/G3

052288

OR02815600



2 foyers induction, 9 niveaux de puissance, 2 boosters, 10 sécurités dont détection de récipients et témoins de chaleur résiduelle, puissance totale : 2,8kW.

Enc. H. 6,40 x L. 26,50 x P. 49 cm



**569€**

+ 5€ d'éco-part. = 574,00 €

BPI6210B

036535

OR00269985

## Teppan yaki



2 foyers induction : 1 foyer 16 cm 2,4kW, 1 foyer 23 cm 3,7kW, 2 boosters, clavier sensitif à 20 niveaux de puissance, minuteries indépendantes 99 min, 3 accès directs, puissance totale électrique : 3,7kW.

Enc. H. 5,90 x L. 26,50 x P. 49 cm



**859€**

+ 5€ d'éco-part. = 864,00 €

DPI7360X

040564

OR00664902



1 zone libre 40 x 23 cm de 4,6kW, 1 booster, clavier sensitif à 20 niveaux de puissance, 2 minuteries indépendantes 99 min, 4 accès directs, puissance totale électrique : 4,6 kW. Livré avec un billot.

Enc. H. 5,90 x L. 27 x P. 49 cm



**1179€**

+ 5€ d'éco-part. = 1184,00 €

DPI7469XS

040565

OR00664903

Sur commande.



Teppan yaki grande surface de cuisson en inox, affichage digital, puissance totale électrique : 2,5kW.

Enc. H. 8,20 x L. 34 x P. 49 cm

**1619€**

+ 5€ d'éco-part. = 1624,00 €

DPE7400X

043103

OR01085675

Sur commande.

## Émaillée mixte



Mixte 3 foyers gaz + 1 électrique, allumage intégré aux manettes, grilles émaillées, thermocouple, puissance totale gaz : 7kW.  
Enc. H. 3 x L. 58 x P. 50 cm

**FAURE**

**349€**

+ 1,25€ d'éco-part. = 350,25 €

FGM64300B 044540 OR02015966

❶ Existe en terre de france (FGM64300T - 044541) à 349€ + 1,26€ d'éco-part., en blanc (FGM64300W - 044542) à 349€ + 1,26€ d'éco-part. et en inox (FGM64300X - 044543) à 349€ + 1,26€ d'éco-part.



Mixte 3 foyers gaz + 1 électrique, allumage intégré aux manettes, thermocouple, puissance maxi électrique : 1,5kW, puissance maxi gaz : 6,2 kW.  
Enc. H. 3,4 x L. 56 x P. 48 cm

**De Dietrich**

**449€**

+ 5€ d'éco-part. = 454,00 €

DPE3601WM 063551 OR03793276

❶ Existe en noire (DPE3601BM - 063552) à 449€ + 1,26€ d'éco-part.

## Table de cuisson Émaillée 4 foyers

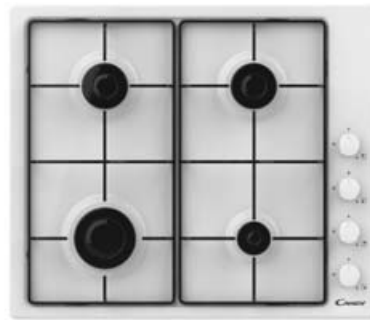

4 gaz, allumage intégré aux manettes, grilles émaillées, thermocouple, puissance totale gaz : 7kW.  
Enc. H. 4 x L. 56 x P. 48 cm

**CANDY**

**199€**

+ 5€ d'éco-part. = 204,00 €

CHW640WLW 047913 OR02475364

❶ Existe en inox (CHW640LXB - 044795) à 199€ + 5€ d'éco-part. et en noir (CHW640BLB - 047914) à 199€ + 5€ d'éco-part.

## Le choix de mon artisan



**Brandt**

**299€**

+ 5€ d'éco-part. = 304,00 €

4 gaz, allumage intégré aux manettes, grilles émaillées, thermocouple, puissance totale gaz : 7,5kW.  
Enc. H. 3,40 x L. 56 x P. 49 cm

BPE3410X 063664 OR03794036

❶ Existe en en blanc (BPE3410W - 063662) à 299€ + 5€ d'éco-part. et en noire (BPE3410B - 063663) à 299€ + 5€ d'éco-part.



4 gaz, allumage électronique intégré aux manettes, thermocouple, grilles émaillées, brûleur rapide 3KW, puissance totale gaz : 7,4kW.  
Enc. H. 4,50 x L. 58 x P. 51 cm

**BOSCH**

**319€**

+ 5€ d'éco-part. = 324,00 €

PBP6B6B80 033790 OR00001264

❶ Existe en blanc (PBP6B2B80 - 033791) à 319€ + 5€ d'éco-part. et en inox (PBP6B5B80 - 033792) à 319€ + 5€ d'éco-part.



+

Noir mat.

4 foyers gaz, allumage intégré, 9 niveaux de flamme, sécurité gaz par thermocouple, grilles fonte, puissance totale gaz 7,8kW.  
Enc. H. 3,80 x L. 55,50 x P. 48 cm

**Whirlpool**

**459€**

+ 5€ d'éco-part. = 464,00 €

TGML660NB 056141 OR03355383

❶ Existe en inox (TGML660IX - 056142) à 459€ + 5€ d'éco-part.



+

Technologie Stepflamme pour un contrôle de la chaleur en 9 niveaux de puissance.

4 gaz dont 1 Wok de 3,5kW, 9 niveaux de puissance, thermocouple, allumage intégré aux manettes, grilles en fonte, puissance totale gaz : 8 kW.  
Enc. H. 5 x L. 56 x P. 48 cm

**SIEMENS**

**549€**

+ 5€ d'éco-part. = 554,00 €

EC6A5HB90 040679 OR00665511

# Table de cuisson Émaillée 3 et 5 foyers

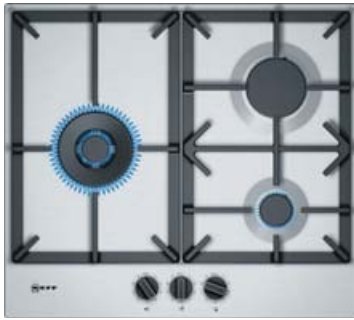

3 gaz dont 1 wok triple couronne 4kW, allumage électronique intégré une main, grilles fontes, thermocouple, puissance totale gaz 8kW.  
Enc. H. 4,50 x L. 56 x P. 49 cm

**NEFF**  
**459€**  
+ 5€ d'éco-part. = 464,00 €

T26DS19N0 045261 OR02419600



5 gaz dont un triple couronne très puissant 3,3kW, allumage électronique intégré aux manettes, grilles fonte, puissance totale gaz : 10,8kW.  
Enc. H. 5 x L. 56 x P. 49 cm

**Amica**  
**309€**  
+ 5€ d'éco-part. = 314,00 €

AG6650X 048161 OR02485195

❶ Existe en verre noire (AG6650N - 048162) à 339€ +5€ d'éco-part.

## Verre 3 foyers



3 gaz, allumage électronique intégré aux manettes, thermocouple, grilles fonte, Wok triple couronne 4kW, puissance totale gaz : 7,3kW.  
Enc. H. 4,50 x L. 56 x P. 48 cm

**Electrolux**  
**499€**  
+ 2,50€ d'éco-part. = 501,50 €

EGT6633NOK 040682 OR00665514

## Verre 4 foyers

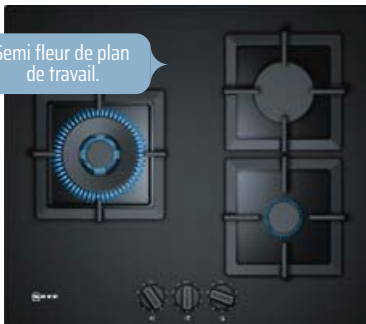

3 gaz dont 1 Wok triple couronne 4kW, allumage intégré aux manettes, supports fonte, thermocouple, puissance totale gaz : 8kW.  
Enc. H. 4,80 x L. 56 x P. 48 cm

**NEFF**  
**559€**  
+ 5€ d'éco-part. = 564,00 €

T26CS12S0 036771 OR00297683



3 gaz dont un triple couronne 3,5kW, allumage intégré aux manettes, sécurité gaz par thermocouple.  
Enc. H. 5 x L. 56 x P. 49 cm

**De Dietrich**  
**699€**  
+ 5€ d'éco-part. = 704,00 €

DPG3501B 063729 OR03795815



4 gaz dont 1 foyer rapide 3kW, allumage intégré aux manettes, grilles émaillées, thermocouple, puissance totale gaz : 7,4kW.  
Enc. H. 4,50 x L. 56 x P. 49 cm

**BOSCH**  
**359€**  
+ 5€ d'éco-part. = 364,00 €

POP6B6B10 033793 OR00001267

## Verre mixte

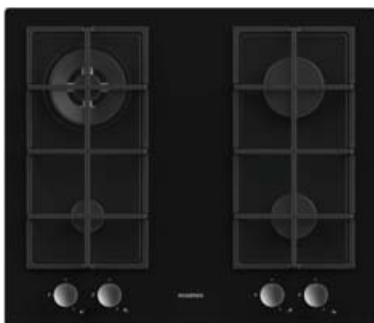

4 gaz, allumage intégré aux manettes, grilles fontes, thermocouple, puissance totale gaz : 9,45kW.  
Enc. H. 4,20 x L. 56 x P. 48 cm

**ROSIÈRES**  
*l'essort chef*  
**479€**  
+ 5€ d'éco-part. = 484,00 €

RVG6BR4SB/1 049322 OR02535981



4 gaz, allumage intégré aux manettes, technologie StepFlamme : 9 niveaux de puissance, thermocouple, supports fonte, puissance de raccordement gaz 7,5kW.  
Enc. H. 5 x L. 56 x P. 48 cm

**SIEMENS**  
**589€**  
+ 5€ d'éco-part. = 594,00 €

EP6A6PB20 042884 OR01080056



4 foyers dont 1 électrique, allumage intégré aux manettes, thermocouple, grilles fonte, puissance totale gaz : 5,75kW, puissance élec : 1,5 kW.  
Enc. L. 56 x P. 48 cm

**Jauter**  
*Nous cuisinons à deux sens.*  
**509€**  
+ 5€ d'éco-part. = 514,00 €

SPG3601BM 063730 OR03795817

## Verre grande largeur



+ Largeur 75 cm, encastrement standard.

5 gaz dont 1 Wok de 3,9kW, 9 niveaux de puissance, allumage électronique intégré aux manettes, thermocouple, **grilles fonte**, puissance totale gaz : 10,9 kW.  
**Enc. H. 4,50 x L. 56 x P. 48 cm**

**Electrolux**  
**649€**

+ 5€ d'éco-part. = 654,00 €

**KG675362K 056190 OR03374587**



+ Largeur 90 cm.

5 gaz dont 1 Wok de 4kW, 9 niveaux de puissance par foyer, allumage électronique intégré aux manettes, thermocouple, grilles fonte, puissance gaz totale: 11,3 kW.  
**Enc. H. 4,10 x L. 84 x P. 49 cm**

**Whirlpool**  
**649€**

+ 5€ d'éco-part. = 654,00 €

**GOWL 928/NB 063460 OR03789780**



+ Largeur 75 cm, encastrement standard, installation possible à fleur de plan.

5 gaz dont 1 WOK à 5kW, allumage électronique intégré aux manettes, thermocouple, grilles fonte, 9 niveaux de puissance par foyer, puissance totale gaz: 12,3 kW.  
**Enc. H. 4,10 x L. 56 x P. 49 cm**

**Whirlpool**  
**659€**

+ 5€ d'éco-part. = 664,00 €

**GOWL758NBF 063725 OR03795030**

❶ Existe en blanc sur commande (GOWL758WH-063766) à 659€ +5€ déco-part.

## Vitro

### Le choix de mon artisan



**CANDY**

**339€**

+ 5€ d'éco-part. = 344,00 €

3 radiants, 10 niveaux de cuisson, témoin de chaleur résiduelle, minuteur, puissance totale électrique : 5,5 kW.  
**Enc. H. 5 x L. 56 x P. 49 cm**

**CH63CT 049585 OR02591767**



**ROSIÈRES**  
*l'artisan chef*

**349€**

+ 5€ d'éco-part. = 354,00 €

4 radiants, 10 niveaux de puissance, minuteur, témoins de chaleur résiduelle, sécurité anti-débordement, puissance totale électrique : 6,5 KW.  
**Enc. H. 5 x L. 56 x P. 49 cm**

**RH64CT/2 056181 OR03360966**



+ Commandes à manettes

4 radiants, 4 Quicklight, 9 niveaux de puissance, témoin de chaleur résiduelle, puissance totale électrique : 6 kW.  
**Enc. H. 5 x L. 56 x P. 49 cm**

**Brandt**  
**349€**

+ 5€ d'éco-part. = 354,00 €

**BPV6410B 036670 OR00270040**



+ Foyer de 28 cm

3 zones HighSpeed, 17 positions de réglage, témoin de chaleur résiduelle, timer sur chaque foyer, commande centralisée, sécurité enfants, fonction Re-start, puissance de raccordement 5,9 kW.  
**Enc. H. 3,90 x L. 56 x P. 49 cm**

**SIEMENS**  
**399€**

+ 5€ d'éco-part. = 404,00 €

**ET61RBKB8E 056257 OR03378349**

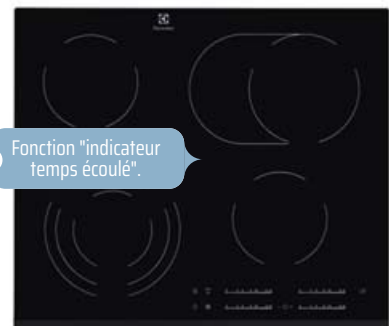

+ Fonction "indicateur temps écoulé".

4 foyers HighSpeed, 4 minuteurs, 15 positions de réglage, interface de commande sensible avec accès direct, **zone de cuisson extensible**, témoins de chaleur résiduelle, puissance totale électrique : 7,1 KW.  
**Enc. H. 3,80 x L. 56 x P. 49 cm**

**Electrolux**  
**529€**

+ 1,30€ d'éco-part. = 530,30 €

**EHF6547FOK 056182 OR03360963**

# Table de cuisson



## Vitro

+ Fonction Stop & Go



4 zones HighSpeed, 14 positions de réglage, commandes sensibles avec accès direct, 4 minuteurs, témoin de chaleur résiduelle, puissance totale électrique : 6,4 kW.

Enc. H. 3,80 x L. 56 x P. 49 cm

**AEG**

**529€**

+ 1,30€ d'éco-part. = 530,30 €

HK654850XB 063759 OR03796053

## Mixte induction / gaz

+ Installation possible à fleur de plan.



2 foyers induction, commandes individuelles électronique par touches sensibles, 2 minuteurs, 2 boosters, puissance totale électrique : 5,6 kW, 2 foyers gaz grilles en fonte, allumage intégré aux manettes, puissance totale gaz : 4,6 kW.

Enc. H. 5 x L. 56 x P. 49 cm

**AEG**

**899€**

+ 2,50€ d'éco-part. = 901,50 €

HDB64623NB 063758 OR03796054

## Induction 4 zones

+ Power management, connexion possible entre 12 et 32A.



4 foyers inductions indépendants, touches sensibles, 9 niveaux de puissance, 4 boosters, 4 minuteriers, puissance totale électrique : 7,4 kW.

Enc. H. 5 x L. 56 x P. 49 cm

**CANDY**

**379€**

+ 5€ d'éco-part. = 384,00 €

CI642CTTWIFI 061719 OR03604490

+ Commandes manettes.

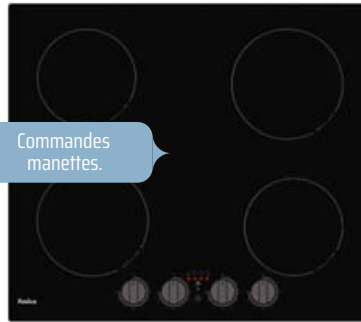

4 foyers induction dont 2 foyers de 18 cm de 1,8kW, 9 niveaux de puissance, voyant de chaleur résiduelle, commandes manettes, puissance totale électrique : 6 kW.

Enc. H. 5,80 x L. 56 x P. 49 cm

**Amica**

**399€**

+ 5€ d'éco-part. = 404,00 €

AIM3540 045786 OR02431391

ⓘ Existe en 3 foyers induction (AIM3530-045787) à 399€ + 5€ d'éco-part.



4 foyers induction, 9 niveaux de puissance, commandes frontales par touches sensibles, 4 minuteriers de 1 à 99 minutes avec arrêt automatique, Pack 10 sécurités, verrouillage centralisé, puissance électrique 7,2 kW.

Enc. H. 6,20 x L. 49 x P. 56 cm

**Brandt**

**519€**

+ 5€ d'éco-part. = 524,00 €

BPI6464B 051386 OR02659241



4 foyers induction, 4 boosters, 4 minuteriers, 17 positions de réglage, fonctions QuickStart et ReStart, puissance totale électrique : 4,6 kW.

Enc. H. 5,10 x L. 56 x P. 49 cm

**BOSCH**

**609€**

+ 5€ d'éco-part. = 614,00 €

PUE61RBB5E 056649 OR03434714

## Le choix de mon artisan

**Electrolux**

**729€**

+ 2,50€ d'éco-part. = 731,50 €

+ Power Management : connexion possible en 16,20 ou 32 A.

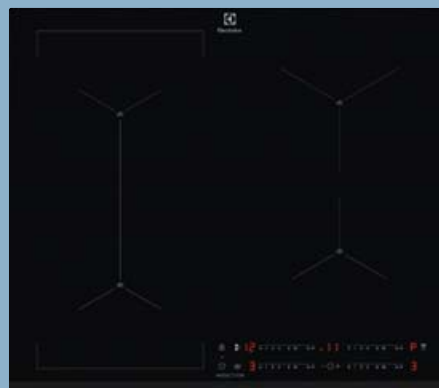

4 foyers induction, commandes sensibles avec accès direct, 15 positions de réglage, 4 minuteurs, 4 boosters, fonctions Sense Boil et indicateur de temps écoulé, puissance électrique totale : 7,2 kW.

Enc. H. 44 x L. 56 x P. 49 cm

KIS62449 063764 OR03796060

## Induction 4 zones

+ Devant biseauté, minuterie avec fonction arrêt.

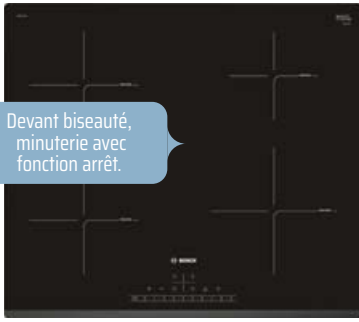

4 foyers induction, 4 boosters, fonction QuickStart, 4 minuterie, 17 positions de cuisson, **affichage de la consommation électrique**, touche nettoyage, puissance totale électrique : 7,4 kW.  
**Enc. H. 5,10 x L. 56 x P. 49 cm**



**759€**

+ 5€ d'éco-part. = 764,00 €

**PIE631FB1E 036499 OR00260977**

## Induction 3 zones



3 foyers inductions, 1 grand foyer de 28cm, 3 boosters, 9 positions de cuissons, touches sensibles, verrouillage des commandes, puissance totale électrique : 6,9 kW.  
**Enc. H. 5 x L. 56 x P. 49 cm**



**399€**

+ 5€ d'éco-part. = 404,00 €

**RI633C/M1 056228 OR03375624**



3 foyers induction, 3 boosters, 3 minuteurs, **1 grand foyer 28 cm de 3,6 kW**, 10 positions de cuisson, touches sensibles, 1 touche verrouillage centralisée, pack 10 sécurités, puissance totale électrique : 7,2 kW.  
**Enc. H. 6,40 x L. 56 x P. 49 cm**



**519€**

+ 5€ d'éco-part. = 524,00 €

**BPI6364B 051140 OR02634718**

❶ Existe en blanc (BPI1638UW-063767) à 699€+5€ d'éco-part.

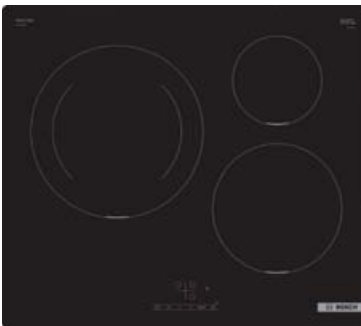

3 foyers inductions, timer avec fonction arrêt, PowerBoost, commande new TouchSelect, puissance électrique totale : 4,6 kW.  
**Enc. H. 5,70 x L. 56 x P. 49 cm**



**599€**

+ 5€ d'éco-part. = 604,00 €

**PJG611BB5E 055790 OR03337923**



+ Fonctions automatiques 6<sup>ème</sup> Sens avec accès direct par foyer.



3 foyers induction dont 1 foyer de 28 cm de 3,6KW, touches sensibles, 9 niveaux de puissance, 3 boosters, 3 minuteurs, puissance totale de 7,2 kW.  
**Enc. H. 3,60 x L. 56 x P. 48 cm**



**629€**

+ 5€ d'éco-part. = 634,00 €

**WS B7860 BF 056143 OR03355384**

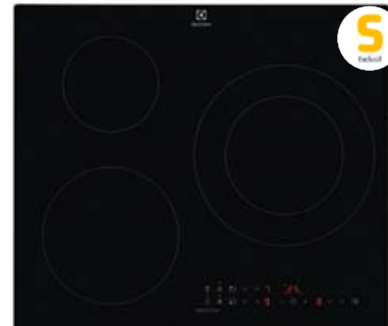

3 foyers inductions indépendants dont 1 zone de 28cm, 15 positions de puissance, 3 minuteurs et 3 boosters, fonction Stop and go, détection des casseroles, anti-débordement et anti-surchauffe, verrouillage des commandes, sécurité enfant, puissance totale électrique : 7,35 kW.  
**Enc. H. 4,40 x L. 56 x P. 49 cm**



**699€**

+ 2,50€ d'éco-part. = 701,50 €

**IDE6342KC 053053 OR02968918**



3 foyers induction, boosters, commande Touch Control, 17 positions de réglage, témoin de chaleur résiduelle, timer sur chaque foyer, fonction QuicStart et ReStart, puissance totale électrique : 7,4 kW.  
**Enc. H. 5,10 x L. 56 x P. 49 cm**



**699€**

+ 5€ d'éco-part. = 704,00 €

**EH631BJB6E 063305 OR03771305**

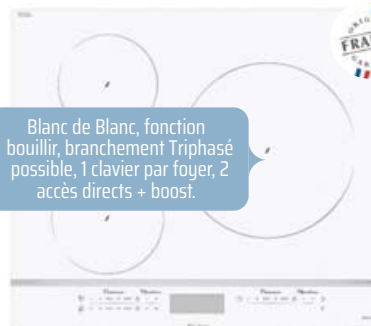

+ Blanc de Blanc, fonction bouillir, branchement Triphasé possible, 1 clavier par foyer, 2 accès directs + boost.



3 foyers induction dont 1 foyer de 28 cm de 4 kW, 3 boosters, 3 minuteurs de 1 à 99 min, 12 niveaux de puissance, 3 accès directs par foyer (doux, vif, boost), puissance totale électrique : 7,4 kW.  
**Enc. H. 5,60 x L. 56 x P. 49 cm**



**929€**

+ 5€ d'éco-part. = 934,00 €

**SPI9544W 048269 OR02490766**

❶ Existe en Noir (SPI9544B - 048268) à 849€ + 5€ d'éco-part.



+ 3 accès directs programmables.



Gris acier, 3 foyers induction dont 1 de 28 cm de 4 kW, 3 minuteurs, 3 boosters, **nouveau clavier sensitif à 20 niveaux de puissance**, sécurité totale 10 points, puissance totale électrique : 7,4 kW.  
**Enc. H. 5,90 x L. 56 x P. 49 cm**



**1179€**

+ 5€ d'éco-part. = 1184,00 €

**DPI7572G 045266 OR02423791**

❶ Existe en inox (DPI7572X - 040584) à 1079€ + 5€ d'éco-part. et en blanc (DPI7572W - 040585) à 1199€ + 5€ d'éco-part.

# Table de cuisson Induction zone libre



3 foyers indépendants avec zone 40x20 cm de 3,5kW, 9 niveaux de puissance, 1 Booster par foyer, 1 minuterie par foyer, commande par Slider, fonction pause, puissance totale 7,4 kW.  
**Enc. H. 5,50 x L. 56 x P. 49 cm**

**CANDY**

**479€**

+ 5€ d'éco-part. = 484,00 €

CTPS63SCTTWIFI 056229 OR03375618

ⓘ Existe en 1 zone modulable + 2 foyers (CTPS64SCTTWIFI - 051918) à 479€ + 5€ d'éco-part.



4 foyers indépendants avec Duo Zone 37x18 cm de 3,6 kW, 10 positions de cuisson, 1 Booster par foyer, 1 minuterie par foyer, puissance total 7,2 kW.

**Brandt**

**649€**

+ 5€ d'éco-part. = 654,00 €

**Enc. H. 5,50 x L. 56 x P. 49 cm**

BPI6428UB 048233 OR02490230

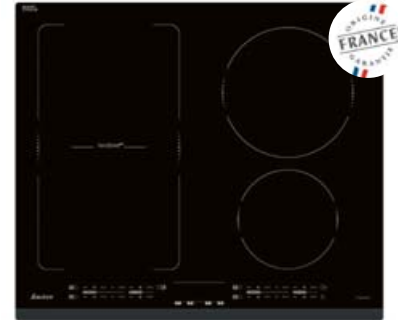

4 foyers induction dont 1 horiZone 40 x 23 cm de 4 kW séparable en 2 zones, 14 niveaux de puissance, 4 boosters, 4 minuteries, **3 accès directs dont 2 programmables**, puissance totale électrique : 7,2 kW.  
**Enc. H. 5,50 x L. 56 x P. 49 cm**

**Jauter**

**749€**

+ 5€ d'éco-part. = 754,00 €

SPI6467B 036542 OR00260979



6<sup>ème</sup> sens fonctions automatiques: bouillir, maintien au chaud, mijoter, faire fondre. Largeur 65 cm.

4 foyers, 4 boosters, 4 minuteurs, zone FlexiCook, **revêtement iXelium** ultra durable et facilite le nettoyage, 10 positions de cuisson, puissance totale : 7,2 kW.  
**Enc. H. 3,60 x L. 65 x P. 48 cm**

**Whirlpool**

**869€**

+ 5€ d'éco-part. = 874,00 €

WLB3965BF/IXL 048164 OR03338577

## Le choix de mon artisan

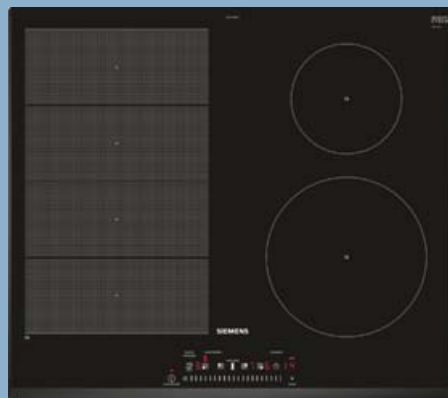

**SIEMENS**

**899€**

+ 5€ d'éco-part. = 904,00 €

Commande TouchSlider.

4 foyers induction dont **1 zone de cuisson flexiinduction 40 x 24 cm de 3,3 kW**, booster et timer sur chaque foyer, fonction QuickStart, fonction Re-Start, 17 positions de réglage, puissance totale électrique : 7,4 kW.  
**Enc. H. 5,10 x L. 56 x P. 49 cm**

EX651FEB1F 036503 OR00260982

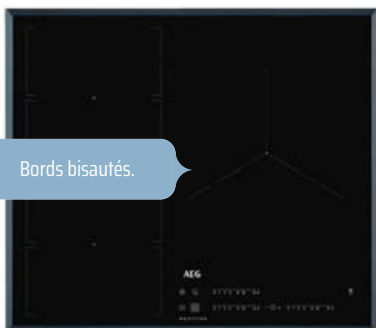

Bords bisautés.

3 foyers dont 1 zone Flex, 3 boosters, 3 minuteurs, 15 positions de puissance, connection H2H : table pouvant piloter certaines hottes, fonction PowerSlide, puissance totale électrique : 7,35 kW.  
**Enc. H. 4,40 x L. 56 x P. 49 cm**

**AEG**

**929€**

+ 5€ d'éco-part. = 934,00 €

IKE63471FB 053059 OR02968917

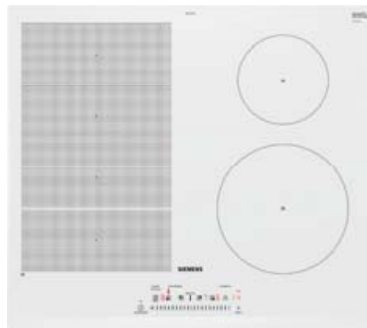

4 foyers induction dont **1 zone modulable 40 x 24 cm de 3,3kW**, 17 niveaux de puissance, fonction QuickStart, fonction Restart, minuteur et booster sur chaque foyer, puissance totale électrique : 7,4kW.  
**Enc. H. 5,10 x L. 56 x P. 49/50 cm**

**SIEMENS**

**939€**

+ 5€ d'éco-part. = 944,00 €

EX652FEB1F 040689 OR00665527

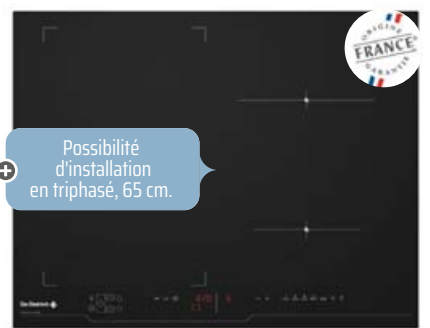

Possibilité d'installation en triphasé. 65 cm.

3 ou 4 foyers induction dont **1 zone libre Continuum de 3,7KW**, 16 niveaux de puissance, 3 minuteurs, **mode PIANO**, fonction BOIL, 4 accès directs, puissance totale électrique : 7,4 kW.  
**Enc. H. 5,90 x L. 56 x P. 49 cm**

**De Dietrich**

**939€**

+ 5€ d'éco-part. = 944,00 €

DTI1043B 044119 OR01826754



## Induction zone libre



4 foyers induction avec zone extensible CombiInduction, timer sur chaque foyer, 4 boosters, 17 positions de réglage, touche nettoyage, **commande Touch Gliss**, fonctions **QuickStart et ReStart**, puissance totale électrique : 7,2 kW.  
**Enc. H. 5,10 x L. 75 x P. 49/50 cm**

**SIEMENS**  
**949€**  
+ 5€ d'éco-part. = 954,00 €

**ED851FSB5E 045113 OR02417252**



4 foyers inductions indépendants avec zone extensible, accès direct par foyer par Slider, 19 niveaux de puissance, **fonctions automatiques : faire bouillir, mijoter, fondre, maintien au chaud**, puissance totale électrique : 7,2 kW.  
**Enc. H. 2,80 x L. 75 x P. 48 cm**

**Whirlpool**  
**999€**  
+ 5€ d'éco-part. = 1004,00 €

**WFS 7977 CCPNE 063461 OR03789781**

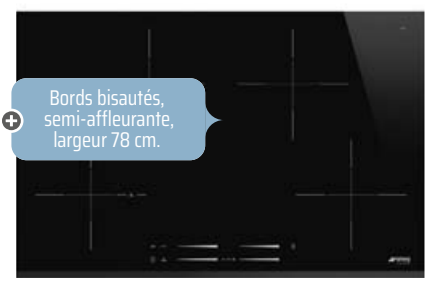

4 foyers indépendants, 4 Boosters, 4 minuteries, 14 niveaux de puissance, **fonction Pause**, puissance totale électrique : 7,2kW.  
**Enc. H. 5,50 x L. 75 x P. 49 cm**

**smeg**  
**999€**  
+ 5€ d'éco-part. = 1004,00 €

**S17844B 063769 OR03796065**



3 ou 4 foyers induction dont **2 zones FlexInduction**, booster sur chaque foyer, 17 niveaux de puissance, fonction pause Stop and Clean, maintien au chaud, affichage digital, puissance totale électrique : 7,4kW.  
**Enc. H. 5,10 x L. 56 x P. 49 cm**

**EUF**  
**1039€**  
+ 5€ d'éco-part. = 1044,00 €

**T56T60X0 036523 OR00269975**



4 foyers, 4 boosters, 4 minuteurs, 15 positions de puissance, zone de gauche en surface de cuisson total, **Foyer 32 cm triple zone**, Système Hob2Hood, Fonction Bridge, puissance totale électrique : 7,35kW.  
**Enc. H. 4,40 x L. 75 x P. 49 cm**

**Electrolux**  
**1049€**  
+ 2,50€ d'éco-part. = 1051,50 €

**EIV83446 043003 OR01080240**



3 ou 4 foyers induction avec **zone modulable 40 x 23 cm de 5 kW**, 4 minuteurs, 4 boosters, clavier sensitif à 20 niveaux de puissance, fonctions de programmation StartControl et Mémo, puissance totale électrique : 7,4kW.  
**Enc. H. 5,90 x L. 56 x P. 49 cm**

**De Dietrich**  
**1229€**  
+ 5€ d'éco-part. = 1234,00 €

**DPI7686XP 040581 OR00664919**

+ Double Slider, Largeur 93 cm, Profondeur 44 cm, Affichage blanc.



4 foyers induction dont 1 zone modulable 40 x 23 cm de 5kW, 4 boosters, 4 minuteurs indépendants 99 min, **20 niveaux de puissance**, fonctions de programmation StartControl et Mémo, puissance totale électrique : 7,4kW.  
**Enc. H. 6 x L. 90 x P. 41 cm**

**De Dietrich**  
**1729€**  
+ 5€ d'éco-part. = 1734,00 €

**DPI7766XP 040692 OR00664925**

## Plafonnier - Induction

+ Télécommande, fonction INTOUCH : mise en marche du plafonnier à partir de la table de cuisson.



Plafonnier, débit 815m³/h, 1 moteur, éclairage LED 4 x 2W, 3 vitesses + booster temporisé 6 mn, commandes électroniques, **aspiration périphérique, arrêt différé 10 mn, amortisseur de bruit**.  
**Enc. H. 31,30 x P. 50,80 cm**

**NOVY**  
**1899€**  
+ 5€ d'éco-part. = 1904,00 €

**6830 024386 OR0001037**

Énergie <b>A</b>	Niveau sonore <b>59 dB</b>	Sortie diamètre <b>150 mm</b>
---------------------	-------------------------------	----------------------------------



3 foyers induction, 3 minuteries, 3 boosters, fonction pause Stop and Go, **Commande Slider**, fonction IN TOUCH mise en marche de la hotte, puissance totale électrique : 6,7kW.  
**Enc. H. 5 x L. 76 x P. 34 cm**

**NOVY**  
**1089€**  
+ 5€ d'éco-part. = 1094,00 €

**1757/02 042937 OR01080150**

# Table aspirante



## NIKOLATESLA FIT 3Z

La première plaque aspirante trois zones au monde dans seulement 60 cm, dotée d'un système d'aspiration intégré et d'un foyer extra-large.

PRF0187245 2.449€ + 5€ d'éco part code ORCAB 063110

**elica**

elica.com



**BIG SEE**  
Product Design  
Award 2023  
Winner



Design Fabrizio Crisà

**+** TEMPO, installation possible à fleur de plan, livré avec le kit d'évacuation arrière, largeur 60 cm.



**Kit évacuation**



**Kit recyclage 60 mm**



**Kit recyclage 100 mm**



1 zone bridge 22 x 39,5 cm, 9 niveaux de puissance, commande centralisée LED rouge, 4 minuteries + 4 boosters, hotte intégrée, fonction Stop & Go, power management. débit 630 m<sup>3</sup>/h, niveau sonore 49 dB/min, 65 dB/max, classe énergétique A++, puissance électrique totale : 7,4 kw.  
**Enc. H. 23 x L. 56 x P. 49 cm**



**1699€**

+ 5€ d'éco-part. = 1704,00 €

6323436

063785

OR03796293

**+** VIRTUOSE



**Version évacuation**



**Version recyclage**



Plinthe de 6 ou 10 cm

2 zones Flex : 38 x 22 cm, 9 vitesses + booster, commandes sensibles, timer sur chaque foyer, arrêt temporisé, fonction Stop&Go, puissance totale 7,5kW et hotte intégrée, débit 700 m<sup>3</sup>/h, niveau sonore 51dB min / 65 dB maxi, classe énergétique A++.  
**Enc. L. 76,20 x P. 47,60 cm**



**1949€**

+ 5€ d'éco-part. = 1954,00 €

6837071

048166

OR02485194

+ Largeur 80 cm.

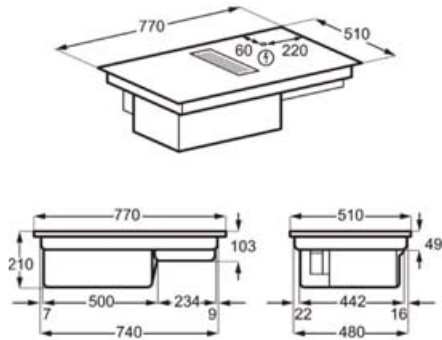
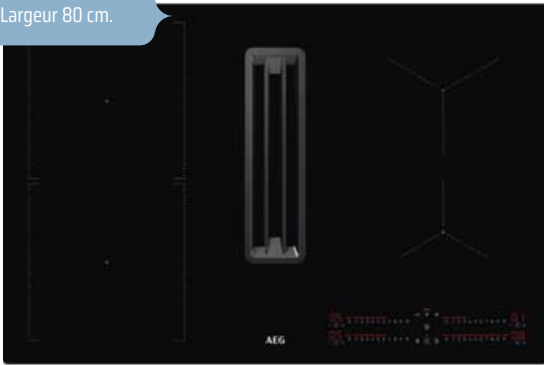

4 foyers, 9 niveaux de puissance, 4 boosters, 4 minuteries, puissance totale électrique: 7,4kW, hotte intégrée 80 cm, débit 575 m<sup>3</sup>/h, niveau sonore: 52/67, 3 vitesses d'aspiration+ intensive, Classe énergétique A+, en version recyclage : kit inclus pour sortie meuble arrière.  
Enc. H. 21,20 x L. 75 x P. 49 cm

**AEG**

**1999€**

+ 5€ d'éco-part. = 2004,00 €

CCE84543CB

063770

OR03796052

**Réservé aux cuisinistes**

+ Largeur 83 cm.



+ Produit livré pour une installation en recyclage dans le vide sanitaire (KIT 0180522 inclus)

**elica**

**2249€**

+ 5€ d'éco-part. = 2254,00 €

**Installation en recyclage**

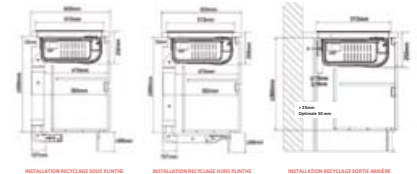

**Installation en évacuation**

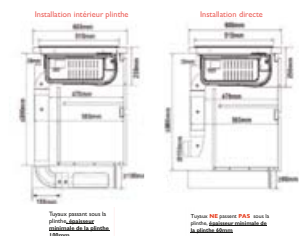

4 foyers indépendants, 4 vitesses + booster, commandes par slider central, 2 zones bridges, 3 boosters et 4 minuteurs, puissance totale 7,4 kW, hotte intégrée, débit 620m<sup>3</sup>/h, fonction Stop & Go, version recyclage, Classe énergétique A.  
Enc. L. 80 x P. 49 cm

PRF0187523

063519

OR03790451

+ FLAME  
Largeur 88 cm



**Version recyclage  
extérieure plinthe**



**Installation  
en évacuation  
extérieure**



4 foyers indépendants, commandes boutons rotatifs, fonctionne au gaz méthane et butane, puissance totale gaz : 10kW et hotte intégrée débit 530 m<sup>3</sup>/h, commandes rotatives électroniques 3 vitesses + 2 boost, classe énergétique A.  
Enc. H. 21,1 x L. 88 x P. 51 cm

**elica**

**2349€**

+ 5€ d'éco-part. = 2354,00 €

PRF0147741A

045955

OR02434012

ⓘ Existe en gris, sur commande (PRF0147743A - 045959) à 2349€ + 5€ d'éco-part.

+ ONE-S  
Largeur 83 cm



**Version évacuation  
extérieur**



**Version recyclage  
intérieur**



4 foyers indépendants dont 1 zone bridge 200 x 180 mm, commandes centralisées, 8 vitesses, 2 boosters, 4 minuteurs, puissance totale 7,4 kW, hotte intégrée, débit 545m<sup>3</sup>/h, classe énergétique A+. Version recyclage livrée avec une sortie derrière plinthe.  
Enc. H. 21,10 x L. 83 x P. 51,50 cm

**elica**

**2649€**

+ 5€ d'éco-part. = 2654,00 €

PRF0180729

056098

OR03338161

ⓘ Existe en version évacuation (PRF0180728 - 056100) à 2299€ + 5€ d'éco-part.

# Table aspirante

## Panneau anti-bruit

## Vue latérale

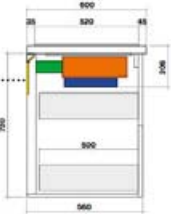
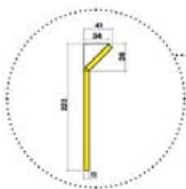

- Moteur
- Panneau anti-bruit
- Gaine
- Filtre et collecteur de liquides

+ Largeur 84 cm



4 foyers induction, 9 vitesses + power, commandes tactiles rétroéclairées, mode automatique, 9 niveaux de puissance, minuteur avec arrêt automatique, fonction maintien au chaud, puissance totale 7,4kW, hotte intégrée : débit 600 m<sup>3</sup>/h, installation à fleur / semi affleurante, niveau sonore 64dB, classe énergétique A+.

**falmec**

**2999€**

+ 5€ d'éco-part. = 3004,00 €

Enc. L. 72 x P. 52 cm

QUANTUM3421 134651

056389  
Sur commande

OR03390677

Les encastrables



+ Largeur 88 cm

4 foyers induction, 3 vitesses, puissance totale 7,56kW, hotte intégrée : moteur intégré avec amortisseur, 2 filtres à graisse, arrêt différé 10/30 mn, témoin de saturation des filtres, classe énergétique B, niveau sonore 57dB.

Enc. H. 22,8 x L. 88 x P. 50 cm

**NOVY**

**3099€**

+ 5€ d'éco-part. = 4104,00 €

40004

048493  
Sur commande

OR02493356

+ EASY, largeur 80 cm.



Réservé aux cuisinistes

4 foyers, zone flexible, minuterie sur chaque foyer, commande Slider, puissance totale électrique: 7,55kW, hotte intégrée, 9 vitesses + power, débit 540 m<sup>3</sup>/h, niveau sonore : 68db, Classe A.

Enc. L. 75 x P. 52 cm

**NOVY**

**3129€**

+ 5€ d'éco-part. = 3134,00 €

1861

063779  
Sur commande

OR03796292

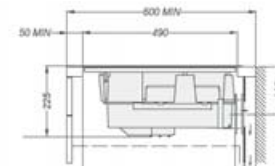
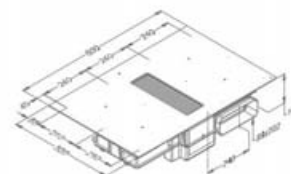
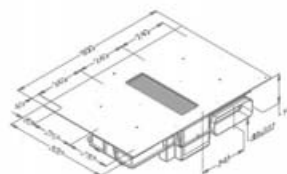

+ Panorama,  
Largeur 88 cm

Réservé  
aux  
cuisinistes

**NOVY**

**4239€**

+ 5€ d'éco-part. = 4244,00 €

3 foyers indépendants dont 2 zones Flex : 20 x 24 cm + 1 foyer de 28 cm, 5 vitesses + 3 intensives, timer sur chaque foyer, puissance totale électrique : 6,98 kW et hotte intégrée, commande tactile, 3 niveaux d'aspiration, débit 695 m<sup>3</sup>/h, arrêt différé 10-30 min, niveau sonore 46 dB min / 57 dB maxi.

Enc. H. 6,60 x L. 88 x P. 52 cm

1831

044666  
Sur commande

OR02164436

# La fin de la hotte aspirante.

# BORA

Willi Bruckbauer, menuisier de profession dans le secteur des cuisines, a toujours été perturbé par les hottes aspirantes conventionnelles sur le plan esthétique, du vrombissement assourdissant, du nettoyage difficile, de la présence incommodes des vapeurs et odeurs de cuissons. Afin de répondre aux espérances, souhaits de ses clients, il crée en 2005 un système innovant et plus efficace que les hottes aspirantes conventionnelles, conçu pour aspirer les vapeurs vers le bas.



En 2007, l'entreprise BORA est créée avec comme ambition de révolutionner les cuisines en célébrant la fin des hottes traditionnelles. Les solutions BORA n'ont cessées de croître en popularité au fil des ans. Nous sommes heureux de pouvoir apporter les solutions BORA aux artisans du secteur des cuisines des coopératives ORCAB et ensemble répondre aux exigences, souhaits de vos clients. Plus d'informations sur [bora.com](http://bora.com)

## **BORA X Pure** (Référence PUXU en recyclage d'air)

**4 foyers induction extra-larges** avec 9 niveaux de puissances & power, 7,6KW, fonction pause, fonction nettoyage, timer, sécurité enfant, minuteur et maintien au chaud sur les 4 zones

**Hotte intégrée** 9 niveaux de puissance & power de 41dB à 68dB, temporisation automatique.

Classe Energétique A+  
Dimension 830\*515\*199 mm  
Encastrement 810\*495 mm

Code ORCAB 056256 PPI

**€ 3999,00 TTC**



## **BORA Pure** (Référence PURU en recyclage d'air)

**4 foyers induction** avec 9 niveaux de puissances & power, 7,6KW, fonction pause, fonction nettoyage, timer, sécurité enfant, minuteur et maintien au chaud sur les 4 zones

**Hotte intégrée** 9 niveaux de puissance & power de 41dB à 68dB, temporisation automatique.

Classe Energétique A+  
Dimension 760\*515\*199 mm  
Encastrement 740\*495 mm

Code ORCAB 045724 PPI

**€ 2899,00 TTC**



## **BORA S Pure** (Référence PURSU en recyclage d'air)

**4 foyers induction** avec 9 niveaux de puissances & power, 7,25KW, fonction pause, fonction nettoyage, timer, sécurité enfant, minuteur et maintien au chaud sur les 4 zones

**Hotte intégrée** 9 niveaux de puissance & power de 40dB à 68dB, temporisation automatique.

Classe Energétique A+  
Dimension 580\*515\*199 mm  
Encastrement 560\*495 mm

Code ORCAB 052842 PPI

**€ 2199,00 TTC**



Les systèmes compacts BORA S Pure, BORA Pure, BORA X Pure sont très simples à agencer et à installer : sans conduit à l'arrière du meuble, ne réduisant pas la profondeur des coulissants, apportant de hautes performances en recyclage d'air avec son filtre à charbon positionné après le moteur, des fonctions d'usages de commandes très intuitives.

Scannez et découvrez la simplicité de la pose de la BORA Pure en recyclage d'air.



## Hotte Murale 60 cm



Débit 370 m<sup>3</sup>/h, 1 moteur, 3 vitesses, éclairage LED 2x4W, fonctionnement en évacuation ou recyclage, filtre à charbon en option (5403012).

Enc. H. 79,50 x L. 59,80 x P. 47,10 cm

**FABER**

**189€**

+ 5€ d'éco-part. = 194,00 €

5605601 044797 OR02269164

Énergie D	Niveau sonore 64 dB	Sortie diamètre 150 mm
-----------	---------------------	------------------------

❶ Existe en noir (5605298-044796) à 189€+5€ d'éco-part.



Débit 415 m<sup>3</sup>/h, 1 moteur 120W, commandes par boutons, éclairage 2x1W, 2 filtres à graisse, filtres à charbon inclus.

Enc. H. 56,6/83,6 x L. 60 x P. 45 cm

**CANDY**

**199€**

+ 5€ d'éco-part. = 204,00 €

CCE160XGG 056032 OR03326871

Énergie C	Niveau sonore 69 dB	Sortie diamètre 150 mm
-----------	---------------------	------------------------

## Murale 90 cm



Débit 420 m<sup>3</sup>/h, 1 moteur, 2 turbines, 3 vitesses d'aspiration, commandes électroniques, éclairage LED 2 x 1W, niveau sonore 67 dB, filtre à charbon en option (5403013).

Enc. H. 72,5/100 x L. 89,80 x P. 36 cm

**FABER**

**359€**

+ 5€ d'éco-part. = 364,00 €

5845489 051340 OR02646180

Énergie C	Niveau sonore 67 dB	Sortie diamètre 150 mm
-----------	---------------------	------------------------



Débit 827 m<sup>3</sup>/h, 1 moteur, 3 vitesses, commandes mécaniques, éclairage halogène 2 x 20W, fonctionnement en évacuation ou en recyclage, filtre à charbon inclus (AFC-62).

Enc. H. 50/98 x L. 90 x P. 50 cm

**Brandt**

**429€**

+ 5€ d'éco-part. = 434,00 €

AD1070X 016147 OR0000925

Énergie C	Niveau sonore 71 dB	Sortie diamètre 150 mm
-----------	---------------------	------------------------



Débit 603 m<sup>3</sup>/h, 1 moteur à 2 turbines, 3 vitesses, éclairage LED 2x2,5W, fonctionnement en évacuation ou recyclage, filtre à charbon inclus (TYPE 15).

Enc. H. 66,5/109 x L. 89,80 x P. 50 cm

**Electrolux**

**529€**

+ 5€ d'éco-part. = 534,00 €

EFF904620K 036316 OR00205651

Énergie A	Niveau sonore 67 dB	Sortie diamètre 150 mm
-----------	---------------------	------------------------

❶ Existe en blanc, sur commande (EFF904620W - 036317) à 529€ + 5€ d'éco-part. et en inox (EFF904620X - 036318) à 529€ + 5€ d'éco-part.

## Box 60 cm



Débit 571 m<sup>3</sup>/h, 1 moteur, 4 vitesses, éclairage LED, commandes électroniques, filtre à charbon inclus (FRC17), filtre métallique lavable.

Enc. H. 54,8/100 x L. 60 x P. 50 cm

**CANDY**

**249€**

+ 5€ d'éco-part. = 254,00 €

CMB655X 036526 OR00269978

Énergie C	Niveau sonore 65 dB	Sortie diamètre 150 mm
-----------	---------------------	------------------------



Débit 500 m<sup>3</sup>/h, 1 moteur, commandes sensibles, arrêt temporisé de 1 à 9 min, éclairage LED 2 x 1,5W, filtre à charbon en option (5650953).

Enc. H. 52,8/97,8 x L. 59,50 x P. 50 cm

**FABER**

**329€**

+ 5€ d'éco-part. = 334,00 €

5649933 063807 OR03796285

Énergie A+	Niveau sonore 67 dB	Sortie diamètre 150 mm
------------	---------------------	------------------------



Débit 680 m<sup>3</sup>/h, éclairage LED 2 x 2,5W, cheminée incluse, filtre à charbon en option (CFC0141529).

Enc. H. 61,8/109,2 x L. 59,80 x P. 45 cm

**elica**

**599€**

+ 5€ d'éco-part. = 604,00 €

PRF0159784A 063499 OR03789928

Énergie A	Niveau sonore 67 dB	Sortie diamètre 150 mm
-----------	---------------------	------------------------

❶ Existe en 90 cm noir (PRF0159785A-056101) à 649€+5€ d'éco-part. et en 90 cm noir mat (PRF0097906A-045301) à 649€+5€ d'éco-part.



Débit 674 m<sup>3</sup>/h, 1 moteur, 5 vitesses dont 2 intensives, commandes électroniques, éclairage LED 3 X 3W, moteur IQdrive garantie 10 ans, filtre à charbon de rechange en option (LZ31CXB14) et kit d'installation de recyclage en option (LZ11CBI14).

Enc. H. 62,8/106,4 x L. 60 x P. 50 cm

**SIEMENS**

**689€**

+ 5€ d'éco-part. = 694,00 €

LC67BHP50 044990 OR02409993

Énergie A	Niveau sonore 60 dB	Sortie diamètre 150 mm
-----------	---------------------	------------------------

❶ Existe en 90 cm (LC97BHP50 - 044989) à 779€ + 5€ d'éco-part.

## Box 90 cm

+ Charbons livrés de série.



Débit 617 m<sup>3</sup>/h, 1 moteur, 3 vitesses, éclairage LED 2 x 2W, commandes mécaniques par touches, filtre à charbon inclus (FWAS).

Enc. H. 50/98 x L. 90 x P. 50 cm

**Brandt**

**409€**

+ 5€ d'éco-part. = 414,00 €

**BHB6901X**      **040545**      **OR00664883**

Énergie <b>C</b>	Niveau sonore <b>71 dB</b>	Sortie diamètre <b>150 mm</b>
------------------	----------------------------	-------------------------------

❶ Existe en 60 cm (BHB6601X - 040544) à 359€ + 5€ d'éco-part.



Débit 590 m<sup>3</sup>/h, 1 moteur, 3 vitesses, boutons poussoirs, éclairage LED 2 x 1,5W, fonctionnement en évacuation ou en recyclage, filtre à charbon de rechange en option (LZ11DXB14), kit de recyclage en option (LZ11DXI14).

Enc. H. 63,5/107,5 x L. 90 x P. 50 cm

**SIEMENS**

**499€**

+ 5€ d'éco-part. = 504,00 €

**LC96BBC50**      **041541**      **OR00887471**

Énergie <b>A</b>	Niveau sonore <b>70 dB</b>	Sortie diamètre <b>150 mm</b>
------------------	----------------------------	-------------------------------



Débit 604 m<sup>3</sup>/h, 1 moteur, 3 vitesses, commandes mécaniques, fonctionnement en évacuation ou en recyclage, éclairage LED 2 x 2W, filtres à charbon (FWAS).

Enc. H. 78/116 x L. 90 x P. 50 cm

**De Dietrich**

**529€**

+ 5€ d'éco-part. = 534,00 €

**DHD6901B**      **042409**      **OR01018409**

Énergie <b>B</b>	Niveau sonore <b>70 dB</b>	Sortie diamètre <b>150 mm</b>
------------------	----------------------------	-------------------------------

## Le choix de mon artisan



**619€**

+ 5€ d'éco-part. = 624,00 €

Débit 740 m<sup>3</sup>/h, 1 moteur, 3 vitesses d'aspiration + 1 intensive, commandes électroniques par touches, 2 filtres cassette métalliques, éclairage LED 2x1W, filtre à charbon en option (5403008).

Enc. H. 65,5/102,5 x L. 89,80 x P. 49 cm

**6510639**      **045027**      **OR02410570**

Énergie <b>A</b>	Niveau sonore <b>65 dB</b>	Sortie diamètre <b>150 mm</b>
------------------	----------------------------	-------------------------------

❶ Existe en inox, 90 cm (6510622-042643) à 649€ + 5€ d'éco-part. ; en inox, 60 cm (6510653-042642) à 649€ + 5€ d'éco-part. ; en noir, 60 cm (6837217-048171) à 619€ + 5€ d'éco-part.



Débit 580 m<sup>3</sup>/h, 1 moteur, 4 vitesses, commandes électroniques, éclairage LED 2x1,5W, fonctionnement en évacuation ou recyclage, filtre à charbon de rechange en option (DWZ1DX1B4), kit d'installation de recyclage en option (DWZ1DX1I4).

Enc. H. 62,8/95,4 x L. 90 x P. 50 cm

**BOSCH**

**639€**

+ 5€ d'éco-part. = 644,00 €

**DWB96FM50**      **045053**      **OR02411880**

Énergie <b>A</b>	Niveau sonore <b>60 dB</b>	Sortie diamètre <b>150 mm</b>
------------------	----------------------------	-------------------------------

❶ Existe en 60 cm (DWB66FM50-043219) à 549€ + 5€ d'éco-part.



Débit 680 m<sup>3</sup>/h, commandes tactiles, 3 vitesses + 2 boosters, bandeau LED 1x7W, cheminée incluse, filtre à charbon en option (CFCD0141529).

Enc. H. 71,1/124,9 x L. 89,80 x P. 42 cm

**elica**

**899€**

+ 5€ d'éco-part. = 904,00 €

**PRF0144969**      **048173**      **OR02485245**

Énergie <b>A</b>	Niveau sonore <b>52 dB</b>	Sortie diamètre <b>150 mm</b>
------------------	----------------------------	-------------------------------

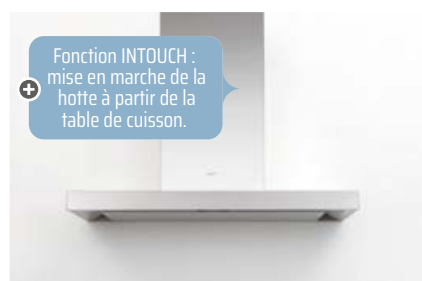

+ Fonction INTOUCH : mise en marche de la hotte à partir de la table de cuisson.

Débit 710 m<sup>3</sup>/h, 3 vitesses d'aspiration, aspiration périphérique, amortisseur de bruit, arrêt différé 10 min, éclairage LED 4x2W, filtre à charbon en option (7600060), kit recyclage en option (7600400), télécommande en option.

Enc. H. 66/105 x L. 89,80 x P. 55,40 cm

**NOVY**

**1629€**

+ 5€ d'éco-part. = 1634,00 €

**7600**      **022890**      **OR00001030**

Énergie <b>A+</b>	Niveau sonore <b>55 dB</b>	Sortie diamètre <b>150 mm</b>
-------------------	----------------------------	-------------------------------



## Aspiration Inclinée 60 cm



Débit 580m<sup>3</sup>/h, 1 moteur 200W, 3 vitesses, aspiration périmétrale, éclairage LED 2x1,5 W, filtre à charbon en option (5650953).

Enc. H. 40 x L. 59,50 x P. 38,50 cm

**FABER**

**329€**

+ 5€ d'éco-part. = 334,00 €

5650106      063825      OR03796672

Énergie <b>A</b>	Niveau sonore 62 dB	Sortie diamètre 150 mm
---------------------	------------------------	---------------------------



+ Double zone d'aspiration.

Débit 757 m<sup>3</sup>/h, 1 moteur 265 W, commandes tactiles, 3 vitesses + 1 booster, éclairage LED 2 x 2,5W, cheminée inox incluse, filtre à charbon en option (CFC0140343).

Enc. H. 103,5/146,5 x L. 59,80 x P. 25 cm

**elica**

**579€**

+ 5€ d'éco-part. = 584,00 €

STRIPE BL/A/60/  
LX PRF0100990C      053005      OR02968722

Énergie <b>B</b>	Niveau sonore 65 dB	Sortie diamètre 150 mm
---------------------	------------------------	---------------------------

## Inclinée 80 cm



Débit 800 m<sup>3</sup>/h, 1 moteur, 4 vitesses, commandes tactiles, double surface d'aspiration, évacuation horizontale possible, éclairage LED 2 x 1,2W, filtre métallique lavable au lave-vaisselle, filtre charbon inclus.

Enc. H. 44,80 x L. 85 x P. 37,80 cm

**falmec**

**799€**

+ 5€ d'éco-part. = 804,00 €

128296      042238      OR01004860

Énergie <b>A</b>	Niveau sonore 58 dB	Sortie diamètre 150 mm
---------------------	------------------------	---------------------------

❶ Existe en noir (128297 - 042240) à 799€ + 5€ d'éco-part. en version NRS blanche, sur commande, VER501420 (131869 - 046263) à 1399€ + 5€ d'éco-part. et en version NRS noire, sur commande, VER501420 (131870 - 046264) à 1399€ + 5€ d'éco-part.



+ Double aspiration, arrêt temporisé.

Débit 720 m<sup>3</sup>/h, commandes sensibles 3 vitesses + 1 intensive, 1 moteur 250W, éclairage LED 2 x 1W, hotte livrée avec le conduit, filtre à charbon haute performance (6682183).

Enc. H. 47,7 x L. 79,80 x P. 38,5 cm

**JL ROBIN**

**879€**

+ 5€ d'éco-part. = 884,00 €

6989541      051354      OR02646983

Énergie <b>A+</b>	Niveau sonore 66 dB	Sortie diamètre 150 mm
----------------------	------------------------	---------------------------

❶ Existe en blanc (6989534 - 051355) à 879€ + 5€ d'éco-part. et en noir mat sur commande 6302486.



Débit 750 m<sup>3</sup>/h, commandes tactiles, 3 vitesses + 1 booster, bandeau LED 1 x 7W, cheminée incluse, filtre à charbon en option (CFC0140343), filtre à charbon longue durée en option (CFC0162221).

Enc. H. 104,8/148 x L. 85 x P. 35,50 cm

**elica**

**899€**

+ 5€ d'éco-part. = 904,00 €

PRF0164459      051000      OR02628257

Énergie <b>A</b>	Niveau sonore 56 dB	Sortie diamètre 150 mm
---------------------	------------------------	---------------------------



Débit 680 m<sup>3</sup>/h, commandes sensibles, 4 vitesses dont 1 intensive, éclairage LED 2 x 3W, aspiration périmétrale, commande TouchControl, fonctionnement en évacuation ou recyclage, filtre à charbon en option (LZ11AKB16)? kit de recyclage en option (LZ11AKV16).

Enc. H. 92,8/125,8 x L. 79 x P. 49,90 cm

**SIEMENS**

**939€**

+ 5€ d'éco-part. = 944,00 €

LC87KHM20      040696      OR00665533

Énergie <b>A</b>	Niveau sonore 58 dB	Sortie diamètre 150 mm
---------------------	------------------------	---------------------------

❶ Existe en noir (LC87KHM60 - 040697) à 939€ + 5€ d'éco-part.

## Inclinée 90 cm



+ Arrêt temporisé, évacuation arrière possible, livré avec fût

Débit 740 m<sup>3</sup>/h, commandes sensibles, 3 vitesses + booster, éclairage LED 2 x 1W, aspiration périphérique, filtre à charbon haute performance (6403030).

Enc. H. 53 x L. 79,80 x P. 38,5 cm

**JL ROBIN**

**1079€**

+ 5€ d'éco-part. = 1084,00 €

6510028      043224      OR01086291

Énergie <b>A+</b>	Niveau sonore 62 dB	Sortie diamètre 150 mm
----------------------	------------------------	---------------------------

❶ Existe sur commande en noir sans moteur (6805490 - 048174) à 899€ + 5€ d'éco-part.



Débit 800 m<sup>3</sup>/h, 3 vitesses + 1 intensive, commandes sensibles, éclairage LED 2 x 1W, filtre aluminium, cheminée noire incluse, filtre à charbon inclus (445927).

Enc. H. 45 x L. 89,80 x P. 33,80 cm

**FRANKE**

**679€**

+ 5€ d'éco-part. = 684,00 €

470070      042868      OR01080023

Énergie <b>A+</b>	Niveau sonore 57 dB	Sortie diamètre 150 mm
----------------------	------------------------	---------------------------

❶ Existe en blanc (470025 - 042869) à 579€ + 5€ d'éco-part., en noir 60 cm (470056 - 042870) à 599€ + 5€ d'éco-part. et en blanc 60 cm (470063 - 042871) à 599€ + 5€ d'éco-part.



Débit 757 m<sup>3</sup>/h, commandes tactiles, 3 vitesses + 1 booster, éclairage LED 2x2,5W, cheminée inox incluse, filtre à charbon en option (CFC0140343).

Enc. H. 103,5/146,5 x L. 89,80 x P. 25 cm

**elica**

**799€**

+ 5€ d'éco-part. = 804,00 €

STRIPE BL/A/90/  
LX PRF0100991C      041946      OR00922460

Énergie <b>B</b>	Niveau sonore 65 dB	Sortie diamètre 150 mm
---------------------	------------------------	---------------------------

❶ Existe en gris fonte (PRF0147738 - 044647) à 769€ + 5€ d'éco-part. et en inox (PRF0100993C - 041945) à 699€ + 5€ d'éco-part.



## Inclinée 90 cm

+ Livrée avec une télécommande, possibilité d'installation sans fût.



Débit max 634m<sup>3</sup>/h, 1 moteur, éclairage LED 2 x 1,5W, **commandes sensibles, 4 vitesses, minuteur 60 mn**, 2 filtres à charbon de série, 1 filtre à graisse métallique, filtre à charbon inclus (FCR17).  
**Enc. H. 106,2/152,2 x L. 90 x P. 44 cm**

**ROSIÈRES**  
Faisant chef

**899€**

+ 5€ d'éco-part. = 904,00 €

RVSD9800PN      036197      OR00145160

Énergie <b>A</b>	Niveau sonore <b>69 dB</b>	Sortie diamètre <b>150 mm</b>
---------------------	-------------------------------	----------------------------------

❶ Jusqu'à épuisement du stock.



Débit 764 m<sup>3</sup>/h, 3 vitesses, fonction POWER, amortisseur de bruit, aspiration périphérique, fonction Auto Stop 3h, arrêt différé 30 mn, commandes tactiles, éclairage LED 2 x 2W, fonctionnement en recyclage uniquement.  
**Enc. H. 51,70 x L. 89,80 x P. 42,60 cm**

**NOVY**

**1679€**

+ 5€ d'éco-part. = 1684,00 €

7838      036803      OR00297712

Énergie <b>A+</b>	Niveau sonore <b>66 dB</b>	Sortie diamètre <b>150 mm</b>
----------------------	-------------------------------	----------------------------------

❶ Existe en blanc version recyclage, sur commande (7839 - 036804) à 1679€ + 5€ d'éco-part., en noir version évacuation (7830 - 036801) à 1629€ + 5€ d'éco-part. et en blanc version évacuation, sur commande, (7831 - 036802) à 1629€ + 5€ d'éco-part.

## Ilot



Débit 618 m<sup>3</sup>/h, commandes sensibles avec 4 vitesses dont 1 intensive, éclairage LED 4 x 1,5W, clapet anti retour fourni, filtre à charbon fourni (FCR17).  
**Enc. H. 58,8/116,8 x L. 90 x P. 60 cm**

**ROSIÈRES**  
Faisant chef

**789€**

+ 5€ d'éco-part. = 794,00 €

RTS19CBK5XWIFI      063558      OR03793262

Énergie <b>A</b>	Niveau sonore <b>70 dB</b>	Sortie diamètre <b>150 mm</b>
---------------------	-------------------------------	----------------------------------

## Plan de travail

+ Aspiration périphérique, variateur de luminosité arrêté temporisé.



Débit maxi 620 m<sup>3</sup>/h, 3 vitesses, commandes soft light, éclairage led 2 x 2,5W, version recyclage, filtre anti-graisse et filtre longue durée inclus, filtre à charbon (CFC0140088).  
**Enc. H. 43 x L. 50 x P. 50 cm**

**elica**

**799€**

+ 5€ d'éco-part. = 804,00 €

PRF0071970D      045914      OR02801759

Énergie <b>A</b>	Niveau sonore <b>67 dB</b>	Sortie diamètre <b>150 mm</b>
---------------------	-------------------------------	----------------------------------

❶ Existe en inox (PRF0089651D - 041949) à 899€ + 5€ d'éco-part



Débit 720 m<sup>3</sup>/h, moteur sound pro 250W, installation évacuation ou recyclage, commande électronique, éclairage LED 1 X 10W, télécommande (6843607) en option, filtre (5407015) en option.  
**Enc. H. 64,40 x L. 88 x P. 12 cm**

**JL ROULIN**

**1799€**

+ 5€ d'éco-part. = 1804,00 €

5057002      042983      OR01080180

Énergie <b>A</b>	Niveau sonore <b>60 dB</b>	Sortie diamètre <b>150 mm</b>
---------------------	-------------------------------	----------------------------------

## Plafonnier

+ Fonction 24h.



Débit 720 m<sup>3</sup>/h, 1 moteur, 8 vitesses + intensive, commande électronique, fonction booster, éclairage LED 4 x 1W, aspiration périphérique, 2 filtres à charbon en option (6403026), télécommande incluse.  
**Enc. H. 29,2 x L. 99 x P. 44 cm**

**JL ROULIN**

**1199€**

+ 5€ d'éco-part. = 1204,00 €

6209275      040389      OR00649123

Énergie <b>A</b>	Niveau sonore <b>65 dB</b>	Sortie diamètre <b>150 mm</b>
---------------------	-------------------------------	----------------------------------



+ Installation sans coffrage.  
Débit 570 m<sup>3</sup>/h, 3 vitesses + booster, aspiration périphérique, 2 bandeaux LED 7W, télécommande fournie, version recyclage, filtre à charbon (CFC0140426).  
**Enc. H. 24,10 x L. 90 x P. 34,80 cm**

**elica**

**1199€**

+ 5€ d'éco-part. = 1204,00 €

CLOUD SEVEN IX/F/90      044516      OR02015161

Énergie <b>A</b>	Niveau sonore <b>68 dB</b>	Sortie diamètre <b>150 mm</b>
---------------------	-------------------------------	----------------------------------

❶ Existe en version évacuation sur commande.



Débit 820 m<sup>3</sup>/h, 8 vitesses + 1 intensive, aspiration périphérique, éclairage LED 4 x 1W, télécommande incluse, filtre à charbon en option (6403026).  
**Enc. H. 29,60 x L. 91 x P. 53 cm**

**JL ROULIN**

**1529€**

+ 5€ d'éco-part. = 1534,00 €

6678605      045360      OR02424177

Énergie <b>A++</b>	Niveau sonore <b>55 dB</b>	Sortie diamètre <b>150 mm</b>
-----------------------	-------------------------------	----------------------------------



+ Arrêt temporisé, variateur de luminosité, option 24 heures.  
Débit 820 m<sup>3</sup>/h, 1 moteur, 8 vitesses + 1 intensive, commandes électroniques, aspiration périphérique, éclairage LED 2 x 6W, filtre à charbon en option (6403026), kit de déportation (6401042) en option, télécommande incluse.  
**Enc. H. 29,6 x L. 100 x P. 53,5 cm**

**JL ROULIN**

**1529€**

+ 5€ d'éco-part. = 1534,00 €

6805551      048182      OR02492525

Énergie <b>A++</b>	Niveau sonore <b>55 dB</b>	Sortie diamètre <b>150 mm</b>
-----------------------	-------------------------------	----------------------------------

❶ Existe en inox, moteur déportable (6209265 - 042468) à 1499€ + 5€ d'éco-part.

# Aspiration



## Plafonnier



+ Noir mat, moteur compact 16 cm.

Débit 720 m<sup>3</sup>/h, 3 vitesses + 2 boosters, bandeaux LED 2 x 7W, aspiration périphérique, télécommande, variateur d'intensité, installation en version recyclage ou évacuation, sortie diamètre 223x89, kit de recyclage première installation en option.  
Enc. L. 55 x P. 98 cm

**elica**

**1649€**

+ 5€ d'éco-part. = 1654,00 €

**HIGHLIGHT-X PRF0173443A** **056107** **OR03338159**  
Sur commande

Énergie <b>A+</b>	Niveau sonore <b>68 dB</b>	Sortie diamètre <b>150 mm</b>
-------------------	----------------------------	-------------------------------

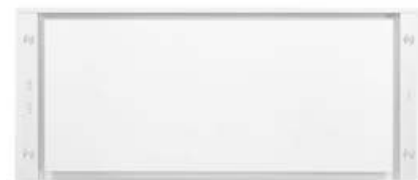

Débit 815 m<sup>3</sup>/h, 1 moteur, 3 vitesses d'aspiration + Power, arrêt différé, éclairage LED 4 x 2W, **moteur dissociable**, télécommande fournie, kit de déportation en option (800997), filtre à charbon en option (6830060).  
Enc. H. 31 x L. 117 x P. 50 cm

**NOVY**

**2119€**

+ 5€ d'éco-part. = 2124,00 €

**6841** **024387** **OR00001038**

Énergie <b>A+</b>	Niveau sonore <b>58 dB</b>	Sortie diamètre <b>150 mm</b>
-------------------	----------------------------	-------------------------------

❶ Existe en Inox (6840-024384) à 2119€ + 5€ d'éco-part

Les encastrables



+ Réservé aux cuisinistes.

Débit 618 m<sup>3</sup>/h, 1 moteur compact intégré, 3 vitesses d'aspiration + power, arrêt différé 10 min., télécommande, bandeau LED 20 W, kit avec Sensor, filtre à charbon en option (830055).  
Enc. H. 19,50 x L. 84,50 x P. 48,50 cm

**NOVY**

**2249€**

+ 5€ d'éco-part. = 2254,00 €

**6910** **063832** **OR03796680**  
Sur commande

Énergie <b>B</b>	Niveau sonore <b>63 dB</b>	Sortie diamètre <b>150 mm</b>
------------------	----------------------------	-------------------------------

❶ Existe en noir, sur commande (6912 - 063833) à 2249€ + 5€ d'éco part.

## Hotte casquette



Débit 250 m<sup>3</sup>/h, 1 moteur, 3 vitesses, fonctionnement en évacuation ou recyclage, visière en verre, sortie dessus uniquement, filtre à charbon de série (CR720).  
Enc. H. 14 x L. 60 x P. 52 cm

**GLEM GAS**

**119€**

+ 5€ d'éco-part. = 124,00 €

**GHC625WH** **044565** **OR02016244**

Énergie <b>C</b>	Niveau sonore <b>65 dB</b>	Sortie diamètre <b>120 mm</b>
------------------	----------------------------	-------------------------------

❶ Existe en noir (GHC625BK - 048478) à 119€ + 5€ d'éco-part et en inox (GHC625IX - 048477) à 129€ + 5€ d'éco-part.

## Hotte télescopique



Débit 420 m<sup>3</sup>/h, 1 moteur, 3 vitesses, commandes par variateur, éclairage LED 2 x 1 W, livré sans clapet (005136), filtre à charbon en option (057672).  
Enc. H. 17,50 x L. 60 x P. 28 cm

**FRANKE**

**259€**

+ 5€ d'éco-part. = 264,00 €

**487702** **043056** **OR01080361**

Énergie <b>D</b>	Niveau sonore <b>69 dB</b>	Sortie diamètre <b>150 mm</b>
------------------	----------------------------	-------------------------------

❶ Existe en 90 cm (487719 - 043055) à 299€ + 5€ d'éco-part.

## Hotte escamotable



Débit 580 m<sup>3</sup>/h, 1 moteur, 3 vitesses, commandes curseur, éclairage LED 2 x 1W, fonctionnement en évacuation ou en recyclage, 2 filtres à charbon en option (445927).  
Enc. H. 45 x L. 59,80 x P. 26,50 cm

**FRANKE**

**439€**

+ 5€ d'éco-part. = 444,00 €

**433181** **044500** **OR02014130**

Énergie <b>C</b>	Niveau sonore <b>62 dB</b>	Sortie diamètre <b>570 mm</b>
------------------	----------------------------	-------------------------------

## Groupe aspirant



Débit 207 m<sup>3</sup>/h, 1 moteur, 3 vitesses, commandes par curseur, fonctionnement en évacuation ou recyclage, filtres à charbon inclus.  
Enc. H. 27,50 x L. 52 cm

**CANDY**

**129€**

+ 5€ d'éco-part. = 134,00 €

**CBG625/1W** **045856** **OR02431507**

Énergie <b>C</b>	Niveau sonore <b>63 dB</b>	Sortie diamètre <b>123 mm</b>
------------------	----------------------------	-------------------------------

❶ Existe en noir (CBG625/1N - 045857) à 129€ + 5€ d'éco part et en inox (CBG625/1XGG - 061751) à 129€ + 5€ d'éco part.



Débit 601 m<sup>3</sup>/h, 3 vitesses, commandes par curseur, fonctionnement en évacuation ou recyclage, éclairage LED 2 x 1W, filtres à charbon inclus (CF110).  
Enc. H. 25,40 x L. 52 x P. 29,60 cm

**ROSIÈRES**

**239€**

+ 5€ d'éco-part. = 244,00 €

**RHG580/1PN/1** **056082** **OR03337914**

Énergie <b>B</b>	Niveau sonore <b>70 dB</b>	Sortie diamètre <b>150 mm</b>
------------------	----------------------------	-------------------------------

❶ Existe en Inox (RHG580/1IN/1 - 056083) à 239€ + 5€ d'éco-part.

## Groupe aspirant



Débit 700 m<sup>3</sup>/h, 1 moteur, 4 vitesses, commande électronique, éclairage LED 2 x 1W, filtre à charbon en option (5403004).

Enc. H. 32,50 x L. 52 x P. 30 cm



**519€**

+ 5€ d'éco-part. = 524,00 €

6668828      045609      OR02425942

Énergie <b>A</b>	Niveau sonore <b>71 dB</b>	Sortie diamètre <b>150 mm</b>
---------------------	-------------------------------	----------------------------------

❶ Existe en 70 cm (6668835 - 045849) à 599€ + 5€ d'éco-part.



Débit 567 m<sup>3</sup>/h, 1 moteur, 3 vitesses + 1 fonction power, commandes électroniques, éclairage halogène 2 x 20W, amortisseur de bruit intégré.

Enc. H. 27,90 x L. 52,10 x P. 27 cm

**NOVY**

**599€**

+ 5€ d'éco-part. = 604,00 €

828      042284      OR01012275

Énergie <b>C</b>	Niveau sonore <b>58 dB</b>	Sortie diamètre <b>150 mm</b>
---------------------	-------------------------------	----------------------------------

❶ Existe en 85 cm (829 - 042285) à 659€ + 5€ d'éco-part.



Débit 600 m<sup>3</sup>/h, 1 moteur, 4 vitesses, commande électronique, arrêt différé 10 min., éclairage LED 2 x 7 W.

Enc. H. 60 x L. 51 x P. 29 cm

**NOVY**

**849€**

+ 5€ d'éco-part. = 854,00 €

26052      056297      OR03389625

Énergie <b>B</b>	Niveau sonore <b>50 dB</b>	Sortie diamètre <b>150 mm</b>
---------------------	-------------------------------	----------------------------------

❶ Existe en blanc (26050 - 056296) à 849€ + 5€ d'éco part.

## Installation pour meuble haut



Noir mat

Débit 620 m<sup>3</sup>/h, commandes mécaniques 3 vitesses, éclairage LED 2 x 2,5W, filtre à charbon non fourni (CFC0140343).

Enc. x L. 59,40 x P. 31 cm



**429€**

+ 5€ d'éco-part. = 434,00 €

PRF0172166      056111      OR03338569

Énergie <b>A</b>	Niveau sonore <b>70 dB</b>	Sortie diamètre <b>150 mm</b>
---------------------	-------------------------------	----------------------------------

❶ Existe en 90 sur commande (PRF0172167 - 056112) à 489€ + 5€ d'éco part.



Vendu sans moteur

Débit 720 m<sup>3</sup>/h, sans moteur, à raccorder à un Confort Energy (6301026), commandes électroniques, éclairage LED 2 x 1 W, filtre aluminium, filtre à charbon en option (5403008).

Enc. H. 35,80 x L. 55,70 x P. 41,10 cm



**429€**

+ 5€ d'éco-part. = 434,00 €

6208173      041477      OR00886588

Énergie <b>A</b>	Niveau sonore <b>68 dB</b>	Sortie diamètre <b>150 mm</b>
---------------------	-------------------------------	----------------------------------

❶ Sans moteur - Installation à distance du moteur (6301026 - 034326) à 429€ + 5€ d'éco part.



Débit 700 m<sup>3</sup>/h, 3 vitesses d'aspiration + 1 fonction boost, commandes tactiles, bandeau LED 1x7W, filtre à charbon en option (CFC0140343).

Enc. x L. 49,30 x P. 26 cm



**659€**

+ 5€ d'éco-part. = 664,00 €

PRF0092333A      048186      OR02608465

Énergie <b>A</b>	Niveau sonore <b>67 dB</b>	Sortie diamètre <b>150 mm</b>
---------------------	-------------------------------	----------------------------------

❶ Existe en 72cm (PRF095073A - 048188) à 699€ + 5€ d'éco part.



Débit 710 m<sup>3</sup>/h, 3 vitesses + fonction boost, commandes tactiles, éclairage LED 2 x 1 W.

Enc. H. 37,2 x L. 89,8 x P. 33,2 cm



**899€**

+ 5€ d'éco-part. = 904,00 €

6273540      063835      OR03796678

Énergie <b>A</b>	Niveau sonore <b>68 dB</b>	Sortie diamètre <b>150 mm</b>
---------------------	-------------------------------	----------------------------------

❶ Existe en 60 cm, sur commande (6271966 - 063834) à 799€ + 5€ d'éco part.

## Le choix de mon artisan

Réservé cuisinistes agréés



Installation pour meuble haut.

Débit 674 m<sup>3</sup>/h, 3 vitesses d'aspiration + power, amortisseur de bruit, moteur intégré, bandeau LED à intensité variable, arrêt différé 10 min, auto stop, commande tactile, filtre à graisse en option x3 (8740050).

Enc. H. 34 x L. 90 x P. 31/35,1 cm

**NOVY**

**1549€**

+ 5€ d'éco-part. = 1554,00 €

8740      044667      OR02164433

Énergie <b>A</b>	Niveau sonore <b>59 dB</b>	Sortie diamètre <b>150 mm</b>
---------------------	-------------------------------	----------------------------------

❶ Existe en 120 cm, sur commande (8770 - 063521) à 1699€ + 5€ d'éco part.

# FRANKE

Hotte box, îlot **NEW**

## Mythos T-Shelf

Grâce à ses barres lumineuses Led, créez une atmosphère parfaite avec le variateur de luminosité.

Le silence au maximum des performances : débarrassez-vous de toute odeur de cuisson et profitez de votre vie grâce au moteur Sound Pro.



## Hotte de table **NEW** Smart 2gether

Hotte en 70 cm avec moteur induction aux performances d'aspiration exceptionnelles couplées à une très faible consommation énergétique.

Fonctionnement automatique de la table et de la hotte, qui adapte son débit d'aspiration à la puissance de cuisson.

Produit ultra compact avec possibilité d'aménager le caisson sous la table de cuisson.



Évacuation



Recyclage plinthe de 6 cm



Recyclage plinthe de 10 cm

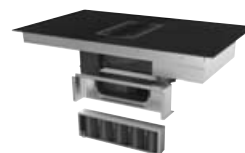

Kit recyclage arrière direct

Codes 6 chiffres	DÉSIGNATION COURTE	Codes ORCAB	PPI TTC* juin 2023
216873	MYTHOS T-SHELF «ÎLOT»	063791	2999,00
217254	HOTTE DE TABLE SMART 2GETHER	061906	1549,00
853095	KIT D'ÉVACUATION EXTÉRIEURE POUR HOTTES DE TABLE 217254	063790	159,00
217544	KIT DE RECYCLAGE PLINTHE DE 60 POUR HOTTES DE TABLE	063788	499,00
217537	KIT DE RECYCLAGE PLINTHE DE 100 POUR HOTTES DE TABLE	063789	599,00
223071	KIT RECYCLAGE DIRECT ARRIÈRE POUR HOTTES DE TABLE	063808	309,00

\*Prix de vente indicatifs (en euros, €), TVA 20% - Hors éco-participation : Hottes 5,00 € TTC, Télécommande 0,10 € TTC

# Une vaisselle propre, sans aucun effort

Puissants et dotés de fonctions innovantes, les lave-vaisselle Electrolux rendent votre vaisselle plus propre et votre quotidien plus facile.



## ComfortLift® le 1<sup>er</sup> lave-vaisselle qui se met à votre hauteur

Une innovation unique  
ComfortLift® est le 1<sup>er</sup> lave-vaisselle qui vous  
donne accès à votre vaisselle de manière  
pratique et confortable.

1

### TIREZ LE PANIER VERS LE HAUT

Le panier se soulève  
sans à-coup pour  
un chargement,  
déchargement facile.

2

### RELÂCHEZ LE PANIER

Tirer la poignée  
vers le haut pour  
relâcher délicatement  
le panier.

3

### FAITES DESCENDRE LE PANIER

Pousser doucement  
le panier vers  
le bas.



## Prendre nos responsabilités en tant que leader de notre secteur

Notre objectif est d'avoir un impact sur l'utilisation des produits vendus

85%

De l'impact climatique  
dans la vie d'un appareil  
ménager relève de la  
phase d'utilisation.



Continuer à améliorer  
l'efficacité de nos  
appareils.



Des fonctions permettant  
d'optimiser facilement la  
consommation d'eau et  
d'énergie au quotidien.



### Le cycle de lavage le plus économique en un seul clic

Optez pour le programme le plus  
écologique avec l'Ecometer des  
lave-vaisselle QuickSelect. Il vous  
indique comment optimiser votre  
consommation d'énergie et d'eau.



### Une façon simple de démarrer votre lave-vaisselle

Choisissez le temps de lavage du  
bout des doigts et sélectionnez  
le programme adapté à votre  
lave-vaisselle. C'est tout !

La machine s'occupe du reste.



# Lave-vaisselle



## Tout intégrable



8 programmes dont programme rapide 35 min., 7 températures, ouverture automatique fin de cycle, maxi cuve, **Wifi+Bluetooth**, départ différé 23h. **Enc. H. 82/90 x L. 60 x P. 55 cm**

**CANDY**

**529€**

+ 10€ d'éco-part. = 539,00 €

<b>CI3C6FOA</b>	<b>063399</b>	OR03782766
Couverts 13	Énergie C	Conso./100 cycles 73 kW/h
Cons. eau annuelle 3050 L	Cons. eau/cycle 10,90	Niveau sonore 46 dB



+ Cuve Inox.

4 températures, 6 programmes dont Auto programme et **OptiA60**, touches sensibles, ouverture automatique de la porte, Spotlight, départ différé 3/6/9/12h. **Enc. H. 81,5/87,5 x L. 60 x P. 58 cm**

**Brandt**

**679€**

+ 10€ d'éco-part. = 689,00 €

<b>BDJ424LB</b>	<b>048199</b>	OR02485262
Couverts 14	Énergie D	Conso./100 cycles 92 kW/h
Cons. eau annuelle 2800 L	Cons. eau/cycle 10	Niveau sonore 44 dB



4 températures, 5 programmes dont Intensif 70°C, Favourite, AquaSensor, système Super Brilliance, Infolight rouge, Moteur EcoSilence Drive, **Home Connect**, Option Séchage Extra, départ différé 3/6/9h. **Enc. H. 81,5/87,5 x L. 60 x P. 55 cm**

**BOSCH**

**699€**

+ 8€ d'éco-part. = 707,00 €

<b>SMV2ITX18E</b>	<b>051079</b>	OR02628333
Couverts 12	Énergie E	Conso./100 cycles 92 kW/h
Cons. eau annuelle 2940 L	Cons. eau/cycle 10,50	Niveau sonore 48 dB



8 programmes dont 6<sup>ème</sup> sens, système de filtration Autoclean, sécurité antidébordement, option tablettes, **prog silence 45dB**, départ différé 12h, ouverture automatique de la porte, moteur à induction. **Enc. H. 82/90 x L. 60 x P. 56 cm**

**Whirlpool**

**729€**

+ 10€ d'éco-part. = 739,00 €

<b>WRIC3C26P</b>	<b>063438</b>	OR03789770
Couverts 14	Énergie E	Conso./100 cycles 95 kW/h
Cons. eau annuelle 2660 L	Cons. eau/cycle 9,50	Niveau sonore 46 dB



8 programmes, 7 températures, Smart Sensor, 3<sup>ème</sup> panier, **connectivité Wifi**, départ différé 23h, ouverture automatique de la porte fin de cycle. **Enc. H. 82/90 x L. 60 x P. 57 cm**

**ROSIERES**

**729€**

+ 10€ d'éco-part. = 739,00 €

<b>RS 6C4FOPTA-47</b>	<b>063658</b>	OR03793980
Couverts 16	Énergie C	Conso./100 cycles 76 kW/h
Cons. eau annuelle 2880 L	Cons. eau/cycle 9,50	Niveau sonore 44 dB



+ Possibilité de connecter l'appareil à une arrivée d'eau chaude

3 températures, 8 programmes dont 60 min 60°C, 90 min 60°C, Technologie Air Dry, Quickselect : sélection du temps nécessaire et rajout des options, programmeur électronique, départ différé 24h. **Enc. H. 82/88 x L. 60 x P. 55 cm**

**Electrolux**

**799€**

+ 10€ d'éco-part. = 809,00 €

<b>EEQ47210L</b>	<b>045313</b>	OR02424077
Couverts 13	Énergie E	Conso./100 cycles 93 kW/h
Cons. eau annuelle 2772 L	Cons. eau/cycle 9,90	Niveau sonore 44 dB



+ Possibilité de connecter l'appareil à une arrivée d'eau chaude.

3 températures, 8 programmes, options : GlassCare 45°C, XtraPower, départ différé 24h, **tiroir à couverts porte couteaux**, MaxiFlex avec aménagement astucieux, Technologie AirDry, Moteur Inverter. **Enc. H. 82/88 x L. 60 x P. 55 cm**

**Electrolux**

**849€**

+ 10€ d'éco-part. = 859,00 €

<b>EEM48300L</b>	<b>053060</b>	OR02968904
Couverts 14	Énergie D	Conso./100 cycles 85 kW/h
Cons. eau annuelle 2940 L	Cons. eau/cycle 10,50	Niveau sonore 46 dB



+ Tiroir à couverts.

6 températures, 6 programmes, 4 options dont **Home Connect** et cycle express plus, Moteur Inverter, Info light rouge, Flexi Lift, départ différé 24h. **Enc. H. 81,5/87,5 x L. 60 x P. 55 cm**

**IEFF**

**849€**

+ 10€ d'éco-part. = 859,00 €

<b>S155HVX15E</b>	<b>051778</b>	OR02703948
Couverts 13	Énergie E	Conso./100 cycles 94 kW/h
Cons. eau annuelle 2660 L	Cons. eau/cycle 9,50	Niveau sonore 46 dB

## Tout intégrable

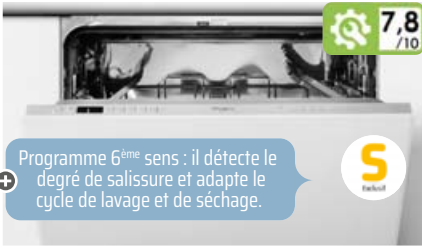

Programme 6<sup>ème</sup> sens : il détecte le degré de salissure et adapte le cycle de lavage et de séchage.



8 programmes dont 6<sup>ème</sup> sens, programme Fragile et **programme Silence 42dB**, départ différé 12h, moteur Inverter, natural Dry : ouverture de la porte en fin de cycle.  
Enc. H. 82/90 x L. 60 x P. 57 cm

Whirlpool

869€

+ 10€ d'éco-part. = 879,00 €

WIC3C33PE	048251	OR02490760
Couverts 14	Énergie D	Conso./100 cycles 94 kW/h
Cons. eau annuelle 2520 L	Cons. eau/cycle 9,50	Niveau sonore 43 dB



Technologie Airdry.

3 températures, 8 programmes, programmateur électronique, spot control 2 couleurs, **Quickselect : rajout des options et sélection du temps nécessaire**, Flexi lift, départ différé 24h, tiroir à couverts.  
Enc. H. 82/88 x L. 60 x P. 55 cm

Electrolux

929€

+ 10€ d'éco-part. = 939,00 €

EEG48200L	045314	OR02424076
Couverts 14	Énergie E	Conso./100 cycles 95 kW/h
Cons. eau annuelle 2940 L	Cons. eau/cycle 10,50	Niveau sonore 44 dB



Programme Silence 42 dB

10 programmes dont Éco et Rapide 30', 4 options : PowerClean, Multizone, Tablettes, Turbo filtre Autoclean, départ différé 12 h, indicateur lumineux au sol, tiroir à couverts, sécurité totale Waterstop, moteur induction.  
Enc. H. 82 x L. 59,80 x P. 55,50 cm

Whirlpool

929€

+ 9€ d'éco-part. = 938,00 €

WIO3T133PFE	063437	OR03789769
Couverts 14	Énergie D	Conso./100 cycles 85 kW/h
Cons. eau annuelle 2660 L	Cons. eau/cycle 9,50	Niveau sonore 43 dB



4 températures, 6 programmes, 4 options dont VarioSpeed Plus et Séchage Extra, signal sonore fin de cycle, Infolight, départ différé 24h, système SuperBrillance, **Home Connect**, programme **silence 41 dB**, Rackmatic avec 3 hauteurs de panier.  
Enc. H. 81,50 x L. 59,80 x P. 55 cm

BOSCH

939€

+ 8€ d'éco-part. = 947,00 €

SMV4HAX48E	051096	OR02628334
Couverts 13	Énergie D	Conso./100 cycles 84 kW/h
Cons. eau annuelle 2660 L	Cons. eau/cycle 9,50	Niveau sonore 44 dB



Home Connect.

6 programmes, 4 options : **Home connect**, zone intensive, demi-charge, vario plus, Aquasensor, capacité variable automatique, signal sonore de fin de cycle, Infolight, départ différé 24h, système SuperBrillance, fermeture automatique.  
Enc. H. 81,5/87,5 x L. 60 x P. 55 cm

SIEMENS

999€

+ 8€ d'éco-part. = 1007,00 €

SN63HX60AE	051108	OR02628552
Couverts 13	Énergie D	Conso./100 cycles 84 kW/h
Cons. eau annuelle 2100 L	Cons. eau/cycle 9,50	Niveau sonore 44 dB



Porte à glissières.

7 programmes, séchage intégral : ouverture de la porte, affichage écran LCD haute définition, affichage du temps restant, indicateur fin de cycle, 5 options : départ différé, sélection durée de cycle de lavage, mode rapide, **mode nuit**, rinçage supplémentaire, tiroir à couverts.  
Enc. H. 81,5/87,5 x L. 60 x P. 55 cm

ASKO

999€

+ 8€ d'éco-part. = 1007,00 €

DSD444B/1 LOGIC	055584	OR03156282
Couverts 14	Énergie C	Conso./100 cycles 75 kW/h
Cons. eau annuelle 2660 L	Cons. eau/cycle 9,50	Niveau sonore 42 dB



Hauteur 86 cm, porte à glissières, tiroir à couverts.

4 températures, 6 programmes dont intensif, auto, éco, option Variospeed: 3fois plus rapide, home connect, timelight: projection du temps restant au sol, cuve inox, départ différé 24h, moteur à induction.  
Enc. H. 86,50 x L. 59,80 x P. 55 cm

SIEMENS

999€

+ 8€ d'éco-part. = 1007,00 €

SX73HX42VE	052507	OR02893966
Couverts 13	Énergie E	Conso./100 cycles 94 kW/h
Cons. eau annuelle 2660 L	Cons. eau/cycle 9,50	Niveau sonore 46 dB

## Le choix de mon artisan



Whirlpool

1029€

+ 9€ d'éco-part. = 1038,00 €

Porte à glissières, tiroir à couverts.

10 programmes dont 6<sup>ème</sup> sens, ouverture automatique de la porte, PowerCleanPro : 20 jets haute pression, 30% de rangements supplémentaires, témoin lumineux au sol, moteur inverter, départ différé 1-24h, cuve inox, programme Silence.  
Enc. H. 82/90 x L. 60 x P. 56 cm

W7IHP40LSC	063435	OR03789771
Couverts 15	Énergie C	Conso./100 cycles 76 kW/h
Cons. eau annuelle 2660 L	Cons. eau/cycle 9,50	Niveau sonore 40 dB

# Lave-vaisselle

## Tout intégrable



**9,1** /10

+ Tiroir à couverts VarioFlex.

4 températures, 6 programmes, système auto 3 en 1, AquaSensor, signal sonore fin de cycle, Info Light, échangeur thermique, 3 options : VariSpeed Plus et Séchage extra, Hygiène plus, départ différé 24h, panier supérieur réglable, Home Connect.  
**Enc. H. 81,50 x L. 59,80 x P. 55 cm**

**BOSCH**  
Des technologies pour la vie

**1029€**  
+ 8€ d'éco-part. = 1037,00 €

Couverts	Énergie	Conso./100 cycles
14	D	85 kW/h
Cons. eau annuelle	Cons. eau/cycle	Niveau sonore
2660 L	9,50	44 dB

SMV4HCX48E    051099    OR02628335



**7,2** /10

5 températures, 8 programmes, départ différé 24h, séchage par ventilation, ouverture de la porte automatique pour un séchage naturel plus efficace, plus rapide et plus économique, **ICS+** : **ce programme adapte tous les paramètres de lavage (durée, eau, température) tout au long du cycle, selon la quantité de vaisselle et son niveau de salissure, tiroir à couverts.**  
**Enc. H. 87 x L. 60 x P. 58 cm**

**De Dietrich**

**1129€**  
+ 10€ d'éco-part. = 1139,00 €

Couverts	Énergie	Conso./100 cycles
15	C	86 kW/h
Cons. eau annuelle	Cons. eau/cycle	Niveau sonore
2800 L	10	42 dB

DCJ532DQX    048211    OR02485268



**7,0** /10

+ Raccordement eau froide ou eau chaude, tiroirs à couverts.

3 températures, 5 programmes dont rapide, eco, intensif, Aquasécurité, départ différé 24h, touche Turbo, moteur induction, cuve inox.  
**Enc. H. 87 x L. 60 x P. 55 cm**

**Miele**

**1149€**  
+ 8€ d'éco-part. = 1157,00 €

Couverts	Énergie	Conso./100 cycles
14	D	84 kW/h
Cons. eau annuelle	Cons. eau/cycle	Niveau sonore
2492 L	8,50	45 dB

G 5150 SCVI    063836    OR03796682



**9,0** /10

**S** EcoSilent

8 programmes dont Intensif et prog 1h 65°C, 4 options dont Home Connect et VarioSpeed Plus, Timelight, départ différé 24h, **tiroir à couverts.**  
**Enc. H. 81,5/87,5 x L. 59,80 x P. 55 cm**

**BOSCH**  
Des technologies pour la vie

**1199€**  
+ 8€ d'éco-part. = 1207,00 €

Couverts	Énergie	Conso./100 cycles
13	C	74 kW/h
Cons. eau annuelle	Cons. eau/cycle	Niveau sonore
1876 L	6,71	42 dB

SMV6ZDX49E    056398    OR03390681



**9,0** /10

+ Zeolith, tiroir à couverts, Home Connect.

6 températures, 8 programmes dont intensif et Auto 45-65°, moteur iQdrive, départ différé 1-24 h, Timelight, signal sonore fin de cycle, Home Connect.  
**Enc. H. 81,5/87,5 x L. 60 x P. 55 cm**

**SIEMENS**

**1239€**  
+ 8€ d'éco-part. = 1247,00 €

Couverts	Énergie	Conso./100 cycles
14	C	75 kW/h
Cons. eau annuelle	Cons. eau/cycle	Niveau sonore
2660 L	9,50	41 dB

SN65ZX54CE    051115    OR02628554



**9,2** /10

+ Hauteur 85,5 cm, OpenAssist, tiroir à couverts.

5 températures, 8 programmes dont Intensif et prog 1h 65°C, **programme entretien de la machine**, option VarioSpeed, Timelight, départ différé 24h.  
**Enc. H. 81/87 x L. 59,80 x P. 55 cm**

**SIEMENS**

**1249€**  
+ 8€ d'éco-part. = 1257,00 €

Couverts	Énergie	Conso./100 cycles
14	D	93 kW/h
Cons. eau annuelle	Cons. eau/cycle	Niveau sonore
2660 L	9,50	42 dB

SX85EX56CE    051114    OR02628557



**8,4** /10

+ Comfort lift : le panier inférieur se met à votre hauteur pour un chargement et un déchargement plus facile, tiroir à couverts.

4 températures, 10 programmes, programmateur électronique, bras de lavage satellite, Flexi lift, Spot Control, départ différé 24h et temps restant, moteur Inverter, séchage Airdry.  
**Enc. H. 82/90 x L. 60 x P. 57 cm**

**Electrolux**

**1329€**  
+ 10€ d'éco-part. = 1339,00 €

Couverts	Énergie	Conso./100 cycles
14	D	85 kW/h
Cons. eau annuelle	Cons. eau/cycle	Niveau sonore
3080 L	11	44 dB

EEC67310L    051939    OR02759172



**7,3** /10

+ Tiroirs à couverts 3D Multiflex. Fermeture de porte Comfort Close.

8 programmes dont Quick power Wash, Extra silencieux, Express et intensif, séchage auto-open, sensodry : séchage adapté à la charge et à la température ambiante, + 10€ d'éco-part. = 1509,00 €  
départ différé 24h, moteur à induction. Entretien machine, Senso Dry, fermeture de porte Comfort Close.  
**Enc. H. 80,50 x L. 59,80 x P. 57 cm**

**Miele**

**1499€**

Couverts	Énergie	Conso./100 cycles
14	B	64 kW/h
Cons. eau annuelle	Cons. eau/cycle	Niveau sonore
2352 L	8,90	45 dB

G 7060 SCVI IN    055592    OR03156283



**7,2** /10

+ Comfort lift : le panier inférieur se met à votre hauteur pour un chargement et un déchargement plus facile.

4 températures, 7 programmes dont Extra Silence, Glasscare 45°C, XtraPower, **moteur Inverter**, départ différé, temps restant, séchage Airdry.  
**Enc. H. 82/90 x L. 60 x P. 57 cm**

**AEG**

**1599€**  
+ 10€ d'éco-part. = 1609,00 €

Couverts	Énergie	Conso./100 cycles
14	D	85 kW/h
Cons. eau annuelle	Cons. eau/cycle	Niveau sonore
3080 L	11	39 dB

FSK93847P    055565    OR03140688



## Intégrable avec bandeau



6 températures, 9 programmes dont **Programme nuit 42 dB**, Rapide 39 min, touches sensibles, Option Add Dish : ajout de vaisselle jusqu'à 30 min après le début du cycle, **Connexion Wifi**, départ différé 23h, cuve inox.  
Enc. H. 82/90 x L. 60 x P. 55 cm

**CANDY**

**519€**

+ 10€ d'éco-part. = 529,00 €

**CDSN2D350PB 048215 OR02485263**

Couverts <b>13</b>	Énergie <b>E</b>	Conso./100 cycles <b>93 kW/h</b>
Cons. eau annuelle <b>2720 L</b>	Cons. eau/cycle <b>10,40</b>	Niveau sonore <b>46 dB</b>

❶ Existe en Blanc (CDSN2D350PW - 048214) à 519€ + 10€ d'éco-part. et en Inox (CDSN2D350PX - 048216) à 519€ + 10€ d'éco-part.



6 températures, 9 programmes, option tablettes, programme nuit 40 dB, connectivité WIFI, Smart Sensor, 3<sup>ème</sup> panier, départ différé 23h.  
Enc. H. 82/90 x L. 60 x P. 57 cm

**ROSIERES**  
Passant chef

**649€**

+ 10€ d'éco-part. = 559,00 €

**RDSN 2D622PB-47 045365 OR02424182**

Couverts <b>16</b>	Énergie <b>E</b>	Conso./100 cycles <b>97 kW/h</b>
Cons. eau annuelle <b>2880 L</b>	Cons. eau/cycle <b>10</b>	Niveau sonore <b>43 dB</b>

❶ Existe en Inox (RDSN2D622PX-47 - 045364) à 649€ + 10€ d'éco-part. et en Blanc (RDSN2D622PW-47 - 045365) à 649€ + 10€ d'éco-part.



4 températures, 6 programmes dont Auto et OptiA60, **ouverture automatique de la porte**, départ différé 3-6-9-12h, touches sensibles, Spotlight, cuve inox.  
Enc. H. 81,5/87,5 x L. 60 x P. 55 cm

**Brandt**

**739€**

+ 10€ d'éco-part. = 749,00 €

**BDB424LX 048202 OR02485257**

Couverts <b>14</b>	Énergie <b>D</b>	Conso./100 cycles <b>85 kW/h</b>
Cons. eau annuelle <b>2800 L</b>	Cons. eau/cycle <b>10</b>	Niveau sonore <b>44 dB</b>

❶ Existe en noir (BDB424LB - 048201) à 729€ + 10€ d'éco-part. et en blanc (BDB424LW - 048200) à 729€ + 10€ d'éco-part.



4 températures, 5 programmes, 3 options : Home Connect, Séchage extra, Demi-charge, Silence à la demande, Aqua sensor, moteur EcoSilence Drive, départ différé 24h, temps restant.  
Enc. H. 81,5/87,5 x L. 60 x P. 55 cm

**BOSCH**  
Des technologies pour vous

**759€**

+ 8€ d'éco-part. = 767,00 €

**SMI2ITS61E 056650 OR03434713**

Couverts <b>12</b>	Énergie <b>E</b>	Conso./100 cycles <b>92 kW/h</b>
Cons. eau annuelle <b>2660 L</b>	Cons. eau/cycle <b>9,50</b>	Niveau sonore <b>46 dB</b>

❶ Existe en noir (SMI4HTB31E - 051105) à 769€ + 10€ d'éco-part.

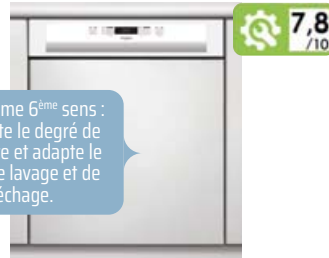

Programme 6<sup>ème</sup> sens : il détecte le degré de salissure et adapte le cycle de lavage et de séchage.

5 températures, 8 programmes dont 6<sup>ème</sup> sens, **Silence 45dB**, Rapide et Fragile, système de filtration autoclean, départ différé 24h et temps restant, moteur à induction.  
Enc. H. 82/90 x L. 60 x P. 57 cm

**Whirlpool**  
SÉCHAGE PAR ASSISTANCE

**789€**

+ 10€ d'éco-part. = 799,00 €

**WBC3C26 036340 OR00205665**

Couverts <b>14</b>	Énergie <b>E</b>	Conso./100 cycles <b>95 kW/h</b>
Cons. eau annuelle <b>2520 L</b>	Cons. eau/cycle <b>9,50</b>	Niveau sonore <b>46 dB</b>

❶ Existe en inox (WBC3C26X - 036339) à 899€ + 10€ d'éco-part. et en noir (WBC3C26B - 036341) à 789€ + 10€ d'éco-part.



4 températures, 8 programmes dont hygiène 70°C, verres 45°C, Xtra power, capacité variable auto, affichage du temps restant, départ différé 24 h, moteur Inverter, spot Control, **séchage Airdry**.  
Enc. H. 82/88 x L. 60 x P. 55 cm

**Electrolux**

**929€**

+ 10€ d'éco-part. = 939,00 €

**KEAC7200IW 061726 OR03604489**

Couverts <b>13</b>	Énergie <b>E</b>	Conso./100 cycles <b>94 kW/h</b>
Cons. eau annuelle <b>2775 L</b>	Cons. eau/cycle <b>9,90</b>	Niveau sonore <b>44 dB</b>

❶ Existe en noir (KEAC7200IK - 056396) à 929€ + 10€ d'éco-part. et en inox (KEAC7200IX - 053063) à 929€ + 10€ d'éco-part.

## Le choix de mon artisan



**BOSCH**  
Des technologies pour vous

**939€**

+ 8€ d'éco-part. = 947,00 €

5 températures, 6 programmes, 4 options : Home Connect, Séchage Extra, Demi charge, VarioSpeed Plus, affichage du temps restant, départ différé 24h, fermeture automatique, Cuve inox.  
Enc. H. 81,5/87,5 x L. 59,80 x P. 55 cm

**SMI4HAB48E 051098 OR02628326**

Couverts <b>13</b>	Énergie <b>D</b>	Conso./100 cycles <b>84 kW/h</b>
Cons. eau annuelle <b>2660 L</b>	Cons. eau/cycle <b>9,50</b>	Niveau sonore <b>44 dB</b>

❶ Existe en blanc (SMI4HAW48E - 051097) à 939€ + 8€ d'éco-part. et en Inox (SMI4HAS48E - 051100) à 979€ + 8€ d'éco-part.



Programme Silence 39dB, tiroir à couverts.

5 températures, 8 Programmes dont Eco 50°C, Auto 45-65°C, Intensif 70°C et Programme 1h 65°C, 4 options dont **Home Connect**, Zone intensive, Demi-charge, départ différé 24h, Cuve Inox, échangeur thermique + auto Open dry.  
Enc. H. 81/87 x L. 60 x P. 55 cm

**SIEMENS**

**1089€**

+ 8€ d'éco-part. = 1097,00 €

**SN55EB56CE 051110 OR02628547**

Couverts <b>14</b>	Énergie <b>D</b>	Conso./100 cycles <b>93 kW/h</b>
Cons. eau annuelle <b>2660 L</b>	Cons. eau/cycle <b>9,50</b>	Niveau sonore <b>42 dB</b>

❶ Existe en noir (SN55E56CE - 051113) à 1089€ + 8€ d'éco-part.

# Lave-vaisselle



## Intégrable avec bandeau



+ Panier inférieur avec rack grands verres, tiroir à couverts, programme Silence 40dB..

8 programmes dont Silence 50°C, rapide 45°C, 4 options: séchage extra, Vario speed plus, hygiène plus, home Connect, moteur Eco Silence drive, paniers VarioFlex, Aquastop, fermeture automatique, départ différé, temps restant.  
Enc. H. 81,5/87,5 x L. 60 x P. 55 cm

**BOSCH**  
1149€

+ 10€ d'éco-part. = 1159,00 €

<b>SMI6ECS93E</b>	<b>051101</b>	OR02628332
Couverts 13	Énergie D	Conso./100 cycles 84 kW/h
Cons. eau annuelle 1876 L	Cons. eau/cycle 6,70	Niveau sonore 42 dB



+ Tiroirs à couverts 3D MultiFlex.

5 programmes dont Eco, Automatic et Fragile, touche Turbo, système de séchage AutoOpen, départ différé et temps restant, fermeture ComfortClose.  
Enc. H. 81 x L. 60 x P. 57 cm

**Miele**  
1179€

+ 8€ d'éco-part. = 1187,00 €

<b>G5310 SCI NR</b>	<b>063846</b> Sur commande.	OR03797419
Couverts 14	Énergie C	Conso./100 cycles 74 kW/h
Cons. eau annuelle 2492 L	Cons. eau/cycle 8,40	Niveau sonore 44 dB

## Compact



+ Possibilité de connecter l'appareil à une arrivée d'eau chaude.

4 températures, 6 programmes dont express 20 min., sécurité anti-débordement, départ différé 24h, séchage naturel.  
Enc. H. 43,80 x L. 55 x P. 50 cm

**Electrolux**  
649€

+ 10€ d'éco-part. = 659,00 €

<b>ESL2500RO</b>	<b>042909</b>	OR01080129
Couverts 6	Énergie F	Conso./100 cycles 62 kW/h
Cons. eau annuelle 1820 L	Cons. eau/cycle 6,50	Niveau sonore 50 dB

## Largeur 45 cm



6 températures, 7 programmes dont délicat, rapide et intensif, panier supérieur réglable en hauteur, départ différé 1-23h.  
Enc. H. 81,8/87,8 x L. 45,20 x P. 57,70 cm

**CANDY**  
639€

+ 10€ d'éco-part. = 649,00 €

<b>CDIH 2T1047</b>	<b>049508</b>	OR02585546
Couverts 10	Énergie E	Conso./100 cycles 75 kW/h
Cons. eau annuelle 2520 L	Cons. eau/cycle 9	Niveau sonore 47 dB

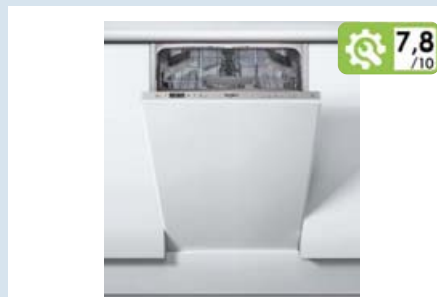

6 programmes dont 6<sup>ème</sup> sens, programme intensif, consommations Eco 50°C, Option tablettes,  **demi charge**, départ différé 12h,  **moteur à induction**, cuve inox.  
Enc. H. 82 x L. 44,80 x P. 55,50 cm

**Whirlpool**  
659€

+ 10€ d'éco-part. = 669,00 €

<b>WSIC3M17</b>	<b>044239</b>	OR01871952
Couverts 10	Énergie F	Conso./100 cycles 84 kW/h
Cons. eau annuelle 2520 L	Cons. eau/cycle 9	Niveau sonore 47 dB



+ 3<sup>ème</sup> tiroir à couverts

6 températures, 8 programmes dont délicat, rapide et intensif, panier supérieur réglable en hauteur, départ différé 1-23h.  
Enc. H. 82/90 x L. 45 x P. 57 cm

**ROSIERÈRES**  
699€

+ 10€ d'éco-part. = 709,00 €

<b>RDIH 2T1145-47</b>	<b>049509</b>	OR02585547
Couverts 11	Énergie E	Conso./100 cycles 80 kW/h
Cons. eau annuelle 2240 L	Cons. eau/cycle 8	Niveau sonore 45 dB



+ Programme Silence 41 dB.

5 températures, 6 programmes, Aqua Sensor, programme entretien de la machine, fermeture assistée, départ différé avec affichage temps restant, signal sonore fin de cycle, douche grande plats,  **Home Connect**.  
Enc. H. 81,5/87,5 x L. 44,80 x P. 57,30 cm

**BOSCH**  
879€

+ 10€ d'éco-part. = 889,00 €

<b>SPV4HMX61E</b>	<b>048561</b>	OR02505733
Couverts 10	Énergie E	Conso./100 cycles 76 kW/h
Cons. eau annuelle 2660 L	Cons. eau/cycle 9,50	Niveau sonore 44 dB

## Avez-vous pensé ?



Tuyau alimentation eau standard, livré avec joints, eau froide 25°C, droit coudé: femelle/femelle, embouts 20/27 mm, pression 30/90 Bar, longueur 2 m.

**WIPRO**  
6,90€

<b>TAF208</b>	<b>063902</b>	OR03797823
---------------	---------------	------------



## Lave-linge intégrable



16 programmes dont Rapide, Laine et Main, sécurité anti-débordement, programmation électronique, départ différé 24h, Tambour Inox.  
Enc. H. 82 x L. 60 x P. 52 cm

**CANDY**

**749€**

+ 10€ d'éco-part. = 759,00 €

<b>CBW 48TWME-S</b>	<b>048571</b>	OR02507366
Capacité <b>8 Kg</b>	Énergie <b>A</b>	Essorage <b>A</b>
		Essorage à <b>1400 tr/mn</b>
Cons. eau/cycle <b>45</b>	Conso./100 cycles <b>118 kW/h</b>	Essorage <b>75 dB</b>



14 programmes dont Rapide, Sport et Duvet, programmation électronique 6ème sens, sécurité anti-débordement, anti-balourd, moteur induction.  
Enc. H. 82 x L. 60 x P. 57 cm

**Whirlpool**

**1129€**

+ 10€ d'éco-part. = 1139,00 €

<b>BI MMWG 91485 FR</b>	<b>063462</b>	OR03789768
	Sur commande	
Capacité <b>9 Kg</b>	Énergie <b>B</b>	Essorage <b>B</b>
		Essorage à <b>1400 tr/mn</b>
Cons. eau/cycle <b>50</b>	Conso./100 cycles <b>56 kW/h</b>	Essorage <b>70 dB</b>

## Sèche-linge intégrable



+ Pompe à chaleur : 50% d'économie d'énergie.

16 programmes dont Bébé, Mix&Dry, double rotation du tambour, fonction défroissage, connection NFC, départ différé 24h et temps restant, Volume tambour 80L.  
Enc. H. 83 x L. 60 x P. 57 cm

**CANDY**

**899€**

+ 10€ d'éco-part. = 909,00 €

<b>BCTD H7A1TE-S</b>	<b>051425</b>	OR02670016
	Sur commande	
Capacité <b>7 Kg</b>	Énergie <b>A+</b>	Classe cond. <b>B</b>
		Séchage <b>67 dB</b>
Conso. <b>96 kW/h</b>		

## Lavante-séchante intégrable



16 programmes dont Rapide, Main et Laine, programmateur électronique, départ différé 24h et affichage du temps restant, tambour inox.  
Enc. H. 82 x L. 60 x P. 52,50 cm

**CANDY**

**899€**

+ 10€ d'éco-part. = 909,00 €

<b>CBD485D1E/1-S</b>	<b>049230</b>	OR02560390
	Sur commande	
Capacité <b>8 Kg</b>	Énergie <b>E</b>	Essorage <b>B</b>
		Essorage à <b>1400 tr/mn</b>
Capacité séchage <b>5 Kg</b>	Cons. eau/cycle <b>105</b>	Conso./100 cycles <b>73 kW/h</b>



14 programmes lavage dont laine, synthétique, délicat et programme 6ème sens, Fresh Care+, départ différé, moteur à induction.  
Enc. H. 82/90 x L. 60 x P. 57 cm

**Whirlpool**

**1249€**

+ 10€ d'éco-part. = 1259,00 €

<b>BI WDWG 961485 FR</b>	<b>063463</b>	OR03789767
	Sur commande	
Capacité <b>9 Kg</b>	Énergie <b>D</b>	Essorage <b>B</b>
		Essorage à <b>1400 tr/mn</b>
Capacité séchage <b>6 Kg</b>	Cons. eau/cycle <b>65</b>	Conso./100 cycles <b>307 kW/h</b>

## Avez-vous pensé ?

+ Garantie 10 ans d'efficacité



**WPRO**  
**24,90€**

Anticalcaire magnétique universel, prévient la formation du tartre sans modifier la structure de l'eau. Universel, il convient à tous lave-linge ou lave-vaisselle. Sous l'effet de l'aimant, les molécules de calcaire éclatent et ne se déposent plus sur les parois de l'appareil, pouvant ainsi être évacuées dans les eaux de rejet.

**MWC014**      **045190**      OR02419285



## 4 MARQUES EMBLÉMATIQUES

De Dietrich 

*Sauter*

*Brandt*



Près de  
**900 emplois**

Sur le marché du gros électroménager, le Groupe Brandt est le dernier industriel majeur à concevoir et à fabriquer une partie de ses produits en France.



BVCert.6011825

### La certification **Origine France Garantie**

apposée sur la majorité de nos produits de cuisson garantit formellement l'origine française de ces derniers.



### Fabriquer français c'est aussi un geste pour la planète

En partant d'Orléans ou de Vendôme, nos produits parcourent moins de 1 000 km pour arriver chez vos consommateurs français.

## UN SERVICE APRÈS-VENTE INTÉGRÉ POUR UN ÉLECTROMÉNAGER PLUS DURABLE



### Durabilité

Une **disponibilité de 20 ans** sur les **pièces détachées** pour les fours pyrolyse et les tables induction, 14 ans pour les autres appareils.



### Réparabilité

**3,5 millions** de pièces détachées en stock. 98 % d'entre elles sont livrables sous 48 à 72 heures.



### Intervention à domicile

**45 techniciens** spécialisés, prêts à intervenir dans toute la France.



### Aide au diagnostic

**Assistance** téléphonique. **Chats** techniques, conseils de nos experts en ligne.

# Réfrigérateur intégrable

Sous-plan

Niche 88 cm



**CANDY**

**BOSCH**  
Des technologies pour la vie

**Whirlpool**  
SENDING THE DIFFERENCE

**579€**

+ 10€ d'éco-part. = 589,00 €

**CRU 160 NE/N  
049219**

OR02512510

Enc. H. 87 x L. 60 x P. 60 cm

Capacité 135 L

Énergie F

Classe climatique ST

Conso. 122 kW/h

Niveau sonore 43 dB

135L, tout utile, porte réversible, fixations pantographe.

❶ Existe avec freezer (CRU164NE/N - 051919) à 579€ + 10€ d'éco-part.

**779€**

+ 10€ d'éco-part. = 789,00 €

**KUR15AFFO  
048320**

OR02490920

Enc. H. 82 x L. 60 x P. 55 cm

Capacité 137 L

Énergie F

Classe climatique SN/ST

Conso. 114 kW/h

Niveau sonore 38 dB

137L tout utile, porte réversible, éclairage LED, fixation pantographe.

**629€**

+ 10€ d'éco-part. = 639,00 €

**ARG94211N  
049604**

OR02602412

Enc. H. 87,5/88,3 x L. 56 x P. 55 cm

Capacité 121 L

Énergie F

Classe climatique N

Conso. 185 kW/h

Niveau sonore 38 dB

Autonomie 12 h

Pouvoir congélation 2 Kg/24h

121L (104L + 17L), fixations glissières, porte réversible.

❶ Existe en tout utile 131L (ARG90211 - 049436) à 629€ + 10€ d'éco-part.

## Niche 102 cm



**Electrolux**

**729€**

+ 10€ d'éco-part. = 739,00 €

**LFB2AF88S  
053065**

OR02968907

Enc. H. 88 x L. 56 x P. 55 cm

Capacité 124 L

Énergie F

Classe climatique SN/N/ST

Conso. 178 kW/h

Niveau sonore 37 dB

Autonomie 9 h

Pouvoir congélation 2,60 Kg/24h

124L (110 + 14), 2 clayettes verre, porte réversible, fixations glissières.

❶ Existe en tout utile (LRB2AE88S - 053186) à 729€ + 10€ d'éco-part.



**BOSCH**  
Des technologies pour la vie

**899€**

+ 10€ d'éco-part. = 909,00 €

**KIL22NSEO  
061774**

OR03627032

Enc. H. 88 x L. 56 x P. 55 cm

Capacité 119 L

Énergie E

Classe climatique SN/ST

Conso. 144 kW/h

Niveau sonore 35 dB

Autonomie 10 h

Pouvoir congélation 3 Kg/24h

119L (104 + 15), silence extrême, 2 clayettes en verre "securité" dont 1 réglable en hauteur, dégivrage automatique, éclairage intérieur.



**SIEMENS**

**949€**

+ 18€ d'éco-part. = 967,00 €

**KI31RADFO  
048321**

OR02490921

Enc. H. 102,50 x L. 56 x P. 55 cm

Capacité 172 L

Énergie F

Classe climatique SN/T

Conso. 122 kW/h

Niveau sonore 33 dB

172L, 5 tablettes en verre "securité" dont 4 réglables, 5 balconnets, porte réversible, fixation pantographe.



**LIEBHERR**  
Qualität. Design et Innovation

**1199€**

+ 18€ d'éco-part. = 1217,00 €

**IRE4021.20  
055594**

OR03157140

Enc. H. 102,40 x L. 56 x P. 55 cm

Capacité 146 L

Énergie E

Classe climatique SN/ST

Conso. 147 kW/h

Niveau sonore 35 dB

Autonomie 9 h

Pouvoir congélation 2 Kg/24h

146L (130+16), affichage digital des températures, éclairage intérieur LED, fixation pantographe.

+ Silence extrême 33dB.

Les encastrables

Le petit électroménager

Les éviers

# Réfrigérateur intégrable

Niche 122,5 cm



**CANDY**

**549€**

+ 18€ d'éco-part. = 567,00 €

**CFBL2150N/N  
049216**

OR02512508

Enc. H. 122,50 x L. 56 x P. 55 cm

Capacité 197 L

Énergie F

Classe climatique ST

Conso. 125 kW/h

Niveau sonore 39 dB

Volume 197L tout utile, fixations glissières, porte réversible.

❗ Existe avec freezer (CFB021500N - 044111)  
à 549€ + 18€ d'éco-part.



**Whirlpool**  
SENSING THE DIFFERENCE

**679€**

+ 10€ d'éco-part. = 689,00 €

**ARG8671  
051936**

OR02759174

Enc. H. 122,50 x L. 56 x P. 56 cm

Capacité 189 L

Énergie F

Classe climatique 5N/ST

Conso. 189 kW/h

Niveau sonore 36 dB

Autonomie 11 h

Pouvoir congélation 4 Kg/24h

189L (171 + 18), porte réversible, 6<sup>ème</sup> sens fresh control, froid brassé, dégivrage automatique, éclairage LED, fixation glissières..

❗ Existe en tout utile (ARG8502 - 048491)  
à 749€ + 10€ d'éco-part.



**LIEBHERR**  
Quality, Design et Innovation

**749€**

+ 18€ d'éco-part. = 767,00 €

**IRSE1220  
050830**

OR02602645

Enc. H. 121,80 x L. 54,10 x P. 54,50 cm

Capacité 201 L

Énergie E

Classe climatique 5N/ST

Conso. 102 kW/h

Niveau sonore 35 dB

201L tout utile, fixations glissières, dégivrage automatique, affichage digital tactile, plafonnier LED.

❗ Existe avec freezer (IRSE1224 - 050829)  
à 799€ + 18€ d'éco-part.

+ Écran tactile simple et intuitif pour ajuster la température de votre réfrigérateur.

Les encastrables

## Niche 140 cm



**BOSCH**  
Des technologies pour la vie

**829€**

+ 10€ d'éco-part. = 839,00 €

**KIR41NSE0  
055789**

OR03205186

Enc. H. 122,50 x L. 56 x P. 55 cm

Capacité 204 L

Énergie E

Classe climatique 5N/ST

Conso. 101 kW/h

Niveau sonore 35 dB

204L tout utile, dégivrage automatique, éclairage intérieur LED, portes réversibles, fixations glissières.



**Electrolux**

**929€**

+ 10€ d'éco-part. = 939,00 €

**LFB3DF12S  
053066**

OR02969331

Enc. H. 122,50 x L. 56 x P. 55 cm

Capacité 187 L

Énergie F

Classe climatique 5N/ST/T

Conso. 174 kW/h

Niveau sonore 35 dB

Autonomie 12 h

Pouvoir congélation 2 Kg/24h

187L (173 + 14), compartiment FreshZone, fixations glissières, froid brassé, porte réversible.

❗ Existe en tout utile (ERB3DF12S - 053238)  
à 849€ + 10€ d'éco-part.



**BOSCH**  
Des technologies pour la vie

**929€**

+ 18€ d'éco-part. = 947,00 €

**KIL42VFE0  
055788**

OR03210266

Enc. H. 122,50 x L. 56 x P. 55 cm

Capacité 187 L

Énergie E

Classe climatique 5N/ST

Conso. 147 kW/h

Niveau sonore 35 dB

Autonomie 10 h

Pouvoir congélation 3 Kg/24h

187L (172 + 15), dégivrage automatique, éclairage intérieur LED, HydroFresh avec contrôle d'humidité, portes réversibles, fixation pantographe.



**LIEBHERR**  
Quality, Design et Innovation

**1249€**

+ 18€ d'éco-part. = 1267,00 €

**IRE4520-20  
050831**

OR02602643

Enc. H. 139,70 x L. 56 x P. 55 cm

Capacité 236 L

Énergie E

Classe climatique 5N/T

Conso. 106 kW/h

Niveau sonore 35 dB

236L tout utile, affichage température intérieure, commandes électroniques avec affichage LED, 7 clayettes verre, fixations pantographes.

❗ Existe avec congélateur sur commande (IRE4521-20 - 056295) à 1299€ + 18€ d'éco-part.

# Réfrigérateur intégrable

Niche 152 cm

Niche 158 cm 1 porte

Niche 178 cm 1 porte



**999€**

+ 18€ d'éco-part. = 1017,00 €

**ARG947/61**

**018443**

OR02515007

Enc. H. 152,40 x L. 56 x P. 55 cm

Capacité 257 L

Énergie F

Classe climatique SN/ST

Conso. 200 kW/h

Niveau sonore 36 dB

Autonomie 12 h

Pouvoir congélation 2 Kg/24h

257L (237L + 20L), porte réversible, clayettes verre, thermostat électronique, dégivrage automatique, fixation pantographe.



**1269€**

+ 18€ d'éco-part. = 1287,00 €

**KIL72AFE0**

**048323**

OR02490919

Enc. H. 158 x L. 56 x P. 55 cm

Capacité 248 L

Énergie E

Classe climatique SN/ST

Conso. 174 kW/h

Niveau sonore 36 dB

Autonomie 22 h

Pouvoir congélation 3 Kg/24h

248L (214 + 34), Système AntiBactéria, porte réversible, éclairage LED, fixation pantographe.



**729€**

+ 18€ d'éco-part. = 747,00 €

**CFLO3550E/N**

**049217**

OR02512509

Enc. H. 178 x L. 56 x P. 55 cm

Capacité 316 L

Énergie F

Classe climatique ST

Conso. 143 kW/h

Niveau sonore 39 dB

316L tout utile, porte réversible, dégivrage automatique, éclairage intérieur LED, 5 clayettes verre, fixations glissières.

❗ Existe avec congélateur (CFB03550E/N - 049525) à 699€ + 18 € d'éco-part.



**999€**

+ 18€ d'éco-part. = 1017,00 €

**ARG187401**

**063464**

OR03789778

Enc. H. 178 x L. 56 x P. 55,50 cm

Capacité 292L

Énergie F

Classe climatique SN/T

Conso. 280 kW/h

Niveau sonore 36 dB

Autonomie 16 h

Pouvoir congélation 3kg/24h

292L (262 + 30) tout utile, clayettes verre, dégivrage automatique, tiroir double niveau, air brassé.

❗ Existe en tout utile (ARG180151 - 051431) à 999€ + 15€ d'éco-part.



**1079€**

+ 18€ d'éco-part. = 1097,00 €

**KIR81VSFO**

**048227**

OR02490229

Enc. H. 178 x L. 56 x P. 55 cm

Capacité 319 L

Énergie F

Classe climatique SN/ST

Conso. 144 kW/h

Niveau sonore 37 dB

319L tout utile, 7 clayettes en verre de sécurité dont 6 réglables en hauteur, régulation électronique de la température avec indicateur LED, fixations glissières.



**1149€**

+ 18€ d'éco-part. = 1167,00 €

**EFS3DF18S**

**053274**

OR03030065

Enc. H. 178 x L. 56 x P. 55 cm

Capacité 281 L

Énergie F

Classe climatique SN/N/ST/T

Conso. 212 kW/h

Niveau sonore 32 dB

Autonomie 15 h

Pouvoir congélation 3 Kg/24h

281L (259 + 22), clayettes verre, Dynamic Air, dégivrage automatique, fixations glissières.



**1199€**

+ 18€ d'éco-part. = 1217,00 €

**IRE1780**

**050832**

OR02602642

Enc. H. 178 x L. 56 x P. 55 cm

Capacité 308 L

Énergie E

Classe climatique SN/T

Conso. 114 kW/h

Niveau sonore 35 dB

308L tout utile, affichage température intérieure, commandes électroniques à affichage LED, porte réversible, 7 clayettes verre, fixations pantographe.

# Réfrigérateur intégrable

## Niche 178 cm 1 porte

## Niche 158 cm 2 portes



**SIEMENS**

**1229€**

+ 18€ d'éco-part. = 1247,00 €

**KI81RADE0**

**048613**

OR02511352

Enc. H. 177,50 x L. 56 x P. 55 cm

Capacité 319 L

Énergie E

Classe climatique SN/T

Conso. 116 kW/h

Niveau sonore 37 dB

319L tout utile, régulation électronique de la température, affichage LED, alarme sonore, charnières à droite, réversibles, fixation de porte à pantographe, froid dynamique, ventilateur intérieur, tiroir à malice.



**SIEMENS**

**1259€**

+ 18€ d'éco-part. = 1277,00 €

**KI82LADFO**

**056400**

OR03390835

Enc. H. 178 x L. 56 x P. 55 cm

Capacité 286 L

Énergie F

Classe climatique SN/ST

Conso. 212 kW/h

Niveau sonore 36 dB

Autonomie 16 h

Pouvoir congélation 4 Kg/24h

286L (252 + 34), porte réversible, système de fixation par pantographe, clayettes verre, dégivrage automatique, éclairage LED.



**Electrolux**

**1149€**

+ 18€ d'éco-part. = 1167,00 €

**KTB2DE16S**

**053248**

OR03029979

Enc. H. 158 x L. 56 x P. 55 cm

Capacité 259 L

Énergie E

Classe climatique SN/N/ST/T

Conso. 193 kW/h

Niveau sonore 34 dB

Autonomie 15 h

Pouvoir congélation 6,30 Kg/24h

259L (209 + 50), commandes électroniques internes affichage LED, alarme sonore visuelle de température, fonction super congélation, portes réversibles, fixations glissières.

Les encastrables

## Niche 158 cm Combiné

## Niche 178 cm Combiné



**SIEMENS**

**999€**

+ 18€ d'éco-part. = 1017,00 €

**KI77VVSFO**

**048324**

OR02490922

Enc. H. 158 x L. 56 x P. 55 cm

Capacité 232 L

Énergie F

Classe climatique SN/T

Conso. 260 kW/h

Niveau sonore 38 dB

Autonomie 26 h

Pouvoir congélation 3 Kg/24h

232L (169 + 63), 4 clayettes en verre "SECURIT" dont 4 réglables en hauteur, éclairage LED, charnières à droite réversibles, fixations glissières.



**CANDY**

**659€**

+ 18€ d'éco-part. = 677,00 €

**CBL3518F**

**056080**

OR03337920

Enc. H. 178 x L. 56 x P. 56 cm

Capacité 264 L

Énergie F

Classe climatique ST

Conso. 275 kW/h

Niveau sonore 38 dB

Autonomie 20 h

Pouvoir congélation 3,50 Kg/24h

264L (191+73), dégivrage automatique, portes réversibles, clayettes verre, éclairage LED, fixations glissières.



**Whirlpool**

**949€**

+ 18€ d'éco-part. = 967,00 €

**ART66112**

**063465**

OR03789779

Enc. H. 178 x L. 56 x P. 55 cm

Capacité 273 L

Énergie E

Classe climatique SN/T

Conso. 226 kW/h

Niveau sonore 35 dB

Autonomie 19 h

Pouvoir congélation 4 Kg/24h

273L (194 + 79), portes réversibles, dégivrage automatique, thermostat électronique 6<sup>ème</sup> sens, 4 clayettes verre.



**Electrolux**

**999€**

+ 18€ d'éco-part. = 1017,00 €

**LNT3LF18S**

**053249**

OR03029980

Enc. H. 178 x L. 56 x P. 55 cm

Capacité 267 L

Énergie F

Classe climatique SN/N/ST/T

Conso. 291 kW/h

Niveau sonore 35 dB

Autonomie 21 h

Pouvoir congélation 4 Kg/24h

267L (195 + 72), commandes électroniques internes affichage LED, dégivrage automatique, fonction super congélation, portes réversibles, fixations glissières.



# Réfrigérateur intégrable

## Niche 178 cm Combiné

+ 100% No Frost.



**SAMSUNG**

**999€**

+ 18€ d'éco-part. = 1017,00 €

**BRB26705EWW**

**063863**

OR03797421

Enc. H. 177,60 x L. 54 x P. 55 cm

Capacité 267 L

**Énergie E**

Classe climatique SN/T

Conso. 231 kW/h

Niveau sonore 35 dB

Autonomie 3 h

Pouvoir congélation 6 Kg/24h

267L (193+74), portes réversibles, 3 clayettes verre, froid ventilé intégral, compresseur digital inverter, éclairage LED, 2 tiroirs dans la partie congélation.



**BOSCH**  
Des technologies pour la vie

**999€**

+ 18€ d'éco-part. = 1017,00 €

**KIV86NSFO**

**049299**

OR02516522

Enc. H. 178 x L. 56 x P. 55 cm

Capacité 265 L

**Énergie F**

Classe climatique SN/ST

Conso. 286 kW/h

Niveau sonore 39 dB

Autonomie 22 h

Pouvoir congélation 4 Kg/24h

265L (182L + 83L), Silence extrême, dégivrage automatique, éclairage intérieur, 5 clayettes en verre "SECURIT", fixations glissières.



**LIEBHERR**  
Qualité, Design et Innovation

**1149€**

+ 18€ d'éco-part. = 1167,00 €

**ICSE1783**

**050834**

OR02602649

Enc. H. 178 x L. 54,10 x P. 54,50 cm

Capacité 264 L

**Énergie E**

Classe climatique SN/T

Conso. 228 kW/h

Niveau sonore 35 dB

Autonomie 11 h

Pouvoir congélation 6 Kg/24h

264L (183L + 81L), plafonnier LED, powercooling freshair, régulation électronique, fixations glissières.

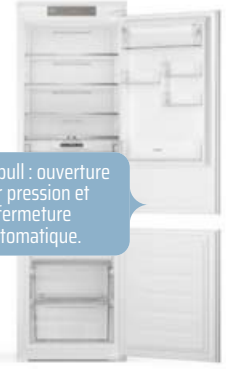

**Whirlpool**  
SENSEING THE DIFFERENCE

**1299€**

+ 18€ d'éco-part. = 1317,00 €

**WHC18T332P**

**056148**

OR03355379

Enc. H. 178 x L. 56 x P. 55 cm

Capacité 250 L

**Énergie E**

Classe climatique SN/T

Conso. 224 kW/h

Niveau sonore 32 dB

Autonomie 7 h

Pouvoir congélation 7 Kg/24h

250L (182 + 68), dégivrage automatique, fonction congélation rapide, éclairage intérieur LED, total no frost, fixations glissières.

+ Push-pull : ouverture par pression et fermeture automatique.

## Niche 194 cm Combiné



**Whirlpool**  
SENSEING THE DIFFERENCE

**1349€**

+ 18€ d'éco-part. = 1367,00 €

**WHC20T121**

**061762**

Sur commande

OR03616900

Enc. H. 194 x L. 56 x P. 55 cm

Capacité 280 L

**Énergie F**

Classe climatique SN/T

Conso. 278 kW/h

Niveau sonore 33 dB

Autonomie 7 h

Pouvoir congélation 7 Kg/24h

280L, système de fixations par glissières, portes réversibles, 5 clayettes verre, thermostat électronique 6<sup>ème</sup> sens, dégivrage automatique, 3 tiroirs dans la partie congélation, total No Frost, éclairage LED.



**Whirlpool**  
SENSEING THE DIFFERENCE

**1399€**

+ 18€ d'éco-part. = 1417,00 €

**SP408011**

**055812**

OR03216263

Enc. H. 194 x L. 71 x P. 55 cm

Capacité 400 L

**Énergie F**

Classe climatique SN/ST

Conso. 310 kW/h

Niveau sonore 35 dB

Autonomie 19 h

Pouvoir congélation 5 Kg/24h

400L (299 + 101), dégivrage automatique, thermostat électronique 6<sup>ème</sup> sens, porte réversible, 4 clayettes verre, fixations glissières.

+ LARGEUR 70CM, capacité XXL 400L.

## Congélateur intégré



**Amica**  
For living

**469€**

+ 10€ d'éco-part. = 479,00 €

**AB6102E**

**053009**

OR02968858

Enc. H. 81,80 x L. 59,60 x P. 55 cm

Capacité 95 L

**Énergie E**

Classe climatique ST

Conso. 176 kW/h

Niveau sonore 40 dB

Autonomie 15 h

Pouvoir congélation 4,50 Kg/24h

Nbre tiroirs abattants 3

Froid statique, thermostat électronique, éclairage LED, fixations glissières, porte réversible.



**Amica**  
For living

**529€**

+ 10€ d'éco-part. = 539,00 €

**AB6131**

**053008**

OR02968859

Enc. H. 122,10 x L. 54 x P. 54 cm

Capacité 127 L

**Énergie E**

Classe climatique ST

Conso. 233 kW/h

Niveau sonore 39 dB

Autonomie 12 h

Pouvoir congélation 6 Kg/24h

Nbre tiroirs abattants 3/2

Froid statique, thermostat électronique, éclairage LED, fixation glissière, porte réversible.

# Sélectionnés pour vous !

+ Le parfait substitut à la serpillière, sans fil, il passe partout et laisse un sol sec en 2 min.



NETTOYEUR

**KÄRCHER**

**189€**

+ 1€ d'éco-part. = 190,00 €

1.056-300.0

055568

OR03141827

Retrouvez-le p.104

+ Système de navigation LIDAR.



ASPIRATEUR ROBOT

**SAMSUNG**

**699€**

VR30T85513W/WA

061819

OR03672540

Retrouvez-le p.101

+ Puissance 890 W.



ASPIRATEUR

**Miele**

**299€**

+ 1€ d'éco-part. = 300,00 €

COMPLETE C3 FLEX POWERLINE

063543

OR03790547

Retrouvez-le p.102

+ Prêt en 10 secondes.



BROSSE LISSANTE ET CHAUFFANTE

**solac**

**39€**

+ 0,07€ d'éco-part. = 39,07 €

MD7401

061832

OR03678178

Retrouvez-le p.107

+ Utilisable en intérieur comme en extérieur, la cuisine devient un vrai plaisir.



PLANCHA GAZ

**FORGE ADOUR**

**699€**

MODERN G 60 I

041844

OR00922049

Retrouvez-le p.109

+ Pompe 20 bars.



EXPRESSO

**smeg**

**869€**

+ 0,25€ d'éco-part. = 869,25 €

EGF03CREU

063777

OR03796296

Retrouvez-le p.115



## Le petit électroménager

Aspirateur balais / robots .....	<b>100</b>
Aspirateur avec sac .....	<b>102</b>
Aspirateur sans sac .....	<b>103</b>
Aspirateur et nettoyeur .....	<b>104</b>
Traitement de l'air .....	<b>105</b>
Soin du linge et soin du corps .....	<b>106</b>
Cuisson .....	<b>108</b>
Préparation culinaire .....	<b>111</b>
Petit déjeuner .....	<b>114</b>



Produit exclusivement  
réservé pour vous

# Aspirateur

## Balai multifonction



**229€**

+ 0,60€ d'éco-part. = 229,60€

22,2V, autonomie 45 mn, électro brosse multi-surface, rotation à 180°, poignée ergonomique, 2 vitesses, batterie amovible, éclairage LED sur électrobrosse. Poids : 2,7 kg.

**HOMELAND 2 en 1 055971 OR03278284**



**229€**

+ 0,50€ d'éco-part. = 229,50€

23V, autonomie 50 mn, temps de charge : 5h, fonction 2 en 1 : aspirateur à main et balai rechargeable, 2 vitesses, capacité du bac : 0,4L. Poids 3 kg.

**BBH3ALL23 053268 OR03029976**



**349€**

+ 0,50€ d'éco-part. = 349,50€

21,6V, autonomie 50 mn, 3 niveaux de puissance, position parking, brosse motorisée, temps de charge : 3,5h, batterie lithium longue durée, capacité du bac : 0,5L, Poids 2,8 kg.

**PQ91-40GG 053270** Sur commande OR03029977



**499€**

+ 1,20€ d'éco-part. = 500,20€

25,2V, autonomie : 60 mn, temps de charge : 4h, 3 niveaux de puissance, électro brosse Multi Floor XXL SEB 430 largeur 28 cm, Poids 3,60 kg.

**TRIFLEX HX1 FACELIFT 056304 OR03389631**



**529€**

+ 1,00 € d'éco-part. = 530€

18V, brosse motorisé avec éclairage LED, autonomie pouvant aller jusqu'à 65 min en mode éco, moteur TurboSpin, batterie interchangeable, système Alliance Power For All 18V, Poids 3,2 kg.

**BBS8214 052703 OR02953964**



+ Grande maniabilité, brosse capable de pivoter à 180°



**619€**

+ 1,00 € d'éco-part. = 620,00€

18V, autonomie illimitée (2 batteries fournies), brosse motorisée avec éclairage LED, 3 niveaux de puissance, Moteur TurboSpin, brosse ergonomique pour tous types de sols, capacité du bac 0,4L, Poids 3,20 kg.

**BBS8224 052841 OR02953966**



+ Station de chargement



**SAMSUNG**

**649€**

+ 1,20€ d'éco-part. = 650,20€

21,9V, autonomie 60 mn, brosse motorisée turbo action, brosse motorisée spéciale parquet, moteur digital inverter, capacité du bac 0,8L, Poids 2,8 kg.

**VS20R9046T3 055908 OR03793991**



**899€**

+ 1,20€ d'éco-part. = 900,20€

25,2V, autonomie 60 mn, 3 niveaux de puissance, temps de charge : 4h, batterie Lithium-Ion, électro brosse Multi Floor XXL SEB 435 avec rétro éclairage, surface d'aspiration niveau 1 : 250 m<sup>2</sup>, accessoires fournis, capacité du réservoir : 0,5L, Poids 3,60 kg.

**TRIFLEX HX2 PRO 056306 OR03390678**

## Balai monofonction



**SOLAC**  
**169€**

+ 0,60€ d'éco-part. = 169,60€

22,2V, autonomie 40 mn, temps de charge : 4h, 2 vitesses de fonctionnement : Eco et Turbo, manipulation facile à 180°, réservoir amovible à vidange rapide, capacité du bac : 1L.

AE2506 063950 OR03797989

📍 Dans la limite des stocks disponibles



**SOLAC**  
**199€**

+ 0,36€ d'éco-part. = 199,36€

29,6V, temps de charge : 4h, autonomie 55 mn, 2 vitesses : ECO et TURBO, réservoir amovible à vidange rapide, lumière LED sur le sabot d'alimentation, manipulation facile à 180°, capacité du bac : 1L. Poids 1,5 Kg.

AE2505 061828 OR03678165

## Robot



6

**269€**

+ 1,20 € d'éco-part. = 270,20€

Aspire et lave en profondeur, 7 programmes, autonomie : 120 mn, surface de nettoyage : 150 m<sup>2</sup>, programmable.

948894 049319 OR02519161



**iRobot**

**349€**

+ 1,01 € d'éco-part. = 350,01€

240V, 1 brosse latérale tournante, autonomie : 60 mn, batterie lithium ion, temps de charge : 2h, programmable jusqu'à 7 nettoyages par semaine, connectable avec l'appli IROBOT HOME, technologie DIRT DETECT : reconnaît les zones les plus sales et se concentre dessus, Poids 3,5 kg.

R697040 048483 OR02536398

📍 Dans la limite des stocks disponibles



+ Système de navigation LIDAR

**SAMSUNG**

**549€**

Connecté, 21,9V, temps de charge : 4h, système de navigation LIDAR, détecteur d'obstacle, capteur antichute, capacité du réservoir : 0,4L, accessoires : 1 brosse haute efficacité, 1 filtre à poussières, 1 set de brosses latérales, 1 station de chargement. Poids 6,2 Kg.

VR30T80313W/WA 061818 OR03672539



+ Système de navigation LIDAR

5

**SAMSUNG**

**699€**

Connecté, 220/240V, temps de charge : 4h, système de navigation LIDAR, détecteur d'obstacle, capteur antichute, capacité du réservoir : 0,3L, accessoires : 1 brosse haute efficacité, 1 filtre à poussières, 1 set de brosses latérales, 1 station de chargement, 1 bande magnétique. Poids 8,4 Kg.

VR30T85513W/WA 061819 OR03672540



**iRobot**

**949€**

+ 1€ d'éco-part. = 950€

2 brosses en caoutchouc multi-surfaces, 1 barrière virtuelle double fonction, autonomie : 75 mn, batterie Lithium-Ion, base de chargement Home Base + système d'autovidage Clean Base, aspiration surpuissante. Temps de charge : 90 mn. Volume du bac lavable : 0,4 L, poids : 5,2 kg.

I755840 044803 OR02315762

📍 Dans la limite des stocks disponibles



+ Nettoie le long des murs et dans les coins

**iRobot**

**1 499€**

+ 1€ d'éco-part. = 1 500€

Connecté au Wifi, 2 brosses en caoutchouc multi-surfaces, système anti-allergènes, batterie Lithium Ion, autonomie : 120 mn, aspiration surpuissante 40 fois plus puissante, volume du bac lavable : 0,55 L, temps de charge : 120 mn, poids 5,2 kg.

S955840 046056 OR02434535

## Robot laveur



**iRobot**

**699€**

+ 1€ d'éco-part. = 700€

Connecté au Wifi, batterie Lithium Ion, surface de lavage : 25m<sup>2</sup>, temps de chargement : 3h, Technologie Connexion Imprint : quand les aspirateurs ROOMBA I et S ont terminé leur tâche, ils communiquent avec le BRAAVAJETM6 afin qu'il commence le nettoyage.

M613840

046058

OR02434542

## Bien choisir !

Quel aspirateur en 2023 ? Quel type d'aspirateur choisir ?

- « J'ai besoin d'un aspirateur »
- « Oui, mais lequel ? »
- « Un qui aspire bien »
- « Mais quelle forme ? Pour quel usage ? »
- « Je n'en sais rien. Aspirer ma maison. »

On entend souvent cette conversation, et on peut être vite perdu face aux multiples offres d'aspirateurs qui existent sur le marché.

Les **aspirateurs avec sacs**, aussi appelés aspirateurs traineaux, est un système simple : la poussière est envoyée dans le sac qu'il faut changer régulièrement lorsque celui-ci est plein. L'inconvénient est qu'il faut sans cesse racheter des sacs, **mais il reste le plus efficace pour éliminer la poussière.**

Les **aspirateurs sans sacs** sont plus **économiques et écologiques**, c'est-à-dire que la poussière est recueillie dans une boîte en dure qu'il suffit de vider dans la poubelle quand celle-ci est pleine. **Ce système requiert la présence d'un filtre qu'il faut régulièrement nettoyer.**

Les **aspirateurs balais** sont plus pratiques d'un premier abord, car vous n'aurez pas à déplacer le traineau derrière vous, et sans fil. Mais, **il faut regarder le poids de l'appareil avant de l'acheter**, car si vous devez faire une heure d'aspiration, cela risque d'être lourd. **Faire attention à l'autonomie de l'appareil.**

Les **aspirateurs robots** sont la dernière génération d'aspiration, le principe est simple : vous branchez votre aspirateur au sol à une borne connectée à votre prise électrique. **Il est ensuite programmée pour une pièce** en effectuant un découpage précis et en se limitant à la pièce que vous aurez choisie. Notez que vous ne pourrez pas aspirer les escaliers ou toutes surfaces non planes. **Certains modèles sont désormais capables** pour certains modèles, **de reconnaître le type de surface aspirée et d'adapter le mode d'aspiration à la surface du sol** (parquet, carrelage, moquette, tapis...).

### Avec sac

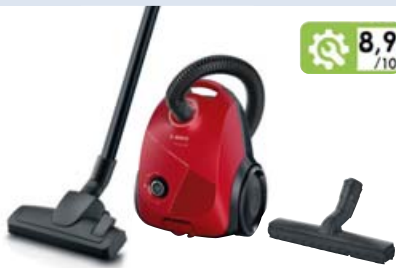

8,9 /10

Tube télescopique, brosse universelle double position, 1 roulette multidirectionnelle et 2 roues fixes, variateur électronique de puissance, sac de recharge type G BBZ41FG en option.

**BOSCH**  
Des technologies pour la vie

**129€**

+1€ d'éco-part. = 130,00 €

<b>BGBS2RD1</b>	<b>052702</b>	<b>OR02953965</b>
Niveau sonore 80 dB	Poids 4,20 Kg	Rayon d'action 8 M

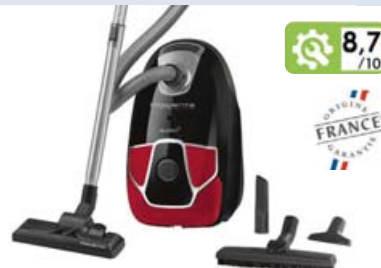

8,7 /10

450 W, tube télescopique, variateur électronique de puissance, brosse multi-usages, brosse double positions, 4 roulettes multidirectionnelles, sac ZR200520 en option.

**ROWENTA**

**189€**

+1€ d'éco-part. = 190,00 €

<b>RO6859EA</b>	<b>047744</b>	<b>OR02468252</b>	
Niveau sonore 69 dB	Poids 6,70 Kg	Rayon d'action 8,80 M	Conso. 16 kW/h

ⓘ Dans la limite des stocks disponibles.



8,7 /10

700 W, tube télescopique, 4 roulettes multidirectionnelles, brosse double position, brosse sols durs, sac BBZ41FGALL en option.

**BOSCH**  
Des technologies pour la vie

**199€**

+1€ d'éco-part. = 200,00 €

<b>BGLS4HYG2</b>	<b>047204</b>	<b>OR02459716</b>
Niveau sonore 69 dB	Poids 4,50 Kg	Rayon d'action 10 M



5,9 /10

800 W, tube métal télescopique, brosse double position, 3 roulettes pivotantes à 360°, variateur rotatif à 6 positions, 3 accessoires clipsés : suceur long, brosse à meuble, suceur à coussin, sac HyClean (3D GN) 4,5L avec charbon actif, sécurité thermique et présence de sac.

**Miele**

**199€**

+1€ d'éco-part. = 200,00 €

<b>CLASSIC C1 POWERLINE ROUGE</b>	<b>056307</b>	<b>OR03389629</b>	
Niveau sonore 79 dB	Poids 5,50 Kg	Rayon d'action 9 M	Conso. 28,80 kW/h



6,0 /10

550 W, tube métal télescopique, brosse universelle double position (SBD 660-3) et brosse sols durs (SBB 235-3), sélecteur rotatif à 6 positions, 3 accessoires clipsés (suceur long, brosse à meuble, suceur à coussins), 3 roulettes pivotantes à 360°, sécurité thermique et présence de sac.

**Miele**

**279€**

+1€ d'éco-part. = 280,00 €

<b>COMPACT C2 SILENCE ECOLINE</b>	<b>056308</b>	<b>OR03389630</b>	
Niveau sonore 68 dB	Poids 7,70 Kg	Rayon d'action 11 M	Conso. 20,50 kW/h



5,9 /10

+ Puissance 890 W.

890 W, tube métal télescopique Comfort, brosse universelle double position, variateur de puissance électronique, commande aux pieds, 3 roulettes pivotantes à 360°, 3 accessoires intégrés : suceur long, brosse à meuble, et suceur extra long flexible, sac HyClean (3DGN) 4,5L, sécurité thermique.

**Miele**

**299€**

+1€ d'éco-part. = 300,00 €

<b>COMPLETE C3 FLEX POWERLINE</b>	<b>063543</b>	<b>OR03790547</b>	
Niveau sonore 77 dB	Poids 7,26 Kg	Rayon d'action 12 M	Conso. 34,30 kW/h

## Sans sac



+ Un grand bac à poussières 1,5L.

8,9 /10

700W, tube télescopique, 3 roues, mini turbo brosse pour décoller les poils d'animaux, variateur rotatif de puissance.

**BOSCH**  
249 €  
+ 1€ d'éco-part. = 160,00 €

<b>BGS05X240</b>	<b>063908</b>	OR02520381
Niveau sonore 78 dB	Poids 4,4 Kg	Rayon d'action 9 M

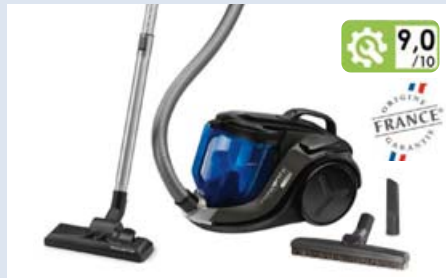

9,0 /10



550 W, tube télescopique, suceur flexible + brosse parquet, 3 niveaux de filtration, capacité du bac : 2,5L.

**Rowenta**  
209 €  
+ 1€ d'éco-part. = 210,00 €

<b>R06940EA</b>	<b>047826</b>	OR02474959
Niveau sonore 72 dB	Poids 5,10 Kg	Rayon d'action 6,80 M

ⓘ Jusqu'à épuisement des stocks.



5,5 /10

650 W, tube télescopique métal, variateur électronique de puissance, brosse tous sols, brosse parquet, accessoires 3 en 1, capacité du bac : 1,4L.

**Electrolux**  
209 €  
+ 1,44€ d'éco-part. = 210,44 €

<b>ESPC72RR</b>	<b>041178</b>	OR00881958
Niveau sonore 72 dB	Poids 4,90 Kg	Rayon d'action 9 M
		Conso. 26,40 kW/h



+ Brosse parquet.

6,4 /10

600 W, tube télescopique métal, brosse tous sols, brosse parquet, accessoire 3 en 1, variateur électronique de puissance, filtre permanent exclusif, capacité du bac : 1,6L.

**Electrolux**  
249 €  
+ 1,50€ d'éco-part. = 250,50 €

<b>PC91-6MG</b>	<b>052035</b>	OR02781265
Niveau sonore 72 dB	Poids 7,62 Kg	Rayon d'action 12 M
		Conso. 23,40 kW/h

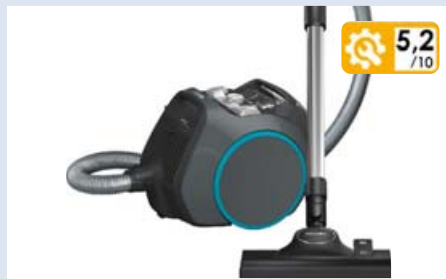

5,2 /10

890 W, tube métal télescopique, variateur de puissance rotatif, 4 positions, brosse universelle double position, 3 accessoires clipsés (suceur long, brosse à meuble, suceur à coussin), 1 position parking latérale.

**Miele**  
299 €  
+ 1€ d'éco-part. = 300,00 €

<b>BOOST CX1 GRIS</b>	<b>053087</b>	OR02970361
Niveau sonore 78 dB	Poids 6 Kg	Rayon d'action 10 M

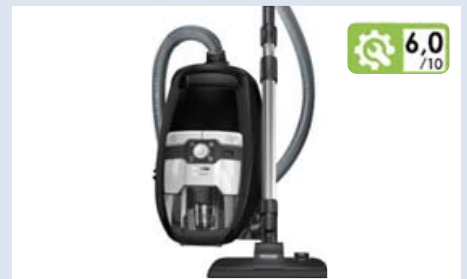

6,0 /10

550 W, tube métal télescopique, variateur de puissance électronique rotatif, 4 roulettes 360°, brosse universelle double position, fonction Comfort Clean, capacité du bac : 2L.

**Miele**  
339 €  
+ 1€ d'éco-part. = 340,00 €

<b>BLIZZARD CX1 ECOLINE</b>	<b>043671</b>	OR01378902
Niveau sonore 70 dB	Poids 8,50 Kg	Rayon d'action 11 M
		Conso. 21 kW/h

ⓘ Jusqu'à épuisement du stock.



6,0 /10

800 W, tube métal télescopique, brosse universelle double position et brosse pour planchers avec fentes, variateur de puissance électronique rotatif 4 positions, 3 accessoires dont 2 intégrés, 4 roulettes 360°, 3 niveaux de filtration, double position parking : latérale et ventrale, sécurité thermique, capacité bac à poussières : 2L.

**Miele**  
389 €  
+ 1€ d'éco-part. = 390,00 €

<b>BLIZZARD CX1 POWERLINE</b>	<b>056309</b>	OR03389628
Niveau sonore 77 dB	Poids 8,40 Kg	Rayon d'action 11 M
		Conso. 34,10 kW/h

## Le choix de mon artisan

**Miele**

**399 €**

+ 1€ d'éco-part. = 400,00 €

890 W, tube métal télescopique Comfort, Turbo brosse (TurboTeQ STB 305-3), brosse universelle double position, 3 accessoires : suceur long, brosse à meuble, suceur à coussin, 3 niveaux de filtration, filtre avec indicateur de saturation "Timestrip", bac 1L.

<b>BOOST CX1 CAT&amp;DOG</b>	<b>053089</b>	OR02970360
Niveau sonore 78 dB	Poids 5,86 Kg	Rayon d'action 10 M

# Aspirateur et nettoyeur



## À main



**Aspirateur poussières**, 2 vitesses, capacité du bac à poussières : 0,3L, 16V, 40 min d'autonomie, temps de charge 4/5h, témoin de mise sous tension.



**99€**

+ 0,30€ d'éco-part. = 99,30 €

BHN16L

051926

OR02520378

## Spécifique



**Aspirateur cendres et poussières** 600W, Cuve 17L, suceur fente et brosette en option (2863-004.0).  
H. 580 x L. 380 x P. 390 cm

**KÄRCHER**

**179€**

+ 1€ d'éco-part. = 180,00 €

1.629-731.0

044203

OR01854895

Énergie  
A+

Niveau sonore  
80 dB

Poids  
5,30 Kg

## Nettoyeur



**Nettoyeur vitre sans fil**, avec batterie lithium, autonomie : 35 mn, accessoires : pulvérisateur 2 en 1, bonnette microfibras + nettoyant vitre concentré + buse petits carreaux 17 cm, zone nettoyée : 105 m2 soit 35 fenêtres.  
H. 306 x L. 183 x P. 122 cm

**KÄRCHER**

**89€**

+ 0,30€ d'éco-part. = 89,30 €

1.633-212.0

047130

OR02459524

Poids  
1,08 Kg



**Nettoyeur vapeur**, 1200W, pression 3 bars, temps de chauffe : 3 mn, surface de nettoyage par réservoir : 20m2, accessoires fournis : suceur à main, buse à jet crayon, Powerbuse, brosse ronde, verre gradué et rallonge de flexible, bonnette microfibre pour suceur à main, serpillère scratch.  
H. 390 x L. 195 x P. 395 cm

**KÄRCHER**

**129€**

+ 1€ d'éco-part. = 130,00 €

1.516-330.0

044506

OR02014394

Poids  
1,60 Kg

Le parfait substitut à la serpillère, sans fil, il passe partout et laisse un sol sec en 2 min.

**KÄRCHER**

**189€**

+ 1€ d'éco-part. = 190,00 €

Puissance 7,2V, autonomie 20 min, temps de charge 4h, réservoir d'eau sale au niveau de la tête de l'appareil, une paire de rouleaux microfibras inclus lavables en machine, capacité réservoir eau propre 360 ml.  
H. 340 x L. 200 x P. 750 cm

1.056-300.0    055568    OR03141827

Poids  
2,80 Kg

Garantie 2 ans.

**KÄRCHER**

**199€**

+ 1€ d'éco-part. = 200,00 €

**Nettoyeur 1900W**, autonomie illimitée, pression 3,5bars, câble extra long de 4m, temps de chauffe 30 secondes, accessoires inclus (3 buses, 2 brosses, serpillère, adaptateur tapis et moquettes), autonomie illimitée.  
H. 260 x L. 290 x P. 490 cm

1.513-124.0    055358    OR03123262

**Rowenta**

**Nettoyeur vapeur**, puissance 1200W, capacité du réservoir : 0,6L, autonomie vapeur illimitée, réservoir d'eau amovible, filtre anti-calcaire.

**219€**

+ 1€ d'éco-part. = 220,00 €

RY6597WH    043993    OR01567807

Poids  
2,92 Kg

ⓘ Jusqu'à épuisement des stocks.



## Climatiseur



**Climatiseur mobile réversible**, puissance frigo 4200W, pièce jusqu'à 40m<sup>2</sup>, débit air 400m<sup>3</sup>/h, 3 fonctions : froid, déshumidificateur, ventilation, 3 vitesses de ventilation, mode nuit, télécommande, Classe A. **H. 78 x L. 48 x P. 39 cm**

**ALPATEC**  
**899€**  
+ 10€ d'éco-part. = 909,00 €

AC 14000 CH      055612      OR03166594

## Ventilateur



**149€**

+ 0,70€ d'éco-part. = 149,70 €

**Ventilateur colonne 101 cm**, puissance 30W, 12 vitesses de ventilation, 3 modes : normal, brise, nuit, minuterie 12 heures, affichage température ambiante, télécommande, très silencieux. **H. 103 x L. 19 x P. 23 cm**



947264000      061740      OR03631046

## Traitement de l'air Déshumidificateur



**Déshumidificateur électronique**, 210W, capacité de déshumidification : 12L/24h, débit air 90m<sup>3</sup>/h, minuteur 24h, indicateur réservoir plein, pièces jusqu'à 25 m<sup>2</sup>, réservoir de 2,5L. **H. 44 x L. 20,50 x P. 27 cm**

**ALPATEC**  
**219€**  
+ 5€ d'éco-part. = 224,00 €

8414234545138      052498      OR02923400

La chaleur, un bonheur indéfini !



### Chauffage céramique mural

1 / **RCMB 27** 2 puissances de chauffe : 1 000 & 2 000 W - Montée de la température rapide grâce à la technologie PTC - Capteur « fenêtre ouverte » - Programmation quotidienne et hebdomadaire - Minuterie 24 heures - Fonction ventilateur - Protection IP 22 : Utilisation possible dans une salle de bain - Écran LED - Température programmable - Affichage numérique de la température de la pièce - Sécurité anti-surchauffe - Surface traitée jusqu'à 20 m<sup>2</sup> - Télécommande - (Référence ORCAB 048254 à 109€).

### Radiateur au gaz

2 / **TROPICANO GAS COMPACT** Radiateur gaz butane : 4,2 kW avec dispositif ODS, 3 pressions : 50 mba / 30 mba / 37 mba, 3 niveaux de puissance, surface de chauffe : 42 m<sup>2</sup>, triple système de sécurité : anti-débordement, ODS et arrêt de flamme, mobile grâce à ses 4 roues multidirectionnelles, 2 poignées pour transport facile. (Référence ORCAB 063824 à 199€).

### Radiateur à inertie sèche

3 / **MALBORK 1 200** Puissance : Norme ERP - Technologie sèche qui permet une montée en température 3 fois plus rapide qu'un appareil à fluide et un confort quasi immédiat 3 Modes : Confort, Economique et Hors Gel - 7 programmes - Programmation journalière et hebdomadaire - Thermostat électronique réglable de 10° à 35°C Écran LCD rétroéclairé - Protection anti-surchauffe - Pieds et support mural inclus - Adapté pour une surface jusqu'à 20 m<sup>2</sup> - 1 200 W (Référence ORCAB 052559 sur commande à 229€).

### Radiateur bain d'huile

4 / **AGADIR 2 000** Radiateur à bain d'huile mobile : montée en température rapide, une fois éteint, il continue de diffuser lentement la chaleur accumulée dans toute la maison Composé de liquide caloporteur (de l'huile minérale haute performance), pas besoin d'être vidangé - Silencieux, car il est dépourvu de pièces mécaniques en mouvement - Puissance : 2 000 W - idéal pour les pièces jusqu'à 20m<sup>2</sup> - 3 puissances de chauffe - Affichage LED de la température - Une simple rotation et un appui pour configurer le choix de l'utilisateur Thermostat réglable de 5 à 35°C - Mode ECO - Sécurité : Protection anti-surchauffe - Pieds avec roulettes multidirectionnelles pour un déplacement facile - 2 000 W (Référence ORCAB 052558 à 159€).

## Soin du linge

### Fer à repasser



Fer 2400W, débit vapeur 30g/min, turbo pressing : 180g/min, capacité du réservoir : 330 ml, semelle céramique solislide, longueur du cordon : 190 cm, accessoires : gobelet avec bec verseur.

**Brandt**  
**49€**

BFV30P 061834 OR03678176



Fer 2400W, Semelle Durilium Airglide, débit vapeur maxi 45g/min, système anti-calcaire, réservoir de 270 ml, défroissage vertical, pressing 190g/min, ouverture de remplissage du réservoir d'eau extra-large.

**calor**  
**59€**

+ 0,30€ d'éco-part. = 59,30 €

FV5715CO 051295 OR02634839

ⓘ Dans la limite des stocks disponibles.



Fer 3000W, Semelle Durilium Airglide Autoclean, débit vapeur maxi 50g/min, pressing : 260g/min, défroissage vertical, système et réglage anti-calcaire, réglage manuel de la vapeur, spray.

**calor**  
**109€**

+ 0,30€ d'éco-part. = 109,30 €

FV5695CO 053275 OR03031212

ⓘ Jusqu'à épuisement des stocks.

## Centrale vapeur

*Le choix de mon artisan*



**solac**  
**139€**

+ 0,50€ d'éco-part. = 139,50 €

Centrale 2400W, débit vapeur 120g/min, quickstart : prête à l'emploi en 30 sec, arrêt automatique après 7 min, technologie intelligente avec 2 débits de vapeur, pointe de précision, repassage vertical parfait, système anti-goutte.

CPB6200 061829 OR03678172

## Table à repasser



**6**  
**129€**

Table à repasser, réglable en hauteur jusqu'à 98 cm, housse 100% coton, roues pour un transport facile, support adapté pour centrale vapeur. Dim 47 x 130 cm.

994181000 047773 OR02474005



Épilateur



**Épilateur** 4,8W, alimentation secteur, 2 vitesses, tête amovible lavable à l'eau, 24 pinces gainantes, tête pivotante, tête de rasage, accessoires zones sensibles : aisselles, bikini, brosse à dents, tresse de rangement.

**calor**  
**74€**

+ 0,10€ d'éco-part. = 74,10 €

EP5660C1 047177 OR02459663

ⓘ Dans la limite des stocks disponibles.

Pèse-personne



**Pèse personne**, Mémoire 14 utilisateurs, arrêt automatique, synchronisable avec Apple Health, Google fit ou Fitbit Data, Connectivité Bluetooth avec l'application « Taurus Connect » = surveillance + définition d'objectifs métriques.

**6**

**44€**

+ 0,02€ d'éco-part. = 44,02 €

INCEPTION CONNECT 055972 OR03278289

Lisseur



**Lisseur**, 6 positions de température, double fonction : frise et lisse, technologie ionique, commande LCD électronique, température maximale 220°C, arrêt automatique de sécurité.

**solac**  
**59€**

+ 0,07€ d'éco-part. = 59,07 €

PP7256 061831 OR03678179

Sèche-cheveux



**Lisseur**, 9 niveaux de température : 130 à 230°C, mise à température en 15 sec, écran digital, fonction TURBO, arrêt automatique après 6 min, revêtement Advanced Ceramic.

**REMINGTON**  
**59€**

+ 0,01€ d'éco-part. = 59,01 €

S8540 041543 OR00887473

**Sèche-cheveux**, 2600W, revêtement tourmaline, intensifie la fonction ionique, 2 concentrateurs 7/9 mm, diffuseur professionnel, 2 vitesses, 3 températures, flux d'air froid.

**solac**  
**69€**

+ 0,13€ d'éco-part. = 69,13 €

SP7170 061830 OR03678180

Brosse



**Brosse lissante et chauffante ionique**, 61W, élimine les frisottis et adoucit les cheveux, commande LCD électronique, chauffage instantané en 10 sec, température max 220°C, couverture céramique, ergonomique et léger.

**solac**  
**39€**

+ 0,07€ d'éco-part. = 39,07 €

MD7401 061832 OR03678178

Tondeuse



**Tondeuse cheveux**, lames revêtement Titanium, 4 peignes guide de 3,6,9 et 12 mm, 2 peignes latéraux, mini-brosse.

**6**

**29€**

+ 0,01€ d'éco-part. = 29,01 €

90224000 047772 OR02474004

**Tondeuse à barbe** avec système d'aspiration, lames acier inoxydable, 10 guides de coupe, indicateur de charge complète, autonomie 40 min, accessoires : brosse de nettoyage, huile lubrifiante, peigne et chargeur, tête amovible pour nettoyage facile.

**6**

**34€**

+ 0,01€ d'éco-part. = 34,01 €

SPIRO 044912 OR02333403



**Tondeuse mixte**, visage et corps, 3 têtes interchangeables, autonomie 60 min, design ergonomique, lame en acier inoxydable lavable, mini brosse de nettoyage.

**solac**  
**34€**

+ 0,08€ d'éco-part. = 34,08 €

CP7397 061835 OR03800629

# Cuisson



## Barbecue



**Barbecue**, 2000W, grille de cuisson chromée réglable double hauteur, utilisation avec ou sans pieds, thermostat réglable, nettoyage facile.



**78€**

+ 0,30€ d'éco-part. = 78,30 €

**MAXIMS PLUS 044530 OR02015962**

## Plancha électrique



**Plancha électrique**, 2 500 W, 4 à 6 personnes, surface de cuisson 49 x 27 cm, plaque en fonte, pieds anti-dérapants.



**89€**

+ 0,30€ d'éco-part. = 89,30 €

**STEAKMAX 2500 048612 OR02511343**

## Plancha gaz acier

+ Châssis acier



**Plancha gaz** en fonte émaillée 8/10 personnes, 2 brûleurs indépendants 5400W, allumage piezzo électronique, thermocouple de sécurité, gaz butane ou propane, récupérateur de graisse intégré 500 ml.  
**H. 19,40 x L. 63,20 x P. 47,80 cm**

**FORGE ADOUR**

**359€**

**BASE G 60 A 044243 OR01880277**

ⓘ En option housse et chariot sur commande.

## Accessoires plancha

**FORGE ADOUR**

**169€**

+ Compatible avec la plancha BASE G 60 I

Chariot

**CH BA 60 041894 OR00922058**



**FORGE ADOUR**

**219€**

+ Compatible avec la plancha ORIGIN G 60 A

Chariot

**CH OA 60 041893 OR00922057**



+ Châssis acier



**Plancha gaz** en fonte émaillée 8/10 personnes, 2 brûleurs indépendants 5600W, allumage Piezzo électronique, thermocouple de sécurité, gaz butane ou propane, récupérateur de graisse intégré 1L.  
**H. 24,40 x L. 63,70 x P. 55,30 cm**

**FORGE ADOUR**

**489€**

**ORIGIN G 60 A 041850 OR00922050**

ⓘ En option housse, capot et chariot sur commande





ⓘ Attention, l'abus d'alcool est dangereux pour la santé. À consommer avec modération.

## Accessoires plancha

Compatibles avec la plancha MODERN G 60 I



Capot

**CPAM C 60** **049333** Sur commande **OR02524704**

**FORGE ADOUR**  
**119€**

Compatibles avec la plancha MODERN G 60 I



Capot

**CPIP 60** **049598** Sur commande **OR02602411**

**FORGE ADOUR**  
**199€**

Compatible avec chariot CH BA 60 et CH OA 60



Housse

**H 680** **041895** **OR00922059**

**FORGE ADOUR**  
**59€**

Housse Compatible avec plancha MODERN/ORIGIN/BASE



**H 790** **041896** Sur commande **OR00922060**

**FORGE ADOUR**  
**89€**

Housse Compatible avec Plancha ORIGIN 60

**H 890** **041897** Sur commande **OR00922061**

**99€**

Housse Compatible avec table roulante TRA G

**H 1220** **043538** Sur commande **OR01303973**

**109€**

## Plancha gaz inox

Plaque et chassis inox



**Plancha gaz en inox**  
8/10 personnes, 2 brûleurs indépendants 7 200 W, allumage piezzo, thermocouple de sécurité, récupérateur de graisse, gaz butane ou propane.  
**H. 19,40 x L. 63,20 x P. 47,80 cm**

**FORGE ADOUR**  
**479€**

**BASE G 60 I** **041886** **OR00922065**

ⓘ En option housse et chariot sur commande

Utilisable en intérieur comme en extérieur, la cuisine devient un vrai plaisir



**Plancha gaz en fonte émaillée**, 8/10 personnes, 2 brûleurs indépendants de 7000W, allumage Piezzo, thermocouple, récupérateur de graisse intégré 1,2L, gaz butane ou propane.  
**H. 24 x L. 66 x P. 55 cm**

**FORGE ADOUR**  
**699€**

**MODERN G 60 I** **041844** **OR00922049**

ⓘ Existe en version électrique sur commande  
ⓘ En option capot, housse et chariot sur commande

## Cuisson Réchaud



2 feux électriques, témoin lumineux de fonctionnement, thermostat réglable, puissance grand foyer : 2250W.

H. 26 x L. 45,50 x P. 8,50 cm



79€

+ 0,30€ d'éco-part. = 79,30 €

974666000 046755 OR02439659

❶ Existe avec 1 foyer (974665000 - 046221) à 49€ + 0,30€ d'éco-part.



Induction foyer 12 à 20 cm, 2000W, 10 niveaux de puissance, minuteur 180 mn, maintien au chaud.

H. 6 x L. 29 x P. 35,50 cm

**Brandt**

99€

+ 1€ d'éco-part. = 100,00 €

T11FSOFT 043111 OR01085638



Induction 2 foyers 20 cm, 3100W, 7 niveaux de puissance, affichage LED, minuteur 180 mn, maintien au chaud.

H. 4,50 x L. 65 x P. 36,50 cm



229€

+ 2,10€ d'éco-part. = 231,10 €

DARKFIRE DOUBLE 048464 OR02492447

## Mini-four



Mini-four, 21L, 1380W, 5 modes de cuisson dont chaleur tournante, minuterie 120 mn.

H. 29 x L. 46,10 x P. 37,20 cm

**Brandt**

119€

+ 1€ d'éco-part. = 120,00 €

FC215MW 033467 OR00057141

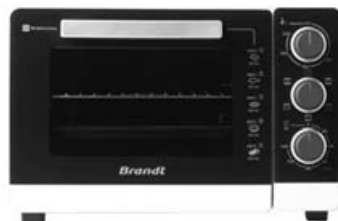

Mini-four, 26L, 1500W, gril 750W, minuterie 120 mn, multifonctions, chaleur tournante, tournebroche, 5 positions de cuisson.

H. 31,80 x L. 47,80 x P. 41,30 cm

**Brandt**

189€

+ 1€ d'éco-part. = 190,00 €

FC265MW 033468 OR00057142

❶ Existe en noir (FC265MB - 036706) à 189€ + 1,01€ d'éco-part.



Mini-Four, 40L, 5 positions de cuisson, 3 manettes Soft Touch, minuteur 120 mn, tournebroche.

H. 43,30 x L. 47,80 x P. 63,30 cm

**Brandt**

239€

+ 1€ d'éco-part. = 240,00 €

FC405MB 023849 OR00057138

❶ Jusqu'à épuisement des stocks.

## Batterie de casseroles



Mini-four, 60L, 2200W, 7 modes de cuisson, chaleur tournante, thermostat réglable jusqu'à 240°C, minuterie 120 mn.

Dim int. H36,1 x L46 x P35,8 cm.

H. 41,60 x L. 62,20 x P. 44 cm

**Moulinex**

289€

+ 1€ d'éco-part. = 290,00 €

YY2917FB 040804 OR00680779

❶ Jusqu'à épuisement des stocks.



Lot de 2 poêles 22/26 cm, tous feux dont induction, poignée amovible.

**Tefal**

89€

L6509105 040440 OR00680759

❶ Jusqu'à épuisement des stocks.



Lot de 3 casseroles 16/18/20 cm, tous feux dont induction, poignée amovible.

**Tefal**

99€

L6509503 040441 OR00680760

❶ Jusqu'à épuisement des stocks.



Poêle 24 cm, compatible tous feux dont induction, corps en aluminium forgé à froid et fond en acier inoxydable, résiste au four jusqu'à 250°C.

**smeg**

129€

CKFF2401CRM 051011 OR02628268

❶ Existe en rouge mat et en noir mat.



Sauteuse 28 cm avec couvercle en verre. Compatible tous feux dont induction. Corps en Aluminium forgé à froid et fond en acier inoxydable. Revêtement anti adhésif en PFTE. 2 poignées en acier inox. Résiste au four jusqu'à 250°C.

**smeg**

179€

CKFD281CRM 051023 OR02628274

❶ Existe enrouge mat et en noir mat.



Faitout 24 cm avec couvercle en verre, compatible tous feux dont induction, corps en aluminium forgé à froid et fond en acier inoxydable, manche en acier inox, résiste au four jusqu'à 250°C, 2 poignées Inox.

**smeg**

189€

CKFC241CRM 051017 OR02628262

❶ Existe enrouge mat et en noir mat.

## Les conviviaux



Cuiseur vapeur 6L, 980W, capacité du bol à riz : 0.4L, réservoir 1.5L, minuteur 60 mn, arrêt automatique.

**SEB**

**109€**

+ 0,30€ d'éco-part. = 109,30 €

VC145100

024716

OR00057225

📍 Jusqu'à épuisement des stocks.



Fondue 8 personnes, adapté pour le fromage, chocolat, huile et bouillon, fourchettes et cuve compatibles au lave-vaisselle, poignées de transport.

**SEB**

**79€**

+ 0,30€ d'éco-part. = 79,30 €

968936000

045393

OR02424236



Raclette, Plancha, Crêpe, 700W, 6 coupelles, indicateur thermo spot, rangement des coupelles et du cordon sous l'appareil, plaque de cuisson : ronde 30 cm.

**Moulinex**

**54€**

+ 0,30€ d'éco-part. = 54,30 €

RE151812

045908

OR02433963

📍 Jusqu'à épuisement des stocks.



Pierrade, 1350W, 10 coupelles revêtement anti-adhésif, dimension pierre 40,5 x 20 cm, socle thermoplastique et inox.

**Tefal**

**109€**

+ 0,30€ d'éco-part. = 109,30 €

PR457B12

048247

OR02490759

📍 Jusqu'à épuisement des stocks.



Gril double face 2000W, thermostat réglable 3 positions, plaques anti-adhésives, bac de récupération des jus, surface de cuisson 29,4 x 20,4 cm.

**Tefal**

**109€**

+ 0,30€ d'éco-part. = 109,30 €

GC305012

016386

OR00664754

📍 Jusqu'à épuisement des stocks.



Gaufrier 700W, 2 jeux de plaques anti-adhésives amovibles : gaufres et croque-monsieurs, thermostat automatique, loquet de sécurité, dimension plaques 22,5 x 13 cm.

**Tefal**

**89€**

+ 0,30€ d'éco-part. = 89,30 €

SW341112

041638

OR00888281

📍 Jusqu'à épuisement des stocks.



Crêpière 1100W, 2 plaques : 6 empreintes (12 cm) + 2 empreintes, thermostat réglable multi-positions, accessoires : 6 spatules, 1 louche doseuse, 6 coupelles, rangement des accessoires intégré.

**Tefal**

**109€**

+ 0,30€ d'éco-part. = 109,30 €

PY900812

051944

OR02768141

📍 Jusqu'à épuisement des stocks.



+ Garantie 2 ans.



Billig, 3000W, diam : 40 cm, thermostat réglable, plaque en fonte usinée.

**Krampouz**

**279€**

+ 0,19€ d'éco-part. = 279,19 €

CEBPA4A0

036845

OR00304769

## Mixeur



Mixeur 1000W, fonction TURBO, pied Inox, Verre doseur 700ml, lames en acier.

**SOLAC**

**44€**

+ 1,56€ d'éco-part. = 45,56 €

PRO 1000

048475

OR02492526

## Trancheuse et hachoir



Hachoir 400 W, base antidérapante, capacité du bol : 1L, 2 vitesses, bol en verre; 2 lames en acier inoxydable.

**EOLANE**

**59€**

+ 0,30€ d'éco-part. = 59,30 €

EOLANE 92017000

055970

OR03278288



Trancheuse 150W, corps métallique, lame en acier inoxydable, amovible diamètre 19 cm, épaisseur ajustable de 0 à 15 mm, plateau de coupe inclinable, pieds ventouse.

**EOLANE**

**139€**

+ 0,30€ d'éco-part. = 139,30 €

915511000

046753

OR02439661

📍 Existe en compact (915512000 - 047764) à 89€ + 0,30€ d'éco-part.

## Emballeuse



Emballeuse 120W, 3 fonctions : emballer et sceller automatiquement, emballer et sceller manuellement et sceller uniquement, fonction STOP, coupe poches et rouleaux, temps de soudure : 6 secondes, taille de soudure : 30 cm, vendu avec 1 rouleau de poches 28 x 30 cm.

**EOLANE**

**99€**

+ 0,30€ d'éco-part. = 99,30 €

948208000

046180

OR02434787

# Préparation culinaire

## Les desserts



**Yaourtière 600W**, 12 pots en verre avec couvercle, livre de recettes, programmes yaourts, fromages blancs et desserts lactés, écran LCD avec timer, 5 programmes.

**SEB**  
**179€**

+ 0,30€ d'éco-part. = 179,30 €

**YG661500 045018 OR02410010**

📌 Jusqu'à épuisement des stocks.



**Gelato expert**, 3 textures de glace : italienne, artisanale et granité, simple d'utilisation avec un mode expert et 3 modes automatiques, 2 cuves : fixe de 2L et une cuve amovible de 2L, livré avec doseur, spatule, livre de recettes (+ 85 recettes).

**magimix**  
**649€**

+ 10€ d'éco-part. = 659,00 €

**GELATO EXPERT 056285 OR03386252**

Sur commande



**Blender 600W**, 2 vitesses : pulse, glace pilée, fonctions : smoothie, glace pilée, couteau 4 lames en acier inoxydable, bol en verre : capacité 1,5L.

**Brandt**  
**59€**

+ 0,30€ d'éco-part. = 59,30 €

**BLE615EG 061833 OR03678175**



**Blender chauffant 1100W**, 5 vitesses, 3 programmes, capacité du bol : 2L, lame en inox détachable, maintien au chaud 40 min, livre de 38 recettes.

**Moulinex**  
**249€**

+ 0,30€ d'éco-part. = 249,30 €

**LM924500 056281 OR03386255**

📌 Jusqu'à épuisement des stocks.



**Friteuse 3000W**, capacité : 2 paniers 0,5 kg + 1 grand panier 1,2kg, cuve, corps et couvercle inox amovible. cuve, corps et couvercle inox amovible, thermostat réglable jusqu'à 190°C, poignées de transport, minuteur.

**Brandt**  
**79€**

**FRI2203E 063528 OR03790459**

## Balance de cuisine



**Balance de cuisine électronique**, Écran LCD, portée 5kg, arrêt automatique après 10 secondes.

**29€**

+ 0,30€ d'éco-part. = 29,30 €

**EASYINOX 044911 OR02333402**

## Robot cuiseur



**Cookéo connecté**, 1600W, rissolage, mijotage, vapeur, guide culinaire interactif et intelligent, 200 recettes pré-programmées, départ différé jusqu'à 15h, maintien au chaud, technologie bluetooth smart connect, balance connectée et moule à gâteaux inclus.

**Moulinex**  
**459€**

+ 0,30€ d'éco-part. = 459,30 €

**CE859800 047825 OR02474968**

📌 Jusqu'à épuisement des stocks.



**Cook Expert 900W**, cuve métal 3,5L, double paroi inox, 3 cuves transparentes multifonctions : 1,2L, 2,6L, 3,6L, couvercle verre 360°, écran digital, **12 programmes automatiques**, maintien au chaud 2h, balance indépendante de 2g à 10kg, livre de recettes.

**magimix**  
**1159€**

+ 0,30€ d'éco-part. = 1159,30 €

**18900 034864 OR00057189**



**Cook Expert XL connecté** 1800W, 15 programmes, 1 mode manuel programme expert, maintien au chaud jusqu'à 2h, température maxi : 160°C, panier vapeur XL + plateau intermédiaire 3,5L, accessoires : lame universelle, batteur à blancs, spatule, clé connect & balance XL, pétrin XL, livre de 300 recettes inclus + 2000 recettes gratuites.

**magimix**  
**1429€**

+ 0,30€ d'éco-part. = 1429,30 €

**18914 052868 OR02960180**

Sur commande

## Robot multifonctions



**Robot multifonctions 800W**, 2 vitesses + pulse, bol mélangeur 2,3L, couteau multifonction, disque réversible à râper et à émincer, batteur à blanc, pétrin presse agrumes, rangement des accessoires dans le bol.

**BOSCH**  
**89€**

+ 0,30€ d'éco-part. = 89,30 €

**MCM3100W 040759 OR00679644**



**Robot 250 W**, capacité du bol 1,7L, commandes avec éclairage LED et 3 boutons de vitesse : rapide, lent et impulsion, goulot 2 en 1 avec poussoir et verseur intégré. couvercle avec joint, bol de travail étanche, accessoires : lame polyvalente et lame de pétrissage, disque réversible à râper/à trancher moyen et disque à trancher épais.

**KitchenAid**  
**149€**

+ 0,16€ d'éco-part. = 149,16 €

**5KFP0719EBM 043926 OR01567737**



**Robot 400W**, multifonctions : pétrir, émincer, battre, râper, presse-agrumes, capacité de cuve : 1,7L, liquide : 0,5L, pâte à tarte : 500 g.

**magimix**  
**229€**

+ 0,25€ d'éco-part. = 229,25 €

**18260F 027164 OR00057185**

Sur commande



### Robot multifonctions



**Robot 400W**, capacité du bol : 4L, bol de préparation : 3,1L, moteur professionnel, épaisseur de tranchage réglable 1 à 6 mm, goulot extra large 3 en 1, coffret de rangement.

**KitchenAid**

**329€**

+ 0,16€ d'éco-part. = 329,16 €

5KFP1319EER 053359 Sur commande OR03042647



**Robot 650W**, multifonctions : pétrir, battre, fouetter, hacher, mixer, la goulotte XL permet d'introduire des fruits et légumes entiers ou en gros morceaux, Accessoires fournis : couteau métal, mini couteau pour mini pétrin, batteur à blancs, 4 disques, moteur professionnel ultra silencieux et garanti 30 ans.

**magimix**

**329€**

+ 0,30€ d'éco-part. = 329,30 €

CS3200XL 056284 Sur commande OR03386253



**Robot pâtissier, 650W**, multifonctions, blender en verre 1,5L : soupe, smoothie, velouté, 6 vitesses + pulsé, accessoires : batteur, verre doseur, pétrin, blender, fouet, couteaux double lames.

**Brandt**

**119€**

KM650BS 063529 OR03790460



**Robot pâtissier 1000W**, sélecteur rotatif de vitesses, variateur 7 vitesses + pulse, Mixeur 1,25L, Bol mélangeur inox 3,9L, presse agrumes, crochet, fouet, 3 disques à râper.

**BOSCH**

**329€**

+ 0,30€ d'éco-part. = 329,30 €

MUM58L20 045395 OR02424238



**Robot pâtissier 800W**, bol acier de 4,8L, tête inclinable, fouet à fils + crochet pétrisseur + batteur plat + couvercle anti-projection, 10 vitesses.

**smeg**

**499€**

SMF03CREU 063774 OR03796297

Existe dans d'autres coloris.



**Robot sur socle 300W**, bol acier 4,8L, moteur à transmission directe, tête inclinable, fouet à fils + crochet pétrisseur + batteur plat, 10 vitesses, accessoires : bol acier 3L, batteur plat à bord flexible, couvercle verseur/protecteur transparent.

**KitchenAid**

**819€**

+ 0,30€ d'éco-part. = 819,30 €

5KSM175PSEAC 044650 OR02155186

Existe en Rouge, Noir et Gris.



## KitchenAid

**MARQUE N°1 DE ROBOTS PÂTISSIERS ET DE BATTEURS DANS LE MONDE\*\***

### Robot pâtissier multifonction ARTISAN 4,8 litres

Il est l'instrument de cuisine suprême pour accompagner votre inventivité culinaire. Livré avec 7 accessoires de série pour mélanger, incorporer, pétrir ou encore battre en neige. Comprend deux bols en inox (4,8 litres et 3 litres), un fouet à fils, un crochet pétrisseur, un batteur plat, un batteur plat à bord flexible et un couvercle verseur/protecteur.



Noir Onyx  
5KSM175PSEOB 819€\*  
045052



### Robot pâtissier à bol relevable ARTISAN 5,6 litres

Puissant, résistant et silencieux. Livré avec 5 accessoires de série en acier inoxydable: un bol de 5,6 litres, un fouet à 6 fils, un crochet pétrisseur, un batteur plat et un couvercle verseur/protecteur.

**NOUVEAU**



Crème  
5KSM60SPXEAC 899€\*  
063959



### Accessoires robots pâtissiers multifonctions pour réaliser toutes vos envies



#### Tranchoir/Râpe à cylindre

Idéal pour trancher et râper les racines, les légumes crus, les pommes de terre et les oignons, toutes sortes de fruits, les noix, le chocolat.

5KSMVSA 139€\*  
043774

#### Sorbetière

Permet de réaliser une multitude de créations glacées (sorbets, slushies...) en moins de 30 minutes.

5KSMICM 169€\*  
056387 sur commande



#### Robot ménager

Transforme le robot pâtissier multifonction en robot ménager: émincer, râper, tailler en dés, en julienne.

5KSM2FPA 259€\*  
043776 sur commande

#### Machine à pâtes 3 rouleaux

Composé de 3 éléments en métal chromé, pour la confection de pâtes de 140 mm de large et de 2 couteaux pour les tagliatelles ou spaghettis.

5KSMPPRA 229€\*  
043777 sur commande



#### Hachoir en métal

Livré avec des grilles de hachage (fine, moyenne et grosse) et 2 accessoires pour farcir les saucisses.

5KSMGGA 169€\*  
043923



\* Ces prix s'entendent éco-participation de 0,14€ TTC incluse.  
\*\*Source : Euromonitor International Limited; Edition 2022 concernant les appareils électriques domestiques, dans la catégorie robots culinaires (ie robots pâtissiers et batteurs à main), considérant le volume des ventes de commerce de détail, données 2022. ©/TM ©2023 KitchenAid. Tous droits réservés.

**KitchenAid**

# Petit déjeuner



Bouilloire sans fil

49€

958526000

055968

OR03330558



Grille-pain 2 fentes

79€

+ 0,25€ d'éco-part. = 79,25 €

960656000

055969

OR03278286



**KitchenAid**

329€

Toaster 2 fentes

+ 0,16€ d'éco-part. = 329,16 €

5KMT2204EOB

028763

OR00001540

**KitchenAid**

179€

Cafetière Rétro 12 tasses

+ 0,25€ d'éco-part. = 179,25 €

5KCM1209EOB

046254

OR02434948

**KitchenAid**

249€

Bouilloire sans fil

+ 0,16€ d'éco-part. = 249,16 €

5KEK1522EOB

028766

OR00001543



**smeg**  
Design & Technologie

169€

Toaster 2 fentes

+ 0,30€ d'éco-part. = 169,30 €

TSF01CREU

043913

OR01567729

**smeg**  
Design & Technologie

199€

Cafetière Rétro 10 tasses

+ 0,25€ d'éco-part. = 199,25 €

DCF02CREU

043901

OR01567719

**smeg**  
Design & Technologie

169€

Bouilloire sans fil

+ 0,30€ d'éco-part. = 169,30 €

KLF03CREU

044597

OR02153296

Cafetière



**Cafetière 18 tasses,** 1000W, verseuse graduée en verre, capacité du réservoir 1,8L, système anti-gouttes, arrêt automatique, maintien au chaud 2h, indicateur de niveau d'eau.

**39€**  
+ 0,30€ d'éco-part. = 39,30 €

**CAF1318**      **024457**      **OR00001494**  
❗ Existe en programmable.



**Cafetière 15 tasses,** 1000W, capacité 1,25L, programmable, porte filtre pivotant et amovible.

**59€**  
+ 0,25€ d'éco-part. = 59,25 €

**FG362810**      **040806**      **OR00682491**  
❗ Jusqu'à épuisement des stocks.



**Cafetière 1200W,** capacité 1,2L, système anti-goutte, touche 3-5 tasses, verseuse isotherme, programmable.

**149€**  
+ 0,25€ d'éco-part. = 149,25 €

**11480**      **016460**      **OR00001458**  
❗ Existe en vert, rose, bleue, crème, noire et rouge.



**Cafetière Rétro 1050W,** capacité 1,4L, 10 tasses, système anti-gouttes, maintien au chaud 20 min, écran digital LED, filtre à café réutilisable.

**229€**  
+ 0,25€ d'éco-part. = 229,25 €

**DCF02SSEU**      **056289**      **OR03386257**

Nespresso



+ INISSIA NOIR

**Nespresso 1260W,** pression 19 bars, réservoir d'eau 0,7L, éjection automatique de la capsule, coffret 16 capsules, petite et grande tasse.

**119€**  
+ 0,25€ d'éco-part. = 119,25 €

**NESPRESSO 11350**      **056283**      **OR03386251**



+ INISSIA

**Nespresso, 1260W,** pression 19 bars, réservoir d'eau 0,7L, éjection automatique de la capsule, coffret 16 capsules, petite et grande tasse.

**129€**  
+ 0,30€ d'éco-part. = 129,30 €

**YY1531FD**      **034619**      **OR00001586**  
❗ Jusqu'à épuisement des stocks.

Expresso



**Expresso, 2010W,** café moulu ou dosettes, contrôle de la température, dosage automatique, filtration de l'eau : système BRITA, dosage automatique de l'écoulement, programme de détartrage, réservoir 1,2L, capacité 8-10 tasses, système anti-goutte, programme de détartrage.

**299€**  
+ 0,25€ d'éco-part. = 299,25 €

**11423**      **022569**      **OR00001472**



**Expresso, pompe italienne,** pression 20 bars, système double cream incorporé au filtre, fonctions: espresso, espresso double, 2 tasses, cafetière apte pour café moulu et capsule, température du café programmable.

**309€**  
+ 0,25€ d'éco-part. = 309,25 €

**CE4523**      **062004**      **OR03699696**



**Expresso, 1350W,** système de chauffe : Thermoblock, pompe 15 bars, témoin lumineux de détartrage, réservoir 1L.

**399€**  
+ 0,24€ d'éco-part. = 399,24 €

**ECF02CREU**      **063776**      **OR03796295**

+ Petite taille, idéal sur le plan de travail.



**Machine à café avec broyeur intégré 1350 W,** système de chauffe : Thermoblock, pompe 19 bars, 2 filtres extracrem café moulu ou dosettes, filtration de l'eau : système BRITA, réservoir 1,4L, arrêt automatique.

**629€**  
+ 0,24€ d'éco-part. = 629,24 €

**BCC01BLMEU**      **051639**      **OR02700576**  
Sur commande  
❗ Existe sur commande, en rouge (BCC01RDMEU - 051641) à 629€ + 0,25€, en taupe (BCC01RDMEU - 051641) à 629€ + 0,25€ d'éco-part et en blanc (BCC01WHMEU - 051638) à 629€ + 0,25€ d'éco-part.

Le choix de mon artisan



**869€**  
+ 0,25€ d'éco-part. = 869,25 €

Pompe 20 bars. +

**Expresso, 1650W,** système de chauffe thermoblock, broyage 1 tasse, broyage 2 tasses, intensité de la vapeur, alarme de détartrage, fonction de veille programmable et réglable, réservoir 2,4L.

**EGF03CREU**      **063777**      **OR03796296**

# Petit déjeuner

## Robot à café

Le choix de mon artisan



**DeLonghi**

**399€**

+ 0,30€ d'éco-part. = 399,30 €

**Robot à café 1450W**, pression 15 bars, broyeur intégré avec finesse de monture réglable, préparation de 2 cafés en même temps, réservoir eau 1,8L, thermoblock : garantie d'une température constante, infuseur amovible à capacité variable, système cappuccino pour réaliser un lait mousser, cappuccino crémeux ou un latte machiatto.

ECAM22.140.B 062046 OR03708111



MADE IN FRANCE

**Robot à café 1450W**, pression 15 bars, écran LCD, broyeur à café intégré (260 g), réservoir 1,7 L, programme de rinçage, nettoyage et détartrage, fonction vapeur / eau chaude.

**KRUPS**

**459€**

+ 0,25€ d'éco-part. = 459,25 €

YY3074FD 042859 OR01080017

📌 Jusqu'à épuisement des stocks.



**Robot à café 1450W**, pression 15 bars, broyeur intégré (250g) avec finesse de monture réglable, préparation de 2 cafés en même temps, réservoir eau 1,8L, 5 recettes pré-enregistrées : espresso, café, americano, doppio+, long + vapeur & eau chaude.

**DeLonghi**

**579€**

+ 0,30€ d'éco-part. = 579,30 €

ECAM290.42.TB 062045 OR03708113



**Robot à café 1300W**, pression 15 bars, multi-boissons : espresso, café crème, capuccino, réservoir grains 250g, réservoir d'eau amovible 1,4L, prêt en 40 sec, rinçage automatique.

**SIEMENS**

**699€**

+ 0,30€ d'éco-part. = 699,30 €

TI351209RW 048407 OR02491821



**Robot à café 1500W**, broyeur à café intégré, pression 19 bars, Intelligent Heating System, réservoir à grains translucide 300g, réservoir d'eau amovible 1,7L, programme automatique de nettoyage et détartrage.

**SIEMENS**

**1369€**

+ 0,30€ d'éco-part. = 1369,30 €

TE655203RW 045407 OR02424299

## Grille pain



**Grille-pain 1000W**, 1 fente, thermostat 6 positions, tiroir ramasse-miettes.

**Moulinex**

**39€**

+ 0,30€ d'éco-part. = 39,30 €

TL110800 023787 OR00001483

📌 Jusqu'à épuisement des stocks.



**Grille-pain 760W**, 2 chambres de grillage ouvertes.

**Moulinex**

**49€**

+ 0,30€ d'éco-part. = 49,30 €

A15453 001347 OR00001450

📌 Jusqu'à épuisement des stocks.



**Grille-pain 1450W**, 2 fentes, thermostat 7 positions, fonctions Décongélation, Réchauffage et Annulation cuisson, tiroir ramasse-miettes.

**6**

**64€**

+ 0,30€ d'éco-part. = 64,30 €

960639000 048458 OR02492422

📌 Existe en 1 fente (960647000 - 047765) à 49€ + 0,30€ d'éco-part.

## Toaster



**Toaster 850W**, 2 fentes, thermostat 7 positions, réchauffage / décongélation, tiroir ramasse-miettes.

**Moulinex**

**49€**

+ 0,30€ d'éco-part. = 49,30 €

LT340D11 048231 OR02490228

📌 Jusqu'à épuisement des stocks.



Puissance 950W, 6 niveaux de brunissement, 2 fentes, 3 programmes pré-réglés : fonction décongélation/réchauffage/bagel.

**smeg**

**199€**

+ 0,30€ d'éco-part. = 199,30 €

TSF01CHMEU 048396 OR02491813



**Toaster 950W**, 4 fentes de 36 mm, 3 programmes pré-réglés : fonction décongélation / réchauffage / bagel, 2 tiroirs ramasse-miettes.

**smeg**

**219€**

+ 0,30€ d'éco-part. = 219,30 €

TSF03BLEU 045878 Sur commande OR02432364

Bouilloire



**Bouilloire 2200W**, capacité 1,7L, arrêt automatique, filtre amovible, niveau d'eau double niveau.



**31€**

+ 0,30€ d'éco-part. = 31,30 €

958514000 047767 OR02473997



**Bouilloire sans fil**, 2400W, capacité 1L, arrêt automatique, touche STOP, filtre anti-calcaire amovible.



**49€**

+ 0,30€ d'éco-part. = 49,30 €

TWK3A051 041556 OR00887482



**Théière à thé en vrac ou sachet** 1,7L, 2200W, arrêt automatique, température réglable de 50° à 100°C, verseuse sans fil.



**59€**

+ 0,30€ d'éco-part. = 59,30 €

TH1700EV 063530 OR00606457



**Bouilloire sans fil**, 1400W, capacité 0,8L, couvercle à ouverture large, indicateur interne du niveau d'eau. H. 20 x L. 20 x P. 15,20 cm



**129€**

+ 0,30€ d'éco-part. = 129,30 €

KLF05CREU 051636 OR02700570

Existe en vert, rose, bleue, blanc, noire et rouge.



Sans fil, 2400W, arrêt automatique, indicateur de température, capacité 1,5L.



**129€**

+ 0,30€ d'éco-part. = 129,30 €

5KEK1565EER 061152 OR03482212

Jusqu'à épuisement des stocks.



**Bouilloire sans fil**, 2400W, capacité 1,7L, arrêt automatique, couvercle à ouverture progressive.



**169€**

+ 0,30€ d'éco-part. = 169,30 €

KLF03PGEU 043428 OR01224284

Existe en crème, rose, bleue, cuivre, or mat, noire et rouge.

Presse agrumes



**Presse agrumes 40W**, capacité 0,7L, réservoir transparent gradué, entièrement démontable.



**26€**

+ 0,85€ d'éco-part. = 26,85 €

TC-600 048580 OR02507382



**Presse-agrumes 70W**, mise en marche automatique, arrêt automatique.



**179€**

+ 0,30€ d'éco-part. = 179,30 €

CJF11CREU 063459 OR03789756

Extracteur de jus



+ Moteur garanti 30 ans.



**Extracteur de jus 400W**, triple action : Extra Press, filtre jus et presse-agrumes avec 2 cônes, grande goulotte, moteur professionnel.



**329€**

+ 0,30€ d'éco-part. = 329,30 €

18 082 F 038341 OR00606455

Tireuse à bière



**Tireuse à bière 61 W**, capacité de fût 5L, contrôle électronique de température, possibilité de conservation de 30 jours après ouverture du fût, contrôle du volume restant par LED.



**359€**

+ 0,30€ d'éco-part. = 359,30 €

VB700E00 040372 OR00649107

Jusqu'à épuisement des stocks.

Gain de place



Le choix de mon artisan



**339€**

+ 5€ d'éco-part. = 344,00 €

Machine à glaçons, 150 W, capacité : 15 kg de glace /24 h, capacité du réservoir d'eau : 1,8 L, affichage LCD, arrêt automatique, fabrication de 9 glaçons en 8 mn.

MG17ELEGANCE 041912 OR00922068

# Sélectionnés pour vous !

+ Bouton Push pour bonde automatique.



ÉVIER  
Découpe : 840 x 480 mm  
Hors tout : 860 x 500 mm

**FRANKE**  
357€

640637 035750 OR00293497

Retrouvez-le p.120

+ Petit égouttoir = gain de place.



ÉVIER  
Découpe : 630 x 480 mm  
Hors tout : 650 x 500 mm

**luisina**  
www.luisina.com  
275€

EV9101P219E 062042 OR03707291

Retrouvez-le p.121

+ Désign épuré.



ÉVIER  
Découpe : 950 x 480 mm  
Hors tout : 970 x 500 mm

**FRANKE**  
405€

459457 053167 OR02826308

Retrouvez-le p.121



ÉVIER  
Découpe : 1140 x 480 mm  
Hors tout : 1160 x 500 mm

**FRANKE**  
245€

251198 049261 OR02582440

Retrouvez-le p.122



CUVE SOUS-PLAN  
Découpe : 500 x 400 mm

**FRANKE**  
410€

471473 063100 OR02826505

Retrouvez-le p.120

+ Cuve sous-plan = facilité d'entretien.



CUVE SOUS-PLAN  
Découpe : 520 x 400 mm

**FRANKE**  
370€

282344 063099 OR03739612

Retrouvez-le p.122



# Les évier

Évier / Cuve sous-plan / Mitigeur..... **120 à 122**



Produit exclusivement  
réservé pour vous

# Évier



Évier RENO 1 cuve + 1 égouttoir en inox dekor vidage automatique  
Découpe : 840 x 480 mm  
Hors tout : 860 x 500 mm

**FRANKE**

**170€**

871680 041064 OR00892016



Évier Rock 1 cuve + 1 égouttoir en inox lisse vidage manuel  
Découpe : 975 x 455 mm  
Hors tout : 1000 x 500 mm

**luisina**  
www.luisina.com

**180€**

EV45011IL 062040 OR03707289



Évier Spark 1 cuve + 1 égouttoir en inox dekor vidage automatique  
Découpe : 840 x 480 mm  
Hors tout : 860 x 500 mm

**FRANKE**

**250€**

005665 041068 OR00891233



+ Grande cuve.

Évier Spark 1 cuve + 1 égouttoir en inox dekor vidage automatique  
Découpe : 980 x 480 mm  
Hors tout : 1000 x 500 mm

**FRANKE**

**285€**

006402 041069 OR00891235



Évier Spark 2 cuves + 1 égouttoir en inox dekor vidage automatique  
Découpe : 1140 x 480 mm  
Hors tout : 1160 x 500 mm

**FRANKE**

**295€**

006464 041071 OR00892139



+ Bouton Push pour bande automatique.

Évier Smart 1 cuve + 1 égouttoir en inox lisse vidage automatique  
Découpe : 840 x 480 mm  
Hors tout : 860 x 500 mm

**FRANKE**

**357€**

640637 035750 OR00293497

## Cuve sous-plan



Cuve sous plan Galassia 1 cuve en inox micro dekor vidage automatique  
Découpe : 480 x 430 mm

**FRANKE**

**350€**

059586 017587 OR00891438

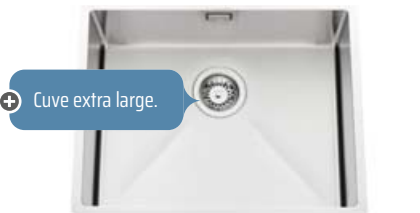

+ Cuve extra large.

Cuve sous plan Vibrato 1 cuve en inox lisse vidage manuel  
Découpe : 570 x 450 mm

**luisina**  
www.luisina.com

**360€**

EVSP54IL1 062044 OR03707293



Cuve sous plan Maris 1 cuve en inox lisse vidage manuel  
Découpe : 500 x 400 mm

**FRANKE**

**410€**

471473 063100 OR02826505





Evier Etik 1 cuve + 1 égouttoir en fradeko blanc vidage manuel  
**Découpe : 840 x 480 mm**  
**Hors tout : 860 x 500 mm**

**FRANKE**  
**139€**

251372      041246      OR00936794  
 ⓘ Existe en noir.

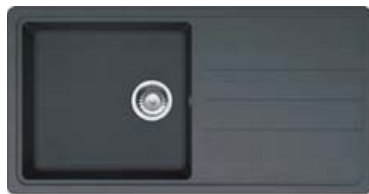

Evier Jaspe 1 cuve + 1 égouttoir en tectonite graphite vidage manuel  
**Découpe : 950 x 480 mm**  
**Hors tout : 970 x 500 mm**

**FRANKE**  
**159€**

579715      041079      OR01014411  
 ⓘ Existe en platiniun et en blanc.



Evier Antea 1 cuve + 1 égouttoir en fragranit stone vidage manuel  
**Découpe : 840 x 480 mm**  
**Hors tout : 860 x 500 mm**

**FRANKE**  
**210€**

251082      049252      OR02582437  
 ⓘ Existe en onyx et en blanc.



Evier Sirius 1 cuve + 1 égouttoir en tectonite carbone vidage manuel  
**Découpe : 984 x 484 mm**  
**Hors tout : 1000 x 500 mm**

**FRANKE**  
**260€**

842143      051451      OR02826433



+ Petit égouttoir = gain de place.

Evier Maestoso 1 cuve + 1 égouttoir en luisigranit full black vidage manuel  
**Découpe : 630 x 480 mm**  
**Hors tout : 650 x 500 mm**

**luisina**  
 www.luisina.com  
**275€**

EV9101P219E      062042      OR03707291  
 ⓘ Existe en gris métal.



Evier Basis 1 cuve + 1 égouttoir en fragranit café crème vidage automatique  
**Découpe : 950 x 480 mm**  
**Hors tout : 970 x 500 mm**

**FRANKE**  
**330€**

027827      024896      OR00293475  
 ⓘ Existe en onyx, platiniun et en blanc.

## Le choix de mon artisan



+ Design épuré.

**FRANKE**  
**405€**

Evier Maris XL 1 cuve + 1 égouttoir en fragranit onyx vidage manuel  
**Découpe : 950 x 480 mm**  
**Hors tout : 970 x 500 mm**

459457      053167      OR02826308  
 ⓘ Existe en café crème, stone et en blanc.



Evier Forte 1 cuve + 1 égouttoir en luisidiam puro vidage manuel  
**Découpe : 980 x 490 mm**  
**Hors tout : 1000 x 510 mm**

**luisina**  
 www.luisina.com  
**430€**

EV19011236      063087      OR03739589



Mitigeur évier Coxy avec douchette 2 jets chromé

**FRANKE**  
**222€**

100295      017577      OR00293484  
 ⓘ Existe en stone.



+ Bec rabattable pour passage sous fenêtre.

Mitigeur évier Neptune style chromé

**FRANKE**  
**300€**

937677      063096      OR02826691



Mitigeur évier EOS NEO avec douchette en inox massif noir

**FRANKE**  
**430€**

820479      063097      OR02826634

## Mitigeur

# Évier



Evier Jasper 2 cuves + 1 égouttoir en fradura blanc artic vidage manuel  
**Découpe : 1140 x 480 mm**  
**Hors tout : 1160 x 500 mm**

**FRANKE**  
**205 €**

579791 041083 OR01857300

❶ Existe en graphite et en platinum.



Evier Antea 2 cuves + 1 égouttoir en fragranit stone vidage manuel  
**Découpe : 1140 x 480 mm**  
**Hors tout : 1160 x 500 mm**

**FRANKE**  
**245 €**

251198 049261 OR02582440

❶ Existe en onyx et en blanc.



Evier Sirius 2 cuves + 1 égouttoir en tectonite grey vidage manuel  
**Découpe : 1144 x 484 mm**  
**Hors tout : 1160 x 500 mm**

**FRANKE**  
**335 €**

957427 053172 OR02826442

❶ Existe en carbone, titanium et en blanc.



+ Bonde automatique sur grande cuve.

Evier Basis 2 cuves + 1 égouttoir en fragranit café crème vidage automatique  
**Découpe : 1140 x 480 mm**  
**Hors tout : 1160 x 500 mm**

**FRANKE**  
**365 €**

027858 024904 OR01857292

❶ Existe en onyx, platinum et en blanc.



Evier Maris 1 cuve 1/2 + 1 égouttoir en fragranit onyx vidage manuel  
**Découpe : 950 x 480 mm**  
**Hors tout : 970 x 500 mm**

**FRANKE**  
**410 €**

459464 053169 OR02826310

❶ Existe en stone, café crème et en blanc.



Evier Maris 2 cuves + 1 égouttoir en fragranit café crème vidage manuel  
**Découpe : 1140 x 480 mm**  
**Hors tout : 1160 x 500 mm**

**FRANKE**  
**435 €**

094969 016234 OR00891045

❶ Existe en stone, onyx et en blanc.

## Cuve sous-plan

*Le choix de mon artisan*



**FRANKE**  
**370 €**

+ Cuve sous plan = facilité d'entretien.

Cuve sous plan Maris 1 cuve en fragranit onyx vidage automatique  
**Découpe : 520 x 400 mm**

282344 063099 OR03739612



Cuve sous plan Nocturne 1 cuve en luisidiam puro vidage manuel  
**Découpe : 500 x 400 mm**

**luisina**  
**350 €**

EVSP8000L236 063088 OR03739590

## Mitigeur



+ Technologie eco smart pour économie d'eau.

Mitigeur évier Logis 160 chromé

**hansgrohe**  
**140 €**

71839000 046774 OR00034631



Mitigeur évier Urban avec douchette noir mat

**FRANKE**  
**254 €**

907385 063098 OR03739615



+ Technologie C3 pour économie d'eau.

Mitigeur évier Smart avec douchette chromé

**FRANKE**  
**270 €**

685935 049265 OR00891721

## ET POUR + D'INSPIRATIONS



Découvrez les gammes complètes de produits qualitatifs et compétitifs adaptés à vos attentes et sélectionnés auprès de nos fournisseurs partenaires.

Pour vous inspirer, concevoir, créer et bâtir votre projet, retrouvez au cœur de nos catalogues un très large choix de produits innovants, les nouvelles collections et tous nos conseils avisés.

Retrouvez ces catalogues dans nos salles



### EXPO BOIS

OUVERTE AU PUBLIC



GUIDE BOIS



CUISINE

AMÉNAGEMENT  
EXTÉRIEUR & INTÉRIEUR

SOL & MUR



### EXPO BAIN

OUVERTE AU PUBLIC



GUIDE BAIN

CARRELAGE

ACCESSIBILITÉ  
& AUTONOMIE

LUMINAIRE



SOLUTIONS  
DE RECHARGE

POÊLES  
& INSERTS



Découvrez tous  
nos catalogues sur  
[artisansartipole.fr](http://artisansartipole.fr)

## UN RÉSEAU D'ARTISANS EN CONSTANT DÉVELOPPEMENT

### EXPÔ

OUVERTE AU PUBLIC

\*\*Ouverture 2023-2024

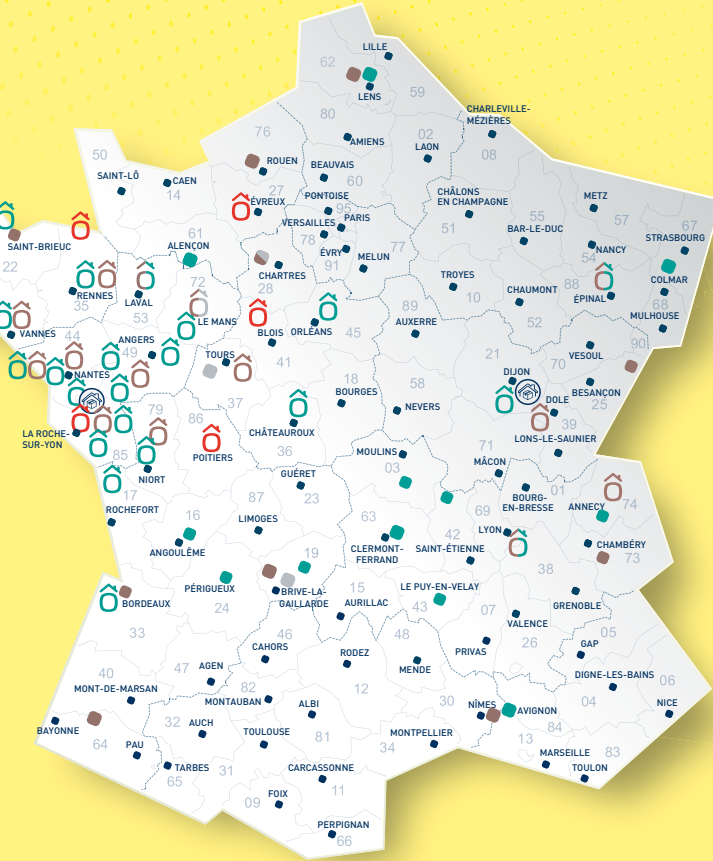

### RÉSERVÉ

AUX ADHÉRENTS

- PLATEFORMES NATIONALES**
- COOPÉRATIVES / AGENCES**
- GROS ŒUVRE**
- BOIS**
- PLOMBERIE**

#### AUVERGNE RHÔNE-ALPES

- 03 - S'-POURÇAIN/SIOULE
- 42 - MABLY
- 43 - S'-GERMAIN-LAPRADE
- 63 - GERZAT
- 69 - CORBAS
- 73 - MONTMÉLIAN
- 74 - SCIENTRIER
- 74 - SEYNOD

#### BOURGOGNE FRANCHE-COMTÉ

- 21 - FÉRAY
- 21 - FIXIN
- 25 - BART
- 39 - CHOISEY

#### BRETAGNE

- 22 - PLÉRIN
- 22 - PLERNEUF
- 29 - GOUESNOU
- 29 - LANDIVISIAU
- 29 - QUIMPER
- 29 - S'-THOIS
- 35 - S'-DIDIER
- 35 - S'-MALO
- 56 - CAUDAN
- 56 - PLESCOP

#### CENTRE VAL-DE-LOIRE

- 28 - LA LOUPE
- 36 - DÉOLS
- 37 - LIGNIÈRES-DE-TOURAINÉ
- 37 - SUBLAINES
- 41 - ÉPUSAY
- 45 - S'-JEAN-DE-BRAYE

#### GRAND EST

- 67 - SÉLESTAT
- 88 - THAON-LES-VOGES

#### HAUTS-DE-FRANCE

- 59 - GONDECOURT
- 62 - HOUDAIN

#### NORMANDIE

- 27 - CONCHES-EN-OUICHE
- 61 - ALENÇON
- 76 - S'-MARIE-DES-CHAMPS

#### NOUVELLE-AQUITAINE

- 16 - GOND-PONTOUVRE
- 17 - LAGORD
- 19 - FAVARS
- 19 - MALEMORT/CORRÈZE
- 19 - VARETZ
- 24 - TRÉLISSAC
- 33 - BÈGLES
- 33 - CESTAS
- 33 - MÉRIGNAC
- 64 - CAME
- 79 - CHÂTILLON/THOUET
- 79 - ÉCHIRÉ
- 86 - POITIERS
- 86 - S'-BENOÎT

#### OCCITANIE

- 30 - BEAUCAIRE

#### PAYS-DE-LA-LOIRE

- 44 - ANCENIS
- 44 - S'-HERBLAIN
- 44 - S'-LUCE/LOIRE
- 44 - S'-NAZAIRE
- 44 - BLAIN
- 44 - LE LOROUX-BOTTEREAU
- 44 - VERTOU
- 49 - CHEMILLÉ
- 49 - LA SÉGUINIÈRE
- 49 - MOZÉ/LOUET
- 49 - S'-BARTHÉLEMY-DANJOU
- 53 - MARTIGNÉ/MAYENNE
- 72 - LE MANS
- 72 - VOIVRES-LÈS-LE-MANS
- 85 - LA CHAIZE-LE-VICOMTE
- 85 - LA FERRIÈRE
- 85 - LES ESSARTS
- 85 - ROCHESERVIÈRE

#### PROVENCE-ALPES CÔTE D'AZUR

- 84 - AVIGNON

Retrouvez toutes les salles expo et espaces conseil sur [artisansartipole.fr](http://artisansartipole.fr)

**Scanne moi !**  
Catalogue en ligne

VERSION NUMÉRIQUE