

Attitude

par Delpha

UNE GAMME
TOUT EN ÉLÉGANCE
POUR UN GRAND
VOLUME
DE RANGEMENT

L'art du meuble à la française

Delpha des meubles fabriqués
en Haute Savoie



DELPHA
Le meilleur de la salle de bains

Artisans
ARTIPÔLE

NUANCIER

Coloris façades / Corps de meuble avec poignée Line chromé brillant
Coloris corps de meuble assortis aux façades



050 / BR
Blanc brillant



374 / 20
Béton foncé



A52 / 14
Noir mat



083 / 22
Chêne naturel



Jouez l'association
des coloris avec
les plans vasques



MEUBLE BAS SOUS VASQUE

Meuble H 55 x P 46 cm avec 2 coulissants H 27 cm

L 60 cm

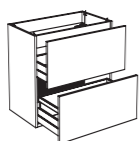

Réf. B5KV2CX60...

L 90 cm

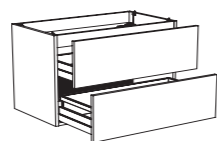

Réf. B5KV2CX90...

L 120 cm

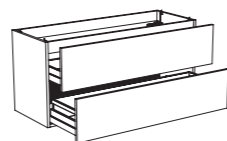

Réf. B5KV2CXDZ...

Pieds
H 28 cm



Chromé brillant
Réf. PCA28CB

PLANS VASQUE

Plan vasque céramique ép. 2 x P 47 cm, blanc brillant

L 60 cm

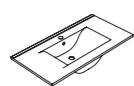

Réf. EMPC6C01

L 90 cm

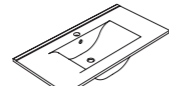

Réf. EMPC9C01

L 120 cm

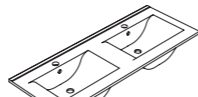

Réf. EMPC12D01

Plan vasque effet Pierre ép. 1,3 x P 46,5 cm, noir mat

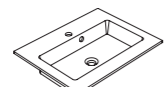

Réf. AQT6C010

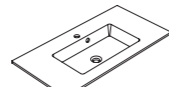

Réf. AQT9C010

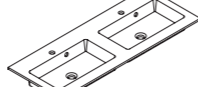

Réf. AQT12010

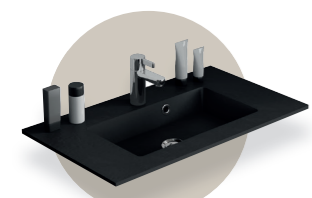

MIROIRS

Miroir H 55 cm

L 60 cm

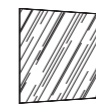

Réf. MIR5560P

L 90 cm

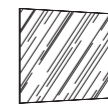

Réf. MIR5590P

L 120 cm

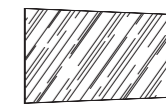

Réf. MIR55120P

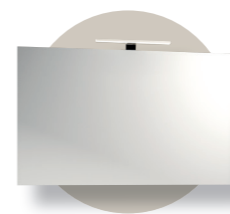

Miroir lumineux antibuée H 69 cm avec éclairage led intégré

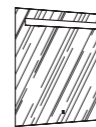

Réf. MIRFIA660

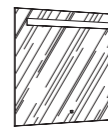

Réf. MIRFIA690

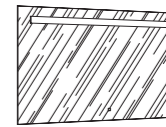

Réf. MIRFIA612

ARMOIRE DE TOILETTE

Armoire de toilette H 55 x P 16 cm avec côtés effet miroir et porte(s) miroir double face

L 60 cm

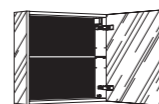

1 porte L 60 cm
Réf. H5CMMX60

L 90 cm

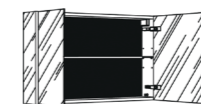

2 portes L 30 + L 60 cm
Réf. H5CMMY90

L 120 cm

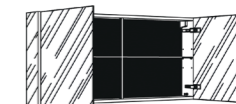

2 portes L 60 cm
Réf. H5CMM120

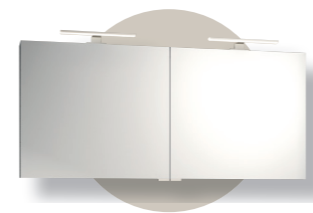

MIROIRS RONDS

Ø 60 cm



Avec tablette métal
Réf. MICTN60 (noir)
Réf. MICT60 (blanc)

Ø 60 cm



Avec contour noir
Réf. MICN60

Ø 7,5 cm



Uniquement pour
miroir rond
Réf. ACLED

L 30 cm



Réf. LEDY30



DEMI-COLONNE & COLONNES

Porte réversible à gauche ou à droite

H 124 x L 35 x P 17 cm

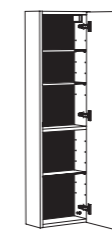

Système pousse-lâche
Réf. AYC35...

H 152 x L 35 x P 34 cm

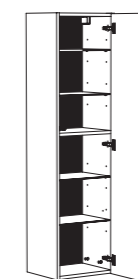

Système pousse-lâche
Réf. AXM1P35...

H 152 x L 35 x P 34 cm



Porte miroir double face
Poignée chromé brillant
Réf. AXMM40...



PLANS VASQUE

Plan vasque céramique

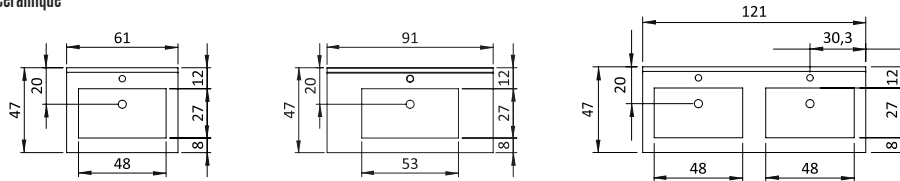

Plan vasque effet Pierre

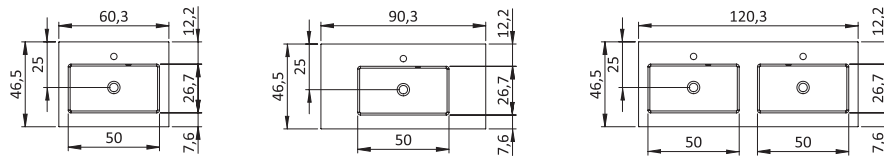

BAS SOUS VASQUE VASQUE

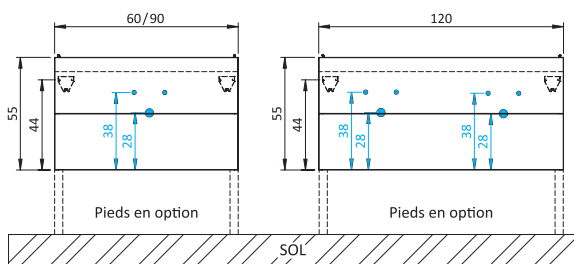

DEMI-COLONNE & COLONNES

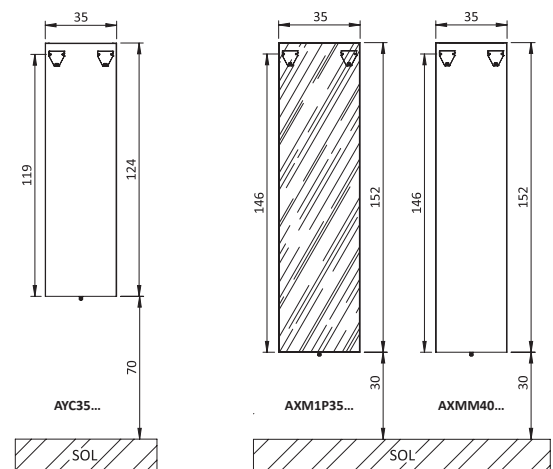

MIROIRS & ARMOIRE DE TOILETTE

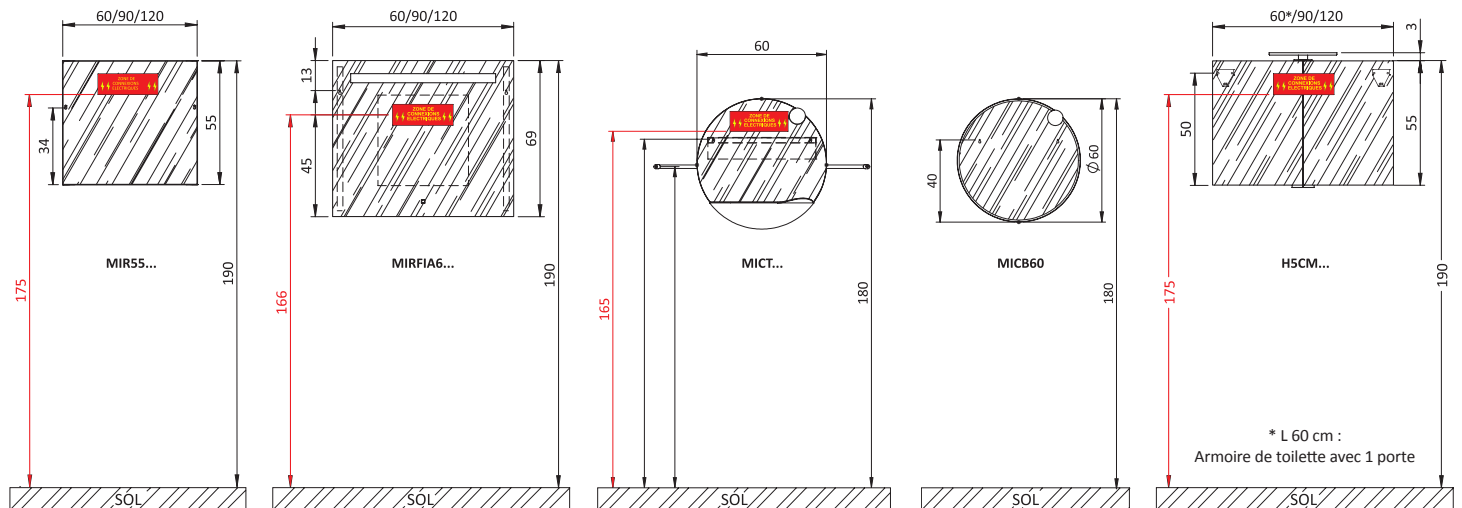

● Arrivées / Evacuations d'eau ● Connexions électriques ● Fixations murales

CARACTERISTIQUES TECHNIQUES

Meuble bas sous vasque

Façades montées sur corps de meuble. Coulisants à double paroi. Côtés des coulisants en métal laqué époxy brun métallisé, montés sur coulisants invisibles à billes. Ensemble des coulisants livré de série avec des amortisseurs système Silenstyle® intégrés aux charnières, pour une ouverture et une fermeture douce et silencieuse. Les coulisants supérieurs des bas sous vasque possèdent un dos avec découpe cache-siphon. Corps de meubles montés ép. 18 mm en panneau de particules surfacés mélaminé de forte densité 700 kg/m³ avec des chants avant épaisseur 1,3 mm antichocs coordonnés. Classement formaldéhyde E1. Assemblage par tourillons collés, suspensions métalliques réglables (hauteur et profondeur). Vide sanitaire de 6 cm avec panneau arrière amovible pour accéder à la tuyauterie. Décor bois, béton et couleur sur l'extérieur et l'intérieur du corps de meuble. Coloris corps de meuble assortis aux façades.

Plans vasque

Percé de série pour la mise en place de la robinetterie. Plan vasque céramique : la vasque est moulée dans la masse du plan réalisée en grès émaillé blanc brillant. Aucun joint assurant un excellent comportement à l'eau. Trop-plein intégré. Plan vasque moulé effet

Pierre : réalisé en matériau de synthèse revêtu d'un gelcoat noir mat. Aspect effet Pierre sur le plan et aspect lisse dans la cuve. Trop-plein rapporté et bague en finition chromé brillant.

Miroirs et armoire de toilette

Miroir rond avec tablette Ø 60 cm : miroir Ép. 4 mm, collé sur structure aluminium, avec tablette métal P 14 cm. Coloris blanc ou noir. Encombrement total P 19 cm. Miroir rond Ø 60 cm : miroir Ép. 4 mm, collé sur structure aluminium avec contour noir Ép. 1 cm. Miroir H 55 cm : miroir Ép. 4 mm collé sur structure aluminium. Ép. totale 2,2 cm. Miroir lumineux antibuée H 69 cm : miroir Ép. 4 mm, collé sur structure aluminium, Ép. totale 3 cm. Éclairage led interchangeable, interrupteur sensitif et système antibuée intégrés. Classe II IP44, classe énergie A+, 230 V, 4 250 kelvin. L 60 cm : 5,4 W - 594 lumens / L 90 cm : 9 W - 990 lumens / L 120 cm : 12,6 W - 1386 lumens. Armoire de toilette H 55 cm : 1 ou 2 porte(s) réversible(s) avec porte miroir double face et côtés effet miroir. 1 étagère en verre trempé réglable, Ép. 6 mm. Poignées chromé brillant à coller lors de la pose. Vide sanitaire de 2 cm.

Demi-colonne H 124 cm et colonnes H 152 cm
1 porte réversible à la pose gauche ou à droite. Vide sanitaire de 2 cm. Demi-colonne H 124 cm : 3 étagères en verre trempé réglables et 1 étagère mélaminé fixe. Livrée sans poignée,

système pousse-lâche à installer lors de la pose.

Colonne H 152 cm : 4 étagères en verre trempé réglables et 1 étagère mélaminé fixe. Livrée sans poignée, système pousse-lâche à installer lors de la pose.

Colonne porte miroir H 152 cm : porte miroir double face. 4 étagères en verre trempé réglables et 1 étagère mélaminé fixe. Poignée chromé brillant, à coller lors de la pose.

Appliques

Applique led : L 30 x H 4 x P 11 cm, chromé brillant, alimentateur intégré, 230 V. Classe II IP 44, classe énergie A, 5 W, 300 lumens, 4 100 kelvin.

Applique led Ronde : uniquement pour miroir Ø 60 cm. Ø 7,5 x P 3 cm, chromé brillant, alimentateur 230/12V. Classe II IP 44, classe énergie A+, 4 W, 180 lumens, 4 100 kelvin.

Pieds

Section 4 x 4 cm. Hauteur 28 cm. Réglables en hauteur de 0 à +2 cm. Pieds chromé brillant en aluminium anticorrosion.

