

BOLLY® 1 XL

BALLONS POLYWARM® AVEC 1 ÉCHANGEUR FIXE DE GRANDE SURFACE

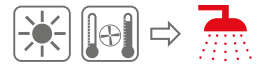

UTILISATION

Préparation et accumulation ECS.

MATÉRIAUX

Acier revêtu de Polywarm®, apte pour l'eau potable selon les certifications ACS - SSICA - EN 16421 - WRAS

ÉCHANGEUR DE CHALEUR

L'échange thermique est assuré par 1 serpentin fixe en acier revêtu de Polywarm®, apte pour l'eau potable selon Certificat ACS.

ISOLATION

Modèles WB: Habillage rigide non démontable en polyuréthane injecté non classé avec faible déperdition thermique.

Modèles WC: Jaquette démontable en fibre de Polyester avec un bas coefficient de conductibilité thermique, non classée.

Modèles WB CLASSE A: polyuréthane expansé rigide non classée avec très faible déperdition thermique et panneau sous-vide hautement isolant de type Vacuum

Le revêtement externe est en PVC de couleur gris.

PROTECTION CATHODIQUE

Anode de magnésium.

VIDANGE

Vidange grâce à un manchon sur le fond de la cuve. Pour les modèles >500, tuyau de vidange déjà monté.

JOINTS - PLATEAU DE BUSE

Plateau de buse avec joint en qualité alimentaire.

GARANTIE

5 ans, selon les conditions générales de vente.

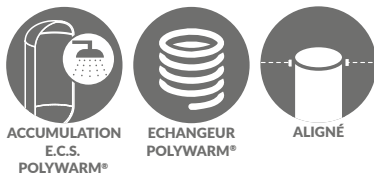

DISPONIBLES EN STOCK



BOLLY® 1 XL WB

Modèle	HABILLAGE NON DÉMONTABLE		SURFACE ÉCHANGEUR [m²]	CLASSE ÉNERGETIQUE
	CODE			
200	3104162330011		2	B
300	3104162330012		3,4	B
400	3104162330013		4,4	C
500	3104162330014		5,4	C
800	3104162330015		6,0	B
1000	3104162330016		6,5	B



BOLLY® 1 XL WC

Modèle	JAQUETTE SOUPLE DÉMONTABLE		SURFACE ÉCHANGEUR [m²]	CLASSE ÉNERGETIQUE
	CODE			
800	3104162320007		6,0	C
1000	3104162320008		6,5	C



BOLLY® 1 XL WB CLASSE A

Modèle	HABILLAGE NON DÉMONTABLE		SURFACE ÉCHANGEUR [m²]	CLASSE ÉNERGETIQUE
	CODE			
200	3104162330051		2	A
300	3104162330052		3,4	A
500	3104162330053		5,4	A

ACCESSOIRES

RÉSISTANCES ÉLECTRIQUES

Mod.	Volume intéressé par l'intégration électrique [lit]	MONOPHASÉ			TRIPHASÉ			
		1,5 kW	2 kW	3 kW	4 kW	5 kW	6 kW	9 kW
		5240000000051	5240000000052	5240000000053	5240000000047	5240000000048	5240000000049	5240000000050
Temps de chauffe avec résistances électriques de 10°C à 45°C [min]		Temps de chauffe avec résistances électriques de 10°C à 45°C [min]						
200	159	285	214	142	//	//	//	//
300	235	421	316	210	158	//	//	//
400	353	632	474	316	237	//	//	//
500	413	741	555	370	278	222	//	//
800	668	1197	898	598	449	359	299	199
1000	874	1565	1174	783	587	470	391	261

HEAT MANAGER® kit

Thermoplongeur + sonde de température avec câble de 3 mètres

CODE	Résistance électrique
5240000000074	1,5 kW
5240000000075	2 kW
5240000000076	3 kW



Anode électronique

Uniquement pour Polywarm® (Voir Accessoires)



BOLLY® 1 XL

BALLONS POLYWARM® AVEC 1 ÉCHANGEUR FIXE DE GRANDE SURFACE

Modèle	ACCUMULATION		ÉCHANGEUR	
	Pmax	Tmax	Pmax	Tmax
200 - 800	10 bar	90 °C	12 bar	110 °C
1000	8 bar	90 °C	12 bar	110 °C



CORDIVARI® Lab

TÜV Rheinland Energie und Umwelt GmbH, déclare que les procédures de test ainsi que le laboratoire de Cordivari, sont qualifiés pour l'exécution en conformité à la norme EN 15332 indiquée par la directive ErP. Eco-Design

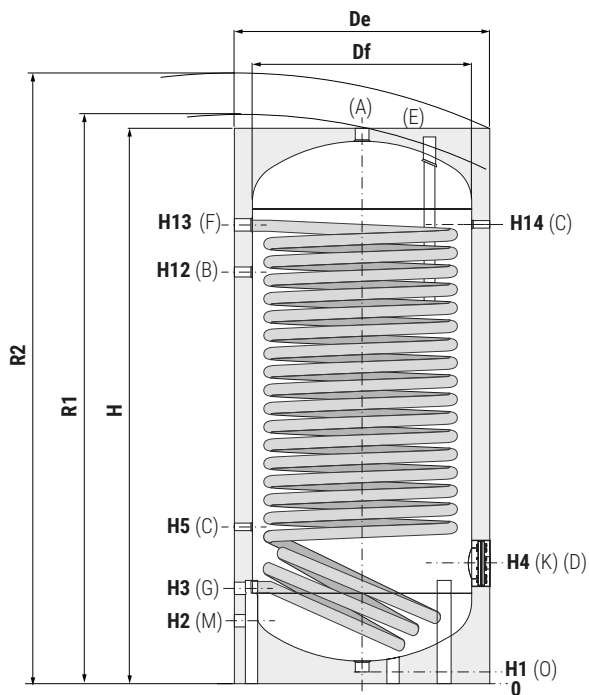
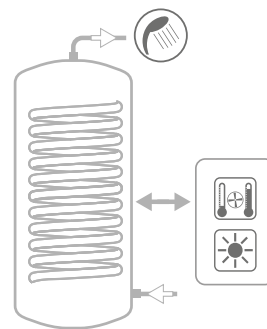

- A** Sortie ECS
- B** Bouclage
- C** Connexion pour instrumentation 1/2" F
- D** Connexion pour thermoplongeur électrique (pour modèles 800-1000 utiliser une réduction de 2" à 1" 1/2)
- E** Connexion pour anode de magnésium 1"1/4 F
- F** Entrée échangeur 1"1/4 F
- G** Sortie échangeur 1"1/4 F
- K** Buse d'inspection
- M** Entrée eau froide sanitaire
- O** Vidange 1"1/4 F (pour modèles < 800)
- P** Vidange 3/4" F (pour modèles > 500)

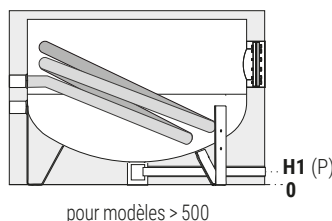
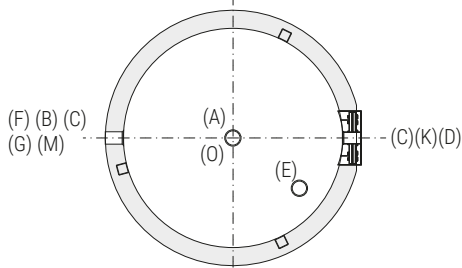

Produits développés et produits en conformité: P.E.D. Directive 2014/68/UE, Art. 4.3 - ErP ECODesign Directive 2009/125/CE

BOLLY® 1 XL WB + XL WB CLASSE A HABILLAGE NON DÉMONTABLE

Modèle	Capacité [lt]	Poids [Kg]	Df	H	H (cl.A)	De	R2	R2 (cl.A)	H1	H2	H3	H4	H5	H12	H13	H14	K	Raccordements F			
																		M	B	A	D
200	188,8	96	//	1440	1440	550	1560	1560	71	215	285	325	405	1055	1190	1190	Øi120/Øe180	3/4"	3/4"	1"1/4	1"1/2
300	290,5	130	//	1500	1500	650	1650	1650	71	241	321	381	431	1091	1211	1211	Øi120/Øe180	1"	1"	1"1/4	1"1/2
400	422	154	//	1780	//	700	1930	//	71	256	336	396	446	1316	1471	1471	Øi120/Øe180	1"	1"	1"1/4	1"1/2
500	497,4	174	//	1800	1850	750	1960	2010	71	266	346	411	466	1326	1486	1486	Øi120/Øe180	1"	1"	1"1/4	1"1/2
800	789,4	264	750	2170	//	900	2360	//	101	338	418	483	538	1548	1808	1808	Øi170/Øe240	1"	1"	1"1/4	2"
1000	1037,9	303	850	2230	//	1000	2460	//	89	359	439	499	559	1584	1829	1829	Øi170/Øe240	1"1/4	1"	1"1/2	2"

BOLLY® 1 XL WC - JAQUETTE SOUPLE DÉMONTABLE

Modèle	Capacité [lt]	Poids [Kg]	Df	H	De	R1	R2	H1	H2	H3	H4	H5	H12	H13	H14	K	Raccordements F			
																	M	B	A	D
800	789,4	226	750	2190	950	2330	2400	101	338	418	483	538	1548	1808	1808	Øi170/Øe240	1"	1"	1"1/4	2"
1000	1037,9	255	850	2250	1050	2420	2500	89	359	439	499	559	1584	1829	1829	Øi170/Øe240	1"1/4	1"	1"1/2	2"

BOLLY® 1 XL / XL M1 - DONNÉES TECHNIQUES POUR LES ÉCHANGEURS FIXES

Les paramètres sont les suivants:

- 1) température du primaire à l'entrée du ballon équivalent à T1 (en considérant un générateur avec une puissance adéquate)
- 2) Puissance et production ECS en continu de 10 °C jusqu'à T2
- 3) ECS disponible pour les dix premières minutes et pour la première heure en tenant compte d'une accumulation à 60°C, entrée sanitaire à 10 °C. et distribution à 45 °C.
- 4) Eau non entartrée (<15°fr)

Modèle	Débit primaire [m³/h]	Temps de mise en chauffe, indiqué en minutes, pour arriver de 10 °C jusqu'à T2, avec un primaire selon T1				Puissance maximale échangeable en Kw avec un primaire à T1, un secondaire de 10 °C à t2 et un prélèvement en continu d'ECS					Production en continu d'ECS, en litres/heures, avec un secondaire de 10 °C à t2 et un primaire à température T1				
		T1/t2				T1/t2					T1/t2				
		55/50	65/60	70/60	80/60	55/45	65/45	70/45	80/45	80/60	55/45	65/45	70/45	80/45	80/60
200	2,5	40	42	30	20	21	31	36	47	34	522	773	899	1153	589
	1,25	49	52	36	24	19	28	32	40	30	468	677	780	990	522
300	3	44	46	32	22	30	45	52	66	58	751	1104	1281	1640	1016
	1,5	55	57	41	27	27	39	44	56	51	664	951	1093	1377	893
400	3,5	47	49	35	23	42	61	71	90	78	1033	1510	1747	2229	1355
	1,75	59	62	44	30	37	53	60	75	68	915	1298	1486	1863	1190
500	3,5	49	51	36	24	48	70	81	103	78	1198	1740	2009	2551	1355
	1,75	62	65	47	31	43	60	68	85	68	1060	1487	1696	2114	1190
800	5	59	61	43	29	64	93	107	136	116	1571	2291	2650	3372	2022
	2,5	72	76	55	37	57	80	92	115	103	1412	1993	2277	2845	1790
1000	8	65	68	48	32	72	106	124	158	131	1780	2632	3058	3925	2290
	4	76	80	57	38	66	95	110	139	119	1642	2364	2720	3436	2085

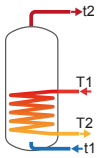

Modèle	Débit primaire [m³/h]	ECS disponible dans les 10 premières minutes avec ECS de 10 °C et 45 °C et accumulation à T2 et primaire à T1				ECS disponible dans la première heure avec ECS de 10 °C et 45 °C et accumulation à T2 et primaire à T1				Perte de charge échangeur primaire	
		T1/t2				T1/t2				[mm H ₂ O]	[mbar]
		55/50	65/60	70/60	80/60	55/50	65/60	70/60	80/60		
200	2,5	221	399	420	462	241	888	989	1193	1062,3	104,2
	1,25	221	383	400	435	238	811	894	1062	309,7	30,4
300	3	340	600	629	689	368	1299	1441	1728	830,2	81,4
	1,5	339	574	598	645	363	1176	1290	1517	243,2	23,8
400	3,5	492	855	894	974	531	1811	2001	2386	1263,9	123,9
	1,75	491	819	850	913	524	1641	1791	2093	370,8	36,4
500	3,5	581	1001	1046	1137	625	2103	2319	2752	1263,9	123,9
	1,75	579	959	994	1064	617	1901	2068	2403	370,8	36,4
800	5	918	1510	1570	1691	977	2962	3249	3826	2976,1	291,9
	2,5	916	1461	1508	1603	967	2723	2950	3405	874,7	85,8
1000	8	1203	1920	1991	2136	1270	3587	3928	4621	7358,7	721,6
	4	1201	1875	1935	2054	1261	3372	3657	4230	2161,9	212,0

PERTE DE CHARGE ÉCHANGEUR DE CHALEUR FIXE

Surface échangeur [m²]	
200	2
300	3,4
400	4,4
500	5,4
800	6
1000	6,5

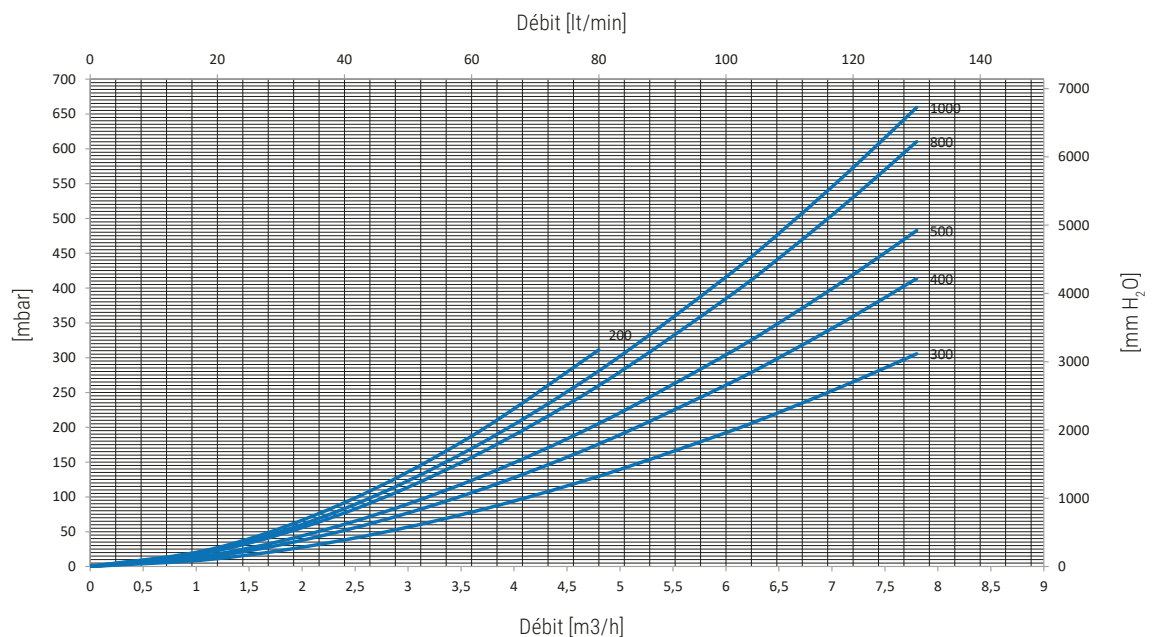

BOLLY® 1 XL / XL M1 - DONNÉES TECHNIQUES POUR LES ÉCHANGEURS FIXES

PUISSANCE DE L'ÉCHANGEUR DE CHALEUR

En fonction de la température et du débit du primaire, en tenant compte d'un secondaire de 10/45 °C., en puisage maximal d'ECS. Pour chaque échangeur la limite supérieure correspond au débit maximal du primaire et vice-versa la limite inférieure correspond au débit minimal.

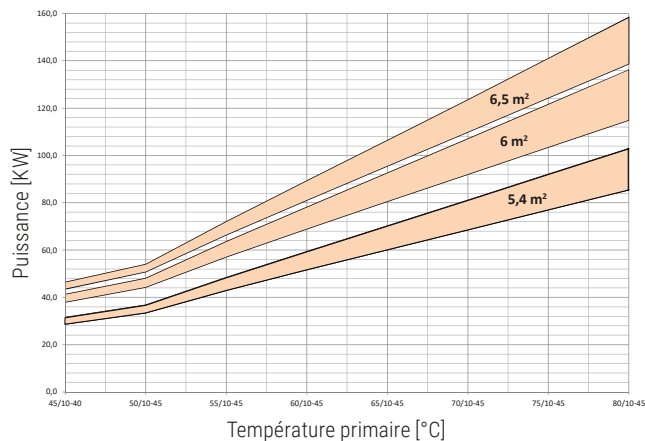
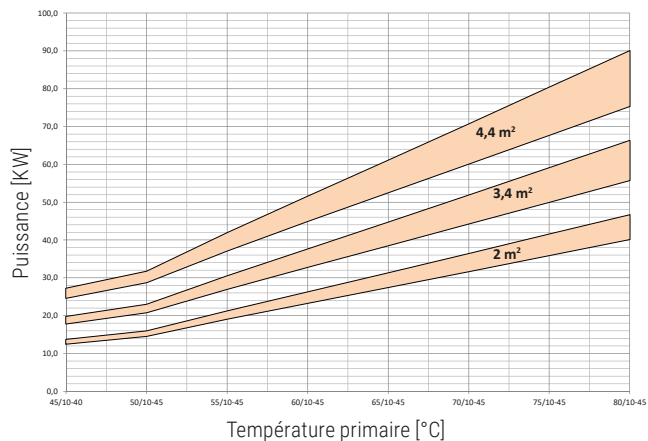

Échangeur fixe	2 m ²		3,4 m ²		4,4 m ²	
	MAJEUR	MINEUR	MAJEUR	MINEUR	MAJEUR	MINEUR
Débit primaire [m ³ /h]	2,5	1,25	3	1,5	3,5	1,75

Échangeur fixe	5,4 m ²		6 m ²		6,5 m ²	
	MAJEUR	MINEUR	MAJEUR	MINEUR	MAJEUR	MINEUR
Débit primaire [m ³ /h]	3,5	1,75	5	2,5	8	4

INSTALLATION AVEC BOLLY® 1 XL

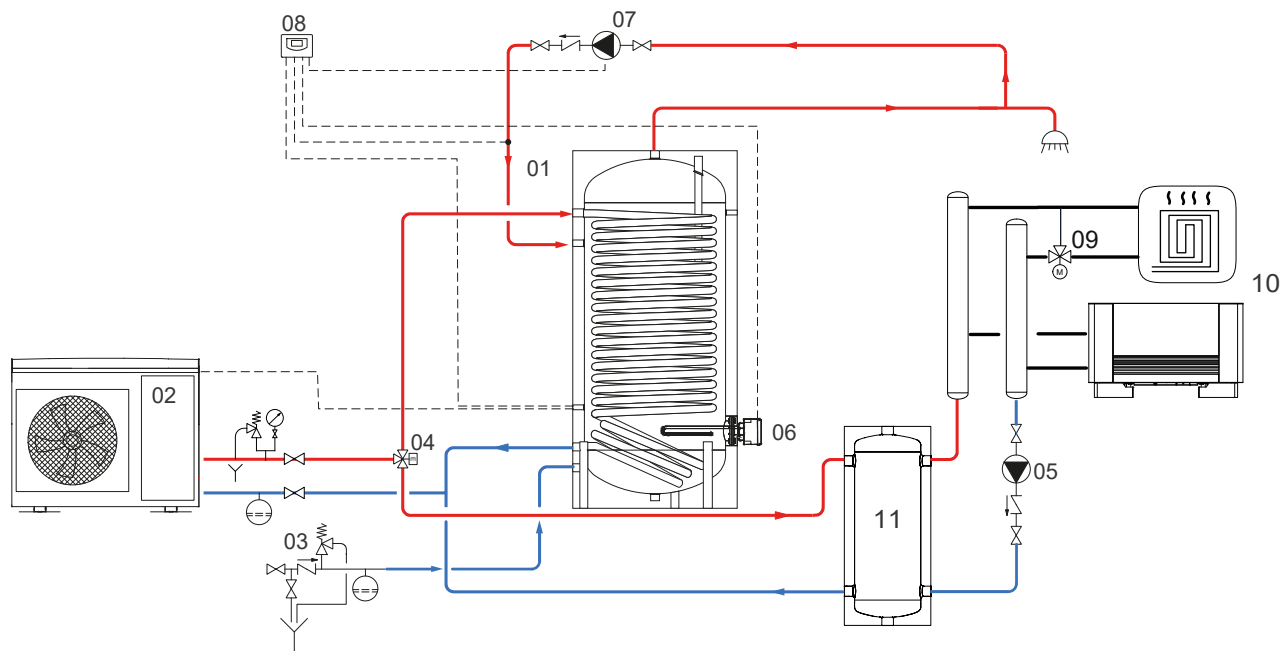

01 Bolly® 1 XL	04 Vanne 3 voies	07 Bouclage ECS
02 Générateur	05 Groupe de circulation de chauffage	08 Unité de commande électronique/thermostatV
03 Groupe de sécurité hydraulique	06 Mitigeur thermostatique	09 Vidange

Les schémas ci-présent sont purement indicatifs. Pour la réalisation des installations s'adresser toujours à un technicien spécialisé.