

WARMPOOL

Designed by
warmegg

Guide d'installation & d'utilisation DC35 / DC55 / DC 75 / DC95 / DC 115



3 ANS toutes pièces



www.warmpool.fr

1. Avertissement

Avant toute chose, vérifiez l'état de votre pompe à chaleur dès sa réception, émettez les réserves d'usage sur le bordereau de livraison en cas de doute ou de problème et faites un courrier en AR à votre installateur ou directement au fabricant dans un délai de 48H. Passé ce délai, aucune réclamation ne pourra être acceptée.

1.1 Informations importantes

Pour installer correctement votre pompe à chaleur, lire attentivement cette notice. Nous ne serons en aucun cas tenus pour responsables en cas de blessure ou d'endommagement de la machine suite à d'éventuelles erreurs lors de l'installation.

- L'installation de cette pompe à chaleur doit être réalisée par un personnel qualifié,
- Cette pompe à chaleur respecte les normes de fabrication et de communication définies par le DTP10 de la FPP et NFPAC.
- L'entretien de cette pompe à chaleur doit être respecté, tel que spécifié dans ce manuel,
- N'utilisez que des pièces détachées d'origine fournies par le constructeur,
- Tout manquement à ces dernières indications ou aux informations se trouvant dans ce manuel annulera la garantie de votre pompe à chaleur.

2. Votre pompe à chaleur

2.1 Caractéristiques générales

Votre pompe à chaleur doit être utilisée pour CHAUFFER votre bassin à l'exclusion de toute autre utilisation. Son choix a été déterminé suite à un bilan thermique personnalisé et elle ne peut être utilisée pour d'autres bassins qu'après un nouveau bilan thermique.

Votre pompe à chaleur est l'un des chauffages les plus performants et écologiques utilisant le gaz R32.

Votre pompe à chaleur utilise un échangeur en PVC & titane de haute performance pour transférer la chaleur des gaz chauds à l'eau de la piscine. Notre échangeur permet une grande efficacité et une grande longévité.

2.2 Caractéristiques techniques

MODELE		DC35	DC55	DC75	DC95	DC115
Capacité bassin	Maxi	35m ³	55m ³	75m ³	95m ³	115m ³
Puissance de chauffage *	kW	1.4~ 6.8	1.3~ 7.93	1.75~ 10.90	3.21~15.81	3.21~ 17.05
Consommation*	kW	0.14~ 1.51	0.12~ 1.37	0.16~ 1.96	0.31~ 3.03	0.32~ 3.98
COP *		10.0~4.5	11.24~5.79	10.88~ 5.56	10.3~5.22	10.01~4.82
Courant nominal	A	1.02~5.18	0.9~6.0	1.2~8.6	1.5~13.3	2.0~17.5
Puissance de chauffage**	kW	1.1 ~ 5.2	0.96 ~ 6.46	1.52~ 8.21	2.3~ 12.14	2.07~ 15.20
Consommation**	kW	0.21~ 1.24	0.19~ 1.32	0.25~ 1.84	0.37~ 2.80	0.38~ 3.60
Puissance en froid ***	kW	2.2	3.72	4.3	6.2	7.69
Consommation en froid ***	kW	1.4	1.45	1.78	3.3	2.66
EER ***		1.55	2.57	2.43	1.86	2.89
Carrosserie		ASA	ASA	ASA	ASA	ASA
Contrôleur		Ecran Digital Tactile				
Gaz		R32	R32	R32	R32	R32
Echangeur		Titane Twisté	Titane Twisté	Titane Twisté	Titane Twisté	Titane Twisté
Compresseur		Rotatif Panasonic	Rotatif Panasonic	Rotatif Panasonic	Rotatif Panasonic	Rotatif Panasonic
Nombre de ventilateurs		1	1	1	1	1
Vitesse rotation ventilateur (PRM)	T/mn	400-700	400-750	400-800	300-750	400-750
Mode		Chaud/Froid /Auto	Chaud/Froid /Auto	Chaud/Froid /Auto	Chaud/Froid /Auto	Chaud/Froid /Auto
Plage de fonctionnement		-5°C~43°C	-5°C~43°C	-5°C~43°C	-5°C~43°C	-5°C~43°C
Puissance acoustique à 1 m	dB(A)	38~50	41~50	42~51	42~55	45~56
Alimentation		Mono 220-240V/50HZ	Mono 220-240V/50HZ	Mono 220-240V/50HZ	Mono 220-240V/50HZ	Mono 220-240V/50HZ
Détendeur		Electronique	Electronique	Electronique	Electronique	Electronique
Débit d'eau	m3/H	2.5	2.7	3.5	5.2	5.6
Dimension unité	mm	1000/418/605	1000/418/605	1000/418/605	1046/453/767	1160/490/862
Dimension carton (l/L/h)	mm	1030/435/615	1030/435/615	1030/435/615	1130/480/780	1210/510/880
Poids net / poids brut	kg	42/51	47/58	51/62	66/79	74/88
Garantie toutes pièces		3 ans	3 ans	3 ans	3 ans	3 ans

* Test réalisé à 27°C de température d'air, avec le même écart de température et de débit d'eau obtenu à 15°C.

** Test réalisé à 15°C de température d'air, avec une entrée d'eau à 26°C et une sortie d'eau à 28°C afin de définir le débit d'eau, la capacité de chauffe et la consommation, selon les normes FPP.

*** Test réalisé à 35°C de température d'air, avec une entrée d'eau à 30°C et une sortie d'eau à 29°C.

2.3 Cotes DC 35 / 55/ 75

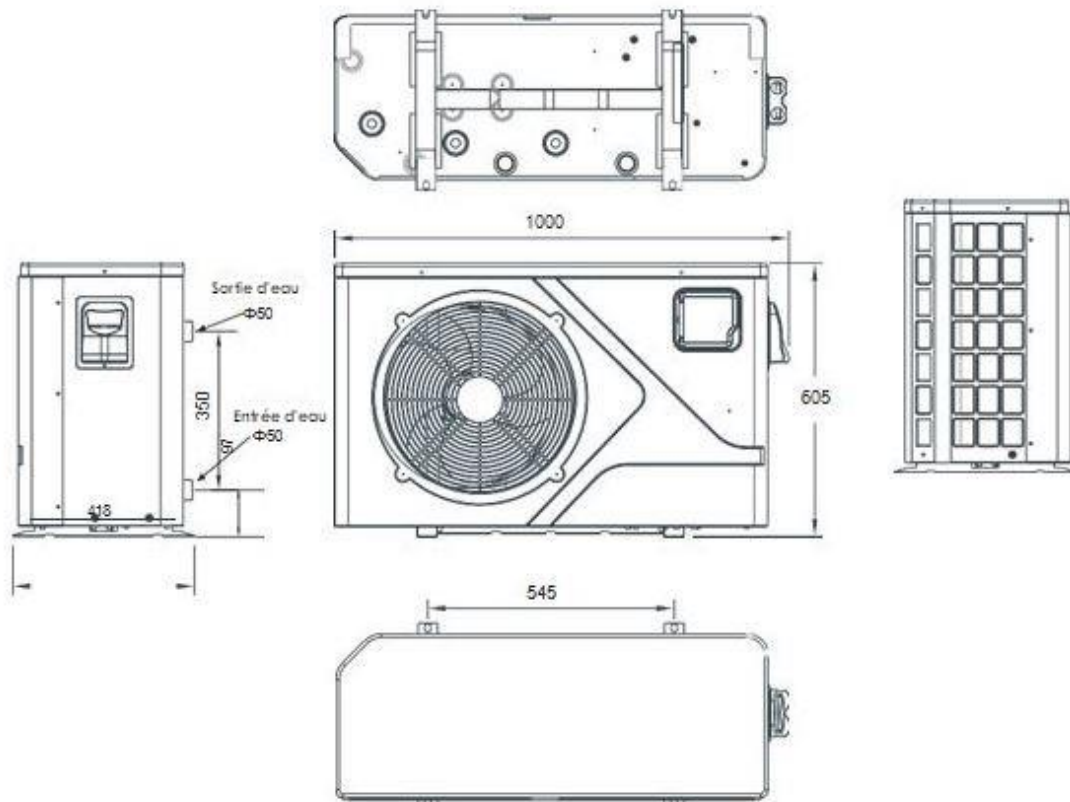

2.4 Cotes DC 95

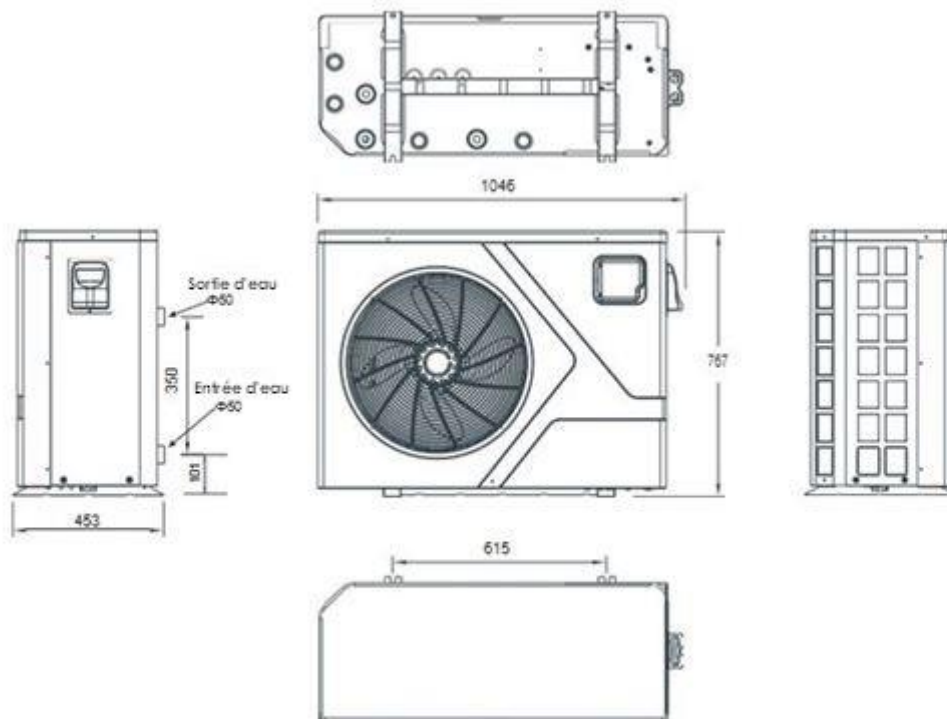

2.5 Cotes DC 115

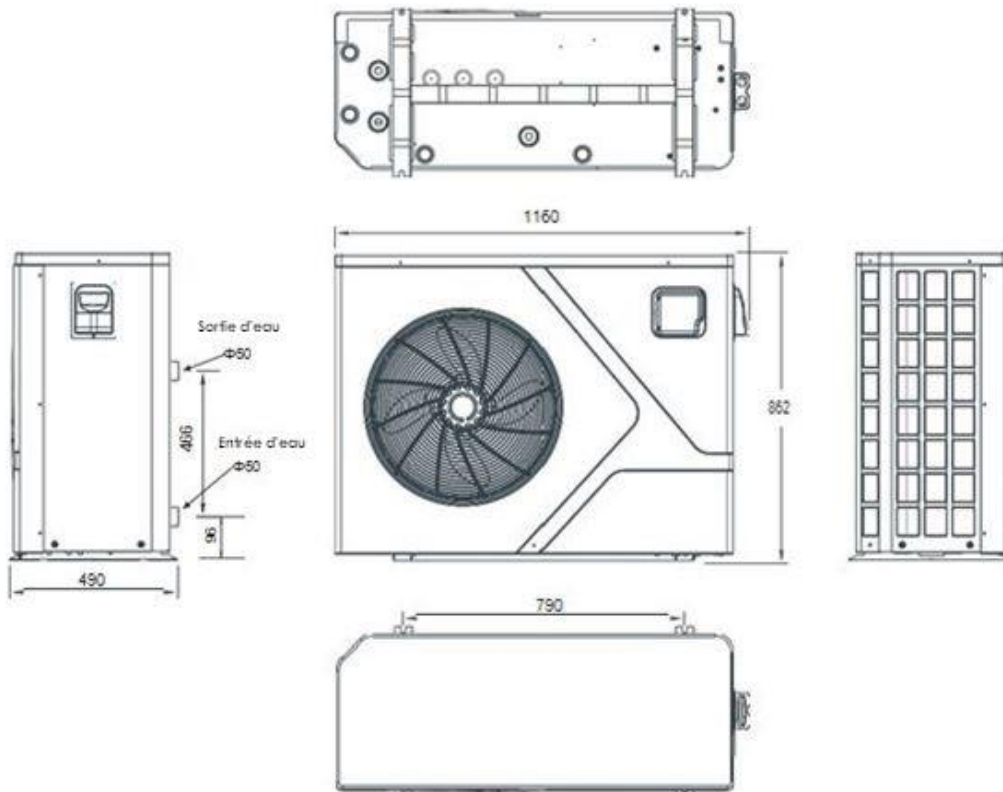

3. Installation et raccordements

3.1 Installation

Veillez suivre les étapes suivantes lors de la première utilisation :

- Ouvrez la vanne d'eau et remplissez le bassin
- Assurez-vous que la pompe et le tuyau d'arrivée d'eau soient remplis d'eau
- Fermez la vanne et mettez l'appareil en marche

Attention : Le tuyau d'arrivée d'eau doit être plus haut que la surface de la piscine.

Schéma de raccordement

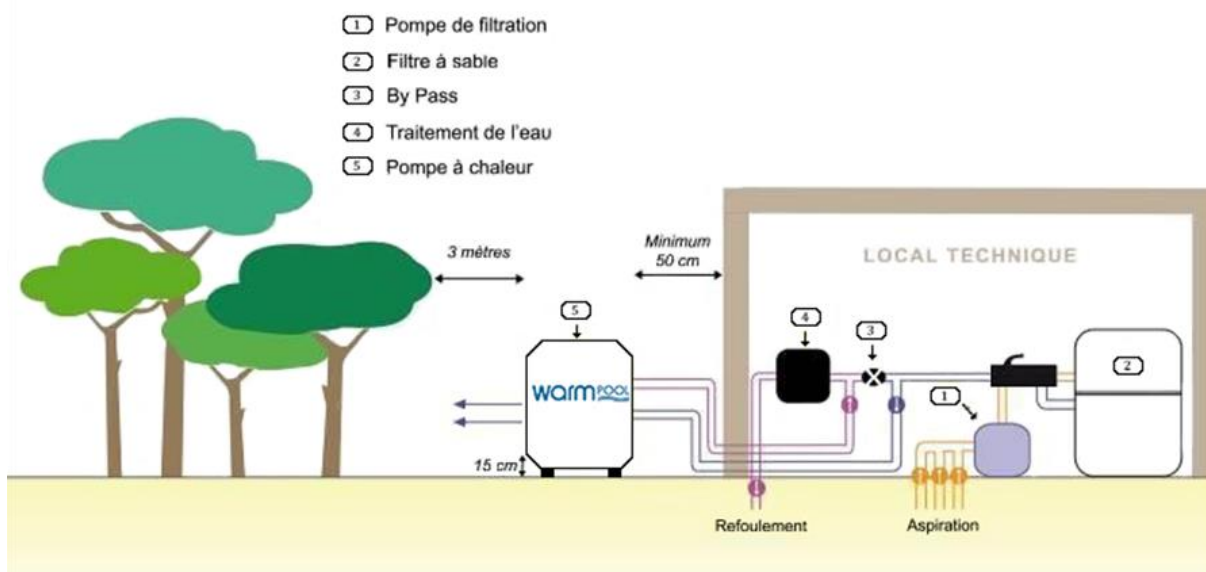

- Votre pompe à chaleur et votre pompe de piscine sont installées à proximité l'une de l'autre et à moins de 8 mètres linéaire de tuyau de votre bassin.
- Votre pompe à chaleur doit être placée à l'extérieur et doit respecter les distances minimales indiquées sur le schéma d'installation.
- Votre pompe à chaleur devra être placée de niveau à minimum 15 cm du sol. Nous vous recommandons d'utiliser des plots et de faire évacuer vos condensats sur un tout venant (qui pourra être recouvert de graviers).

Si une de ces recommandations n'est pas appliquée ou applicable, nous vous demandons de prendre contact avec le fabricant pour vérifier si l'installation réalisée ou souhaitée sera sans incidence au bon fonctionnement de votre pompe à chaleur.

3.2 Raccordement hydraulique

Avant toute intervention, nous vous rappelons que vous devez fermer toutes les vannes.

Comme vous pouvez le constater sur le schéma de raccordement, vous devez installer une vanne « BY PASS » (si vous n'en n'avez pas déjà un) entre le système de filtration et le système de traitement de l'eau (ou refoulement).

En amont de ce BY PASS, part un tuyau ALLER avec une vanne d'arrêt qui sera branché sur l'entrée d'eau de la pompe à chaleur et un tuyau RETOUR avec une vanne d'arrêt qui sera branché sur la sortie d'eau de la machine.

Utilisez les connecteurs PVC fournis dans le kit d'accessoires pour raccorder les tuyaux à la pompe à chaleur. Côté machine, vissez les raccords fournis avec du ruban téflon pour assurer l'étanchéité.

3.3 Raccordement électrique

Important : Le raccordement de votre pompe à chaleur doit être réalisé par une personne habilitée à le faire. Vérifiez que le câble alimentant le local technique soit d'une section suffisante pour supporter la consommation supplémentaire exigée par la machine.

La PAC doit être alimentée à partir d'un disjoncteur courbe D séparé qui peut être soit sur le tableau électrique principal équipé d'un différentiel soit sur un tableau indépendant relié au tableau principal, qui aura un différentiel. Si ce n'est pas le cas ajouter un différentiel au tableau indépendant de votre PAC.

Modèle	Alimentation	Puissance disjoncteur courbe D	Section de câble selon la distance entre le disjoncteur et la PAC		
			- de 10m	10 à 15m	+ de 15m
DC 55	Monophasé 230V	16 Ampères	3G2.5 mm2	3G2.5 mm2	3G6 mm2
DC 75	Monophasé 230V	20 Ampères	3G2.5 mm2	3G2.5 mm2	3G6 mm2
DC 95	Monophasé 230V	25 Ampères	3G2.5 mm2	3G2.5 mm2	3G6 mm2
DC 115	Monophasé 230V	25 Ampères	3G2.5 mm2	3G2.5 mm2	3G6 mm2

Dévisser la poignée pour accéder au branchement électrique.

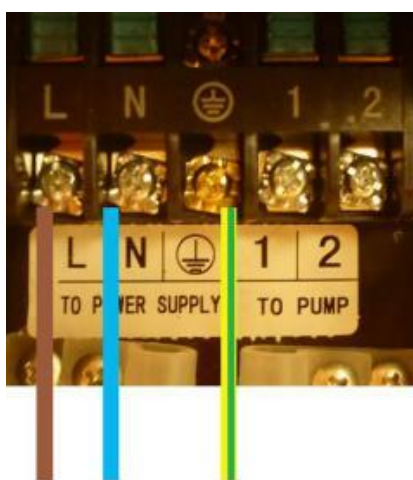

- L : Phase (fil marron)**
- N : Neutre (fil bleu)**
- ⊕ : vert et jaune (terre)**
- 1 & 2 : Contact asservissement PAC**

4. Mise en service

a) Vérification des vannes

Le BY PASS doit être ouvert à 100%.

Les vannes d'entrée et sortie d'eau sont fermées.

b) Faire un nettoyage du filtre

c) Réglage des vannes

Rouvrir vos vannes selon l'ordre et le réglage préconiser ci-dessous, et vérifiez qu'il n'y a pas de fuite d'eau.

- Ouvrir la vanne BY PASS de moitié,
- Ouvrir la vanne entrée d'eau de votre pompe à chaleur entièrement,
- Brider la vanne sortie d'eau de votre pompe à chaleur de 1/3.

A la fin de ce réglage, vérifiez votre manomètre de filtre à sable, la pression ne doit pas augmenter au-delà de 0,2 bar (la pression reste dans la zone verte).

Appuyer sur le bouton ON/OFF  pour mettre la PAC en marche.

Important : Laissez fonctionner la machine au moins 10 min avant de modifier le réglage initial des vannes pour obtenir un écart entre les températures d'entrée et de sortie d'eau compris entre 1° et 3°.









Pensez à faire un nettoyage de votre filtre toutes les semaines afin d'assurer le bon fonctionnement de votre filtre mais aussi celui de votre pompe à chaleur.

5. Utilisation de la pompe à chaleur

5.1 Ecran d'interface



5.2 Instructions et fonctions clés des icônes

Principaux symboles	Désignation	Fonction
	Mode silence	Ce mode va diminuer le régime du compression et la vitesse de ventilation. Cela aura une incidence sur la performance de votre machine.
	Touche mode	Permet de changer le mode de fonctionnement et l'accès aux réglages des paramètres.
	Touche On-off	Bouton de démarrage et d'arrêt, annule une opération en cours et permet de revenir au dernier niveau de fonctionnement.
	Touche vers le haut	Utilisé pour faire défiler les paramètres et valeurs de fonctionnement et de température
	Touche vers le bas	Utilisé pour faire défiler les paramètres et valeurs de fonctionnement et de température
	Touche Horloge	L'horloge permet à l'utilisateur d'effectuer le paramétrage de l'heure. Il est important de régler l'heure pour que les programmations de fonctionnement enregistré dans synchronisation restent actives.
	Symbole de refroidissement	Affichage pendant le refroidissement
	Symbole de chauffage	Affichage pendant le chauffage.

Symbole	Designation	Fonction
	Symbole automatique	Affichage en mode automatique.
	Symbole de dégivrage	S'affichera dans le processus de dégivrage de l'unité.
	Symbole du compresseur	S'affichera lorsque le compresseur est en marche.
	Symbole de la pompe à eau	S'affichera lorsque la pompe à chaleur détecte le débit d'eau dans la pompe à chaleur et la bonne mise en service de la pompe de circulation hydraulique.
	Symbole du ventilateur	S'affichera lorsque le ventilateur est en fonctionnement.
	Mode silence	Cet affichage apparaît uniquement lorsque ce mode est actif ou que la programmation est active. Disponible uniquement sur nos gammes Inverter.
	Programmation Horaire	Cet affichage apparaît lorsqu'une programmation horaire de fonctionnement est enregistrée.
	Symbole de sortie d'eau	Affiche la température de sortie d'eau.
	Symbole d'entrée d'eau	Affiche la température d'entrée d'eau.
	Symbole verrouillage clé	Lorsque le clavier est verrouillé, il est allumé.
	Symbole d'erreur	En cas de défaut de l'unité, un code erreur sera identifié à l'écran.
	Symbole de signal sans fil	Lorsque l'appareil est connecté au module WIFI, cette icône apparaît sur l'affichage et le nombre de traits dépend de la puissance du signal WIFI.
	Symbole Degrés Celsius	Affiche les températures en degrés Celsius
	Symbole Degrés Fahrenheit	Affiche les températures en degrés Fahrenheit. Pour changer la nature des relèves de températures se rendre sur les paramètres de fonctionnement
	Symbole de réglage	Permet de régler un paramètre

5.3 Mise en service de votre PAC

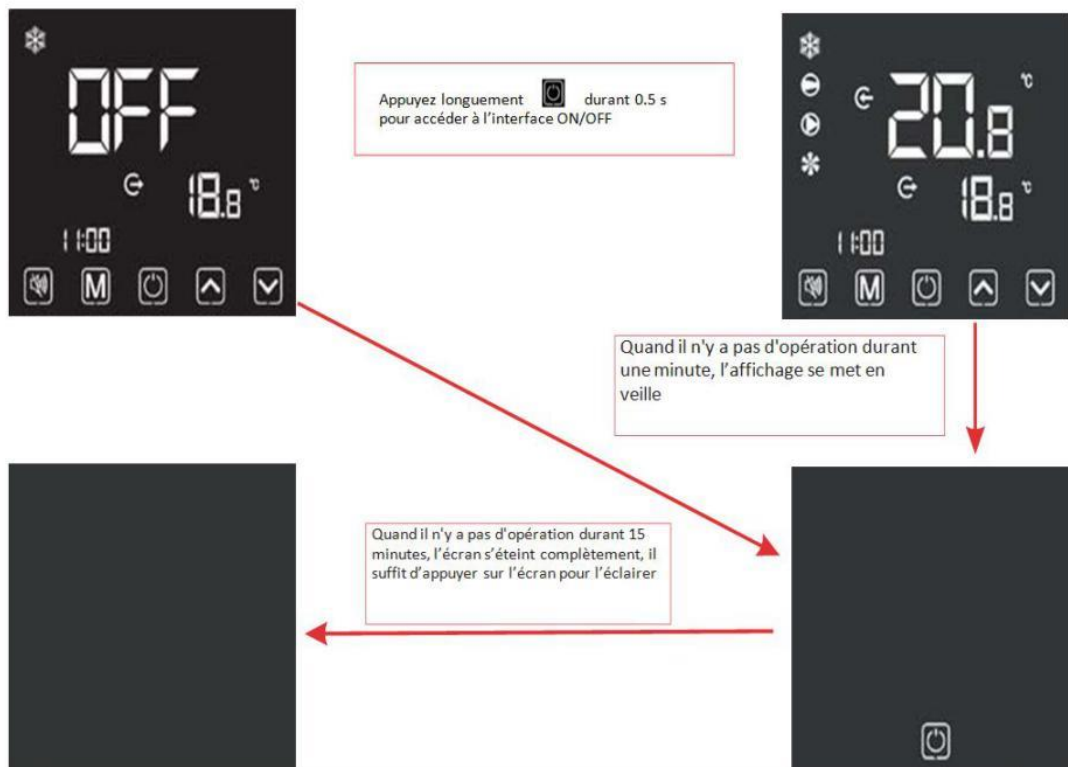

❖ Changement de mode

Sous l'interface principale, appuyez brièvement "M" pour basculer l'unité entre le chauffage, le refroidissement et le mode automatique.

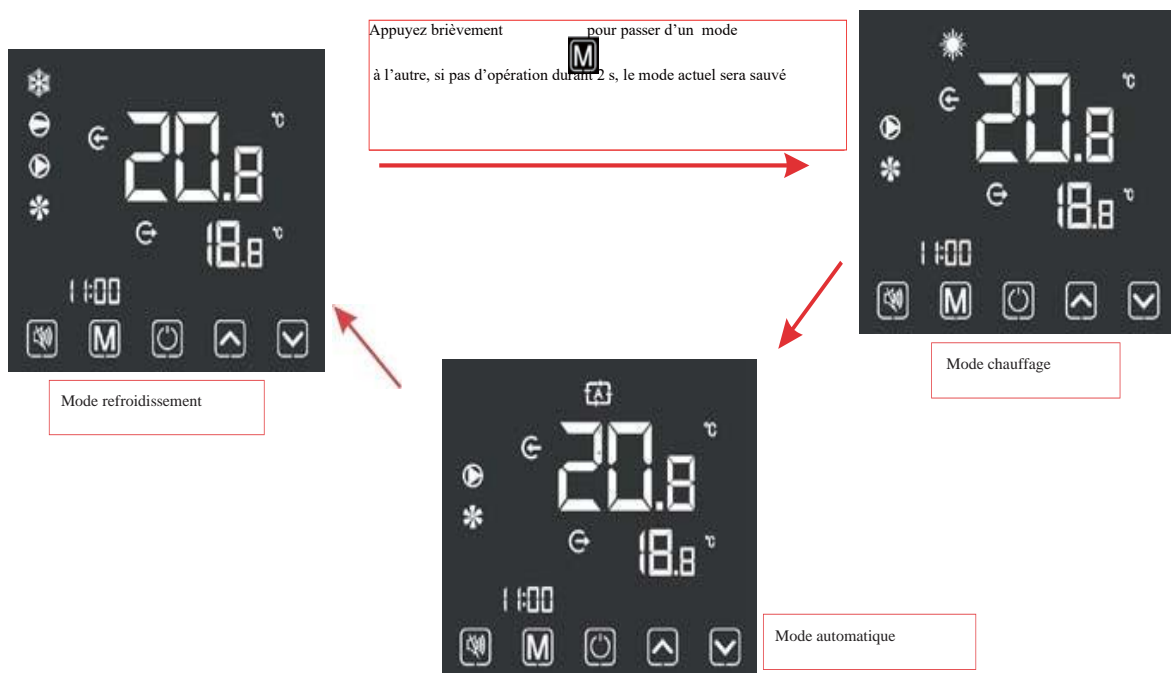

❖ Réglages des températures



Remarques: Sous l'interface de réglage de la température, si vous appuyez brièvement sur , le système retournera à l'affichage principale et aucune modification sera enregistré. Lorsque que la température de consigne choisit s'affiche sur l'écran après votre opération attendre 5 secondes pour que la nouvelle température de consigne affichée soit enregistrée. Le système mémorisera automatiquement le réglage de l'utilisateur et retournera à l'interface principale automatiquement.



5.4 Mode Silence

Ce mode est conçu pour réduire le son émis par la ventilation de votre PAC.

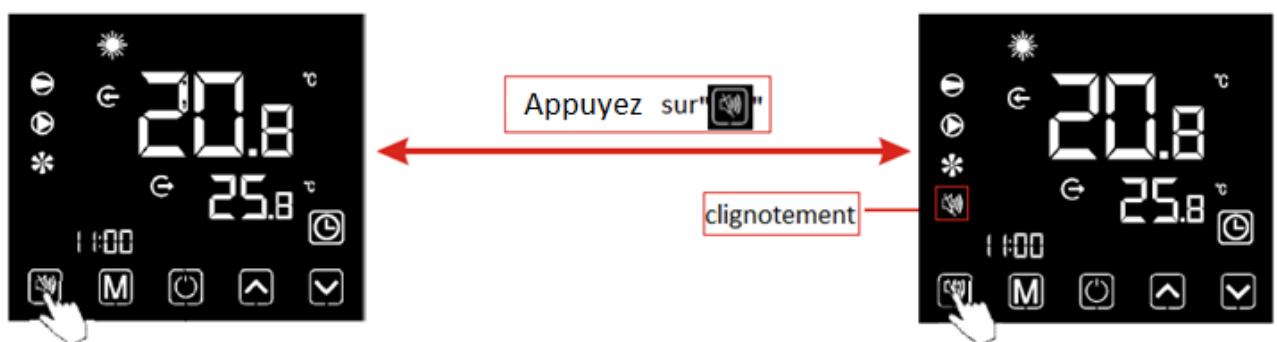













Cela a un impact sur la performance de votre appareil car ce mode réduit la vitesse et puissance de votre PAC.







5.4.1 Activer / Désactiver le mode silence

- 1) Pour activer le mode silence permanent, appuyez sur  , appuyez une deuxième fois sur ce symbole pour désactiver le mode silence. (si le symbole  clignote, appuyez de nouveau sur  pour le désactiver).

5.4.2 Activer une programmation horaire du mode silence





- 1) Pour planifier une programmation horaire d'allumage et d'arrêt du mode silence :
 - Appuyez 2s sur  pour accéder à la fonction horloge de ce mode,
 - Faire défiler les programmes  et  à l'aide des touches  .
- 2) Pour enregistrer une heure de mise en marche sur "ON" →  appuyez sur  et faire défiler les chiffres ou nombres à l'aide des flèches   et valider votre choix par la touche  . Exemple :  Réaliser la même opération pour régler une heure d'arrêt sur "OFF" →  Exemple : 
- 3) Une fois que vous avez programmé votre heure d'allumage sur "on" et d'arrêt sur "off", appuyez d'une impulsion sur le bouton  pour revenir à l'écran principal.

5.4.3 Supprimer la fonction mode silence

Supprimez l'option "mode silence" après avoir réalisé une programmation ou bien faire disparaître  lorsque que celui-ci reste fixe sur l'écran. Appuyez 2s sur , votre programme horaire s'affiche, appuyez de nouveau 1s sur  pour faire clignoter l'heure et appuyez ensuite sur  afin de supprimer la programmation .

Lorsque l'heure ne s'affiche plus sur ON ou OFF, appuyez sur .

5.5 Régler l'heure sur le paramètre Horloge



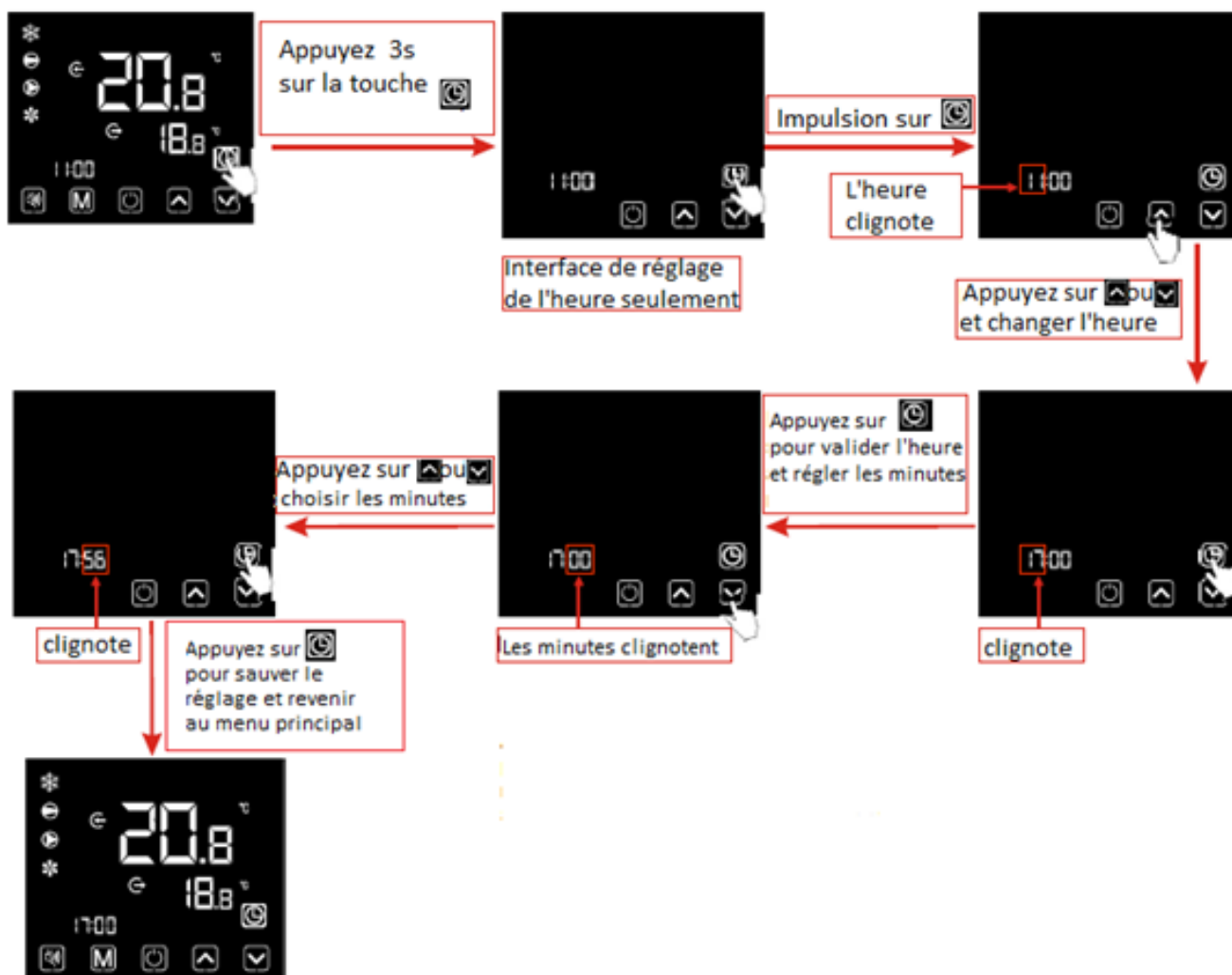

Pour information: si le symbole  n'apparaît pas à l'écran en bas à droite, appuyez en même temps sur les flèches  et  pendant environ 3 secondes pour afficher le voyant  permettant de donner accès aux réglages de l'horloge.

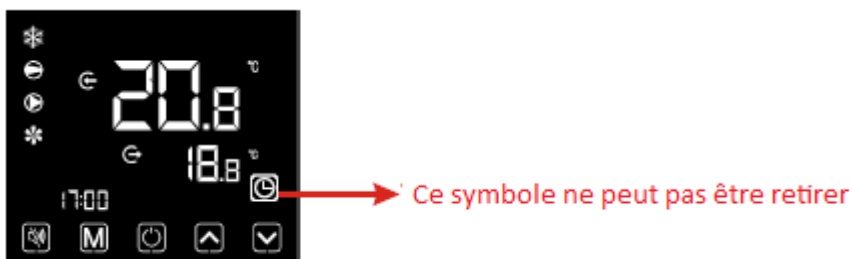

Remarques: Sous l'interface de réglage de l'horloge, si aucune opération n'est effectuée pendant 20s, le système mémorise automatiquement les paramètres d'utilisation et revient à l'interface principale; si vous appuyez brièvement sur , aux cours des opérations, les modifications ne seront pas enregistrées et vous serez renvoyé à l'interface principale.



5.6 Réglage de la programmation horaire de marche/arrêt de votre PAC

Pour information: si le symbole  n'apparait pas à l'écran en bas à droite, appuyez en même temps sur les flèches  et  pendant environ 3 secondes pour afficher le voyant  permettant de donner accès au réglage de l'horloge.

5.6.1 Accès aux paramètres du Timer

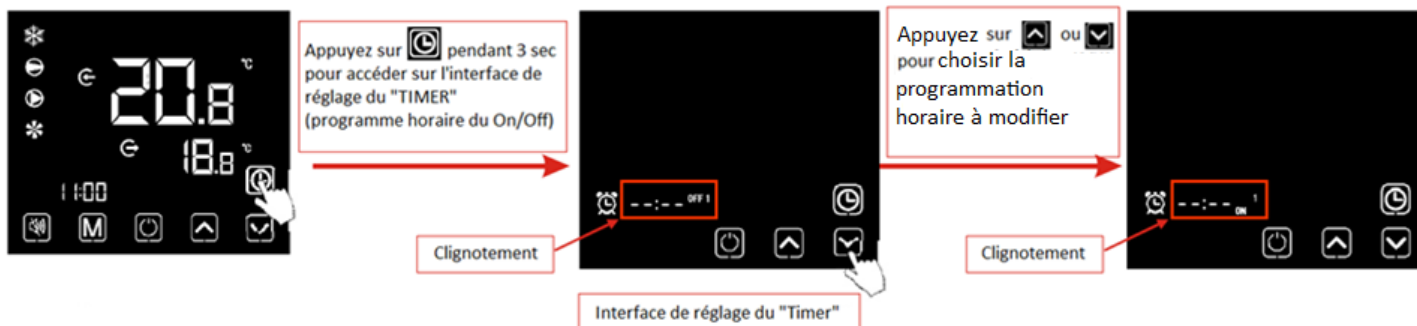

5.6.2 Valider une programmation horaire sur ON1/OFF1 & ON2/OFF2

Réalisez la même opération sur ON1/OFF1 & ON2/OFF2 pour régler plusieurs plages horaires de fonctionnement.

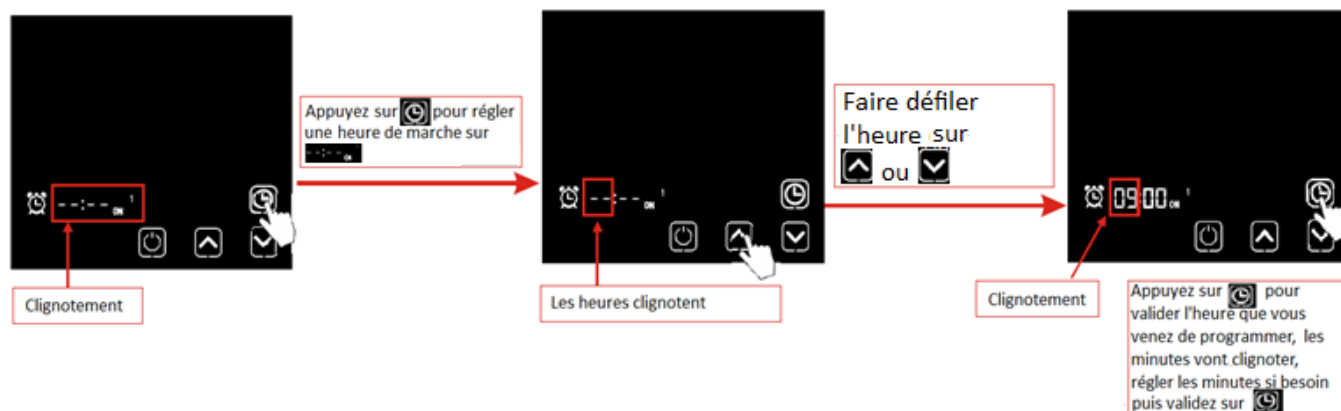

5.6.3 Supprimer une programmation horaire enregistrée sur ON1/OFF1 & ON2/OFF2

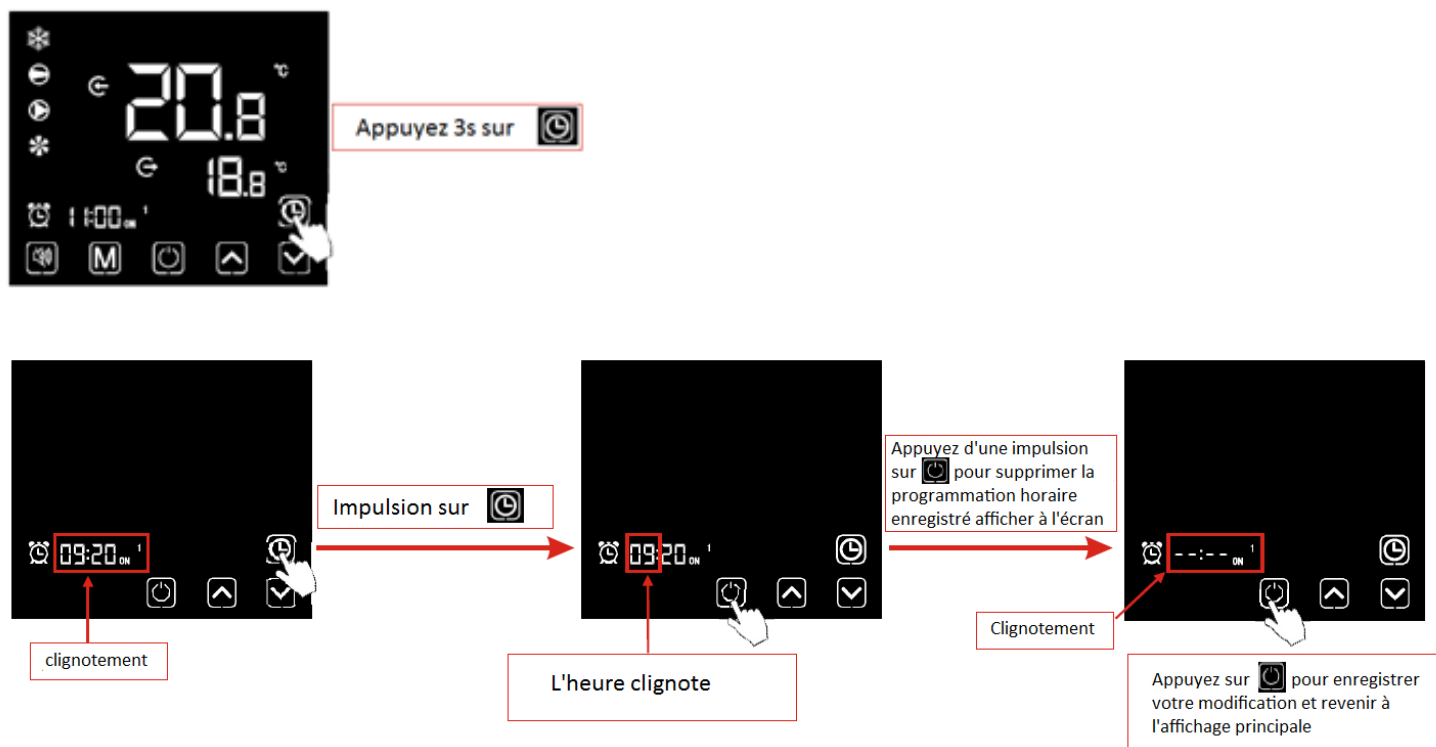

Réaliser la même opération sur ON1/OFF1 & ON2/OFF2 pour désactiver toutes les programmations horaires.

5.7 Code Erreur

Lorsque l'unité signale une panne, un code erreur est défini sur le contrôleur. Reportez-vous au tableau des codes erreur pour la définition du défaut rencontré.

CODE PANNE	SIGNIFICATION
E01	Le contacteur de pression HP détecte une anomalie au niveau de la régulation du fluide frigorigène. Le capteur signale une pression trop élevée du fluide frigorigène pendant le fonctionnement de la pompe à chaleur. Contactez le service après-vente.
E02	Le contacteur de pression BP détecte une anomalie au niveau de la régulation du fluide frigorigène. Le capteur signale une pression trop faible du fluide frigorigène pendant le fonctionnement de la pompe à chaleur. Contactez le service après-vente.
E03	Contact défaillant du détecteur de débit. Solution : -Vérifier le calibrage de vos vannes d'entrée et de sortie d'eau et votre pression d'eau dans votre réseau qui doit être supérieur à 0.9Bar -Vérifier la connexion des fils du détecteur de débit sur la carte électronique, pour test débrancher les fils et rebrancher. -Fermer vos vannes hydraulique, retirer le détecteur de débit, nettoyer l'intérieur du détecteur de débit en cas d'impuretés ou de calcaires Emettre une pression sur la palette du détecteur afin de créer le contact manuellement et de simuler la circulation de l'eau, si le code erreur disparaît au bout d'une minute avec la pression maintenue cela signifie le détecteur de débit fonctionne, dans le cas inverse si le code erreur est permanent, remplacer le détecteur de débit
E04	Les contacteurs de pression HP&BP détectent une anomalie à niveau de la régulation du fluide frigorigène. Les capteurs présentent un dysfonctionnement dû à un manque de fluide frigorigène dans la pompe à chaleur. Contactez le service après-vente.
E08	La liaison entre le boîtier de commande et la pompe à chaleur est nul. Solution : - Vérifier la connexion des fils de la commande sur la carte électronique en position : « 12V fil marron – NET fil bleu – GND fil vert & jaune » -Vérifier le branchement de la connectique de votre commande au fil déporté Si cela ne résout pas votre panne, remplacer le boîtier de commande

P01	<p>Dysfonctionnement de la sonde de température d'entrée d'eau.</p> <p><u>Solution :</u></p> <ul style="list-style-type: none"> -Examiner le calibrage des vannes entrée et sortie d'eau - Vérifier la connexion des fils sur la carte électronique -Vérifier que la sonde soit bien installée sur l'échangeur hydraulique -Analyser l'état de la sonde, voir si le câble n'est pas abimé ou coupé <p>après les vérifications, si le code erreur reste actif remplacer la sonde</p>
P02	<p>Dysfonctionnement de la sonde de température de sortie d'eau.</p> <p><u>Solution :</u></p> <ul style="list-style-type: none"> -Examiner le calibrage des vannes entrée et sortie d'eau - Vérifier la connexion des fils sur la carte électronique -Vérifier que la sonde soit bien installée sur l'échangeur hydraulique -Analyser l'état de la sonde, voir si le câble n'est pas abimé ou coupé <p>après les vérifications, si le code erreur reste actif remplacer la sonde</p>
P03/P04	<p>Dysfonctionnement de la sonde de température d'air ambiant.</p> <p><u>Solution :</u></p> <ul style="list-style-type: none"> - Vérifier la connexion des fils sur la carte électronique -Vérifier que la sonde soit bien installée sur la grille arrière de la machine -Analyser l'état de la sonde, voir si le câble n'est pas abimé ou coupé <p>après les vérifications, si le code erreur reste actif remplacer la sonde</p>
P05	<p>Dysfonctionnement de la sonde de température d'évaporation du fluide frigorigène se trouvant dans la cosse en cuivre au bas de l'évaporateur.</p> <p><u>Solution :</u></p> <ul style="list-style-type: none"> - Vérifier la connexion des fils sur la carte électronique -Vérifier que la sonde soit bien installée sur la cosse au bas de l'évaporateur -Analyser l'état de la sonde, voir si le câble n'est pas abimé ou coupé <p>après les vérifications, si le code erreur reste actif remplacer la sonde</p>
P06	<p>Différence de température importante à niveau de l'entrée d'eau et de la sortie d'eau ou dysfonctionnement de la carte électronique PCB</p> <p><u>Solution :</u></p> <ul style="list-style-type: none"> -Analyser le réglage de vos vannes entrée et sortie d'eau -Vérifier les sondes entrée et sortie d'eau <p>(se reporter au code erreur P01/P02)</p> <ul style="list-style-type: none"> - Débit d'eau insuffisant ou détecteur de débit reste bloqué en position fermée. (se reporter au code erreur E03) <p>Après les vérifications, si le code panne erreur reste actif, remplacer la carte électronique PCB</p>

P07	<p>Dysfonctionnement de la sonde de température d'aspiration.</p> <p><u>Solution :</u></p> <ul style="list-style-type: none"> - Vérifier la connexion des fils sur la carte électronique - Analyser l'état de la sonde, voir si le câble n'est pas abimé ou coupé - Après vérification si le code reste actif, remplacer la sonde de température - Si, il n'y a pas de présence de sonde à cette position et que le code erreur reste actif, installer une résistance de 6,8kOhm
------------	---

Si vous rencontrez une panne avec un code F, merci de prendre contact avec notre service technique.

6. Entretien et garantie

La maintenance consiste principalement à maintenir en bon état pour qu'elle puisse vous satisfaire.

6.1 Entretien à réaliser

Nettoyer l'évaporateur : Utiliser un jet d'eau en restant bien dans le sens des ailettes de haut en bas. Les ailettes en aluminium de l'évaporateur doivent être nettoyées régulièrement pour permettre le bon passage de l'air.

Déboucher régulièrement les sorties des condensats pour éviter l'accumulation d'eau dans le châssis. Le cas contraire, vous risquez d'avoir les ailettes de votre ventilateur rongé par l'acidité de l'eau. Cela n'aura pas de conséquence sur le bon fonctionnement de votre machine, mais nous vous recommandons de nettoyer l'évaporateur pour stopper le processus.

6.2 Hivernage

La mise en hivernage est obligatoire en fin de période d'utilisation pour prévenir tout dommage.

- Couper l'alimentation de la machine au disjoncteur,
- Ouvrez la vanne By-Pass, fermez les vannes d'entrée et sortie d'eau,
- Dévissez les raccords entrée et sortie d'eau de votre PAC,
- Purgez votre installation hydraulique,

- Laissez environ 5 cm entre les raccords et machine pendant la période d'hivernage,
- Pendant la période d'hivernage ne pas remettre le bouchon de vidange.

Si vous souhaitez utiliser votre machine toute l'année, nous vous conseillons de filtrer 24/24 pour éviter la prise en glace de l'échangeur qui ne sera pris sous garantie.

6.3 Intervention sur site

Dans le cadre de la garantie, le fabricant peut déclencher une intervention sur site ou demander le retour de la pompe.

Seul le fabricant est habilité à prendre la décision d'une intervention sur site.

Cette opération sera couverte dans le cadre de la garantie suivant la date de facturation.

En dehors de la période de garantie ou dans le cadre d'une panne exclue de la garantie, le fabricant pourra proposer une intervention sur site avec un devis accepté au préalable par le client. Une intervention sur site ne modifie pas la durée de garantie.

Toutes interventions SAV ne modifient pas la durée de garantie.

6.4 Garantie constructeur

La garantie du constructeur est de 3 ans. A cette garantie pièces, une prise en charge main d'œuvre est comprise exclusivement lors du retour de l'appareil en nos ateliers. En cas d'obligation de faire un retour de la pompe à chaleur, les coûts de transport sont à la charge du client pour le transport en nos ateliers et le retour à la charge du fabricant.

La prise en garantie pourra être refusée lorsque :

Votre pompe à chaleur n'a pas été installée dans les règles de l'art, suivant les préconisations décrites dans ce manuel.

La maintenance courante n'a pas été faite, en particulier le nettoyage de l'évaporateur. Il ne doit pas y avoir d'eau stagnante dans le châssis.

Les avaries résultent d'une mauvaise installation, ou mauvaise connexion ou d'un mauvais emplacement d'installation.

~ 20 ~

Les avaries ou réparations résultant d'une utilisation fautive, d'un usage abusif, de réparations inadéquates, de modifications non autorisées ou d'un mauvais fonctionnement d'un tiers équipement.

Les avaries dues aux inondations, aux vents, aux incendies, à la foudre, aux accidents, aux atmosphères corrosives et aux autres conditions qui sont hors du contrôle de votre revendeur.

Des pièces ont été remplacées par des pièces qui ne sont pas fournies ou approuvées par votre revendeur.

Les dommages aux personnes ou aux biens de quelque nature que ce soit, y compris tous dommages directs, indirects, spéciaux ou consécutifs, qui résultent de l'utilisation ou de la perte d'utilisation du produit.

Limitation :

Cette garantie est exclusive et tient lieu de toute autre garantie implicite de valeur marchande ou d'adaptation à une utilisation particulière et de toute autre garantie expresse ou implicite. Les dédommagements prévus dans cette garantie sont exclusifs et ils constituent la seule obligation de la société Warmpac et toute autre affirmation faite par une personne quelconque sera sans conséquence.

6.5 Conseils de sécurité

- Ne pas toucher au ventilateur lorsque celui-ci est en fonctionnement, cela pourrait vous blesser,
- L'appareil doit être mis à l'abri de tout contact éventuel avec des enfants,
- Vérifier régulièrement l'alimentation et les câbles de connexion de votre pompe à chaleur. Si vous avez le moindre doute, prenez contact avec votre installateur,
- En cas de SAV vous devez impérativement utiliser les pièces d'origine du constructeur.