

WarmPOOL

Inverter

La PAC connectée

Designed by
warmpac

Guide d'installation & d'utilisation

WP90 - 90Tri inverter / WP120 - 120Tri inverter

WP140 - 140Tri Inverter



5 ANS toutes pièces



Economie
d'énergie



Technologie
de pointe



Produit
silencieux

www.warmpool.fr

1. Avertissement

Avant toute chose, vérifiez l'état de votre pompe à chaleur dès sa réception, émettez les réserves d'usage sur le bordereau de livraison en cas de doute ou de problème et faites un courrier en AR à votre installateur ou directement au fabricant dans un délai de 48H. Passé ce délai, aucune réclamation ne pourra être acceptée.

1.1 Informations importantes

Pour installer correctement votre pompe à chaleur, lire attentivement cette notice. Nous ne serons en aucun cas tenus pour responsables en cas de blessure ou d'endommagement de la machine suite à d'éventuelles erreurs lors de l'installation.

- L'installation de cette pompe à chaleur doit être réalisée par un personnel qualifié,
- Cette pompe à chaleur respecte les normes de fabrication et de communication définies par le DTP10 de la FPP et NFPAC.
- L'entretien de cette pompe à chaleur doit être respecté, tel que spécifié dans ce manuel,
- N'utilisez que des pièces détachées d'origine fournies par le constructeur,
- Tout manquement à ces dernières indications ou aux informations se trouvant dans ce manuel annulera la garantie de votre pompe à chaleur.

2. Votre pompe à chaleur

2.1 Caractéristiques générales

Votre pompe à chaleur doit être utilisée pour CHAUFFER votre bassin à l'exclusion de toute autre utilisation. Son choix a été déterminé suite à un bilan thermique personnalisé et elle ne peut être utilisée pour d'autres bassins qu'après un nouveau bilan thermique.

Votre pompe à chaleur est l'un des chauffages les plus performants et écologiques utilisant le gaz R32.

Votre pompe à chaleur utilise un échangeur en PVC & titane de haute performance pour transférer la chaleur des gaz chauds à l'eau de la piscine. Notre échangeur permet une grande efficacité et une grande longévité.

2.2 Caractéristiques techniques

MODELE		WP90 Inverter	WP90 Inverter Tri	WP120 Inverter	WP120 Inverter Tri	WP140 Inverter	WP140 Inverter Tri
Capacité bassin	Maxi	90m ³	90m ³	120m ³	120m ³	140m ³	140m ³
Puissance de chauffage *	kW	3.77~17	3.77~17	4.6~19.5	4.6~19.5	5.7~24.2	5.7~24.2
Consommation*	kW	0.3~3.02	0.3~3.02	0.37~3.94	0.37~3.94	0.46~4.8	0.46~4.8
COP *		12.57~5.63	12.57~5.63	12.43~4.95	12.43~4.95	12.39~5.04	12.39~5.04
Courant nominal	A	1.8~10.9	0.7~4.1	3.5~15.9	1.3~5.8	3.8~18.4	1.5~6.9
Puissance de chauffage**	kW	2.92~12.4	2.92~12.4	3.84~15.4	3.84~15.4	4.68~19.9	4.68~19.9
Consommation**	kW	0.44~2.86	0.44~2.86	0.6~3.81	0.6~3.81	0.72~4.74	0.72~4.74
Puissance en froid ***	kW	0.48~5.18	0.48~5.18	0.62~6.87	0.62~6.87	0.74~8.3	0.74~8.3
Consommation en froid ***	kW	0.39~3.28	0.39~3.28	0.45~4.15	0.45~4.15	0.52~5.1	0.52~5.1
EER ***		1.58	1.58	1.65	1.65	1.63	1.63
Carrosserie		ASA	ASA	ASA	ASA	ASA	ASA
Contrôleur		Digital tactile couleur, déportée filaire+wifi					
Gaz		R32	R32	R32	R32	R32	R32
Echangeur		Titane Twisté					
Compresseur		Rotatif Mitsubishi	Rotatif Mitsubishi	Rotatif Mitsubishi	Rotatif Mitsubishi	Rotatif Mitsubishi	Rotatif Mitsubishi
Nombre de ventilateurs		1	1	1	1	2	2
Vitesse rotation ventilateur (PRM)	T/mn	400-750	400-750	600-900	600-900	400-800	400-800
Mode		Chaud/Froid /Auto	Chaud/Froid/ Auto	Chaud/Froid/ Auto	Chaud/Froid /Auto	Chaud/Froid /Auto	Chaud/Froid /Auto
Plage de fonctionnement		-15°C ~ 43°C	-15°C ~ 43°C	-15°C ~ 43°C	-15°C ~ 43°C	-15°C ~ 43°C	-15°C ~ 43°C
Puissance acoustique à 1 m	dB(A)	44~55	44~55	45~56	45~56	46~57	46~57
Alimentation		Mono 220-240V/50HZ	Tri 380-400V/50HZ	Mono 220-240V/50HZ	Tri 380-400V/50HZ	Mono 220-240V/50HZ	Tri 380-400V/50HZ
Détendeur		Electronique	Electronique	Electronique	Electronique	Electronique	Electronique
Débit d'eau	m3/H	5.4	5.4	6.6	6.6	8.6	8.6
Dimension unité	mm	1161/470 /868	1161/470 /868	1161/490 /868	1161/490 /868	1161/470 /1274	1161/470 /1274
Dimension carton (l/L/h)	mm	1210/510 /880	1210/510 /880	1210/510 /880	1210/510 /880	1070/459 /1300	1070/459 /1300
Poids net / poids brut	kg	71 / 86	71 / 86	93 / 108	93 / 108	114 / 130	114 / 130
Garantie toutes pièces		5 ans	5 ans	5 ans	5 ans	5 ans	5 ans

* Test réalisé à 27°C de température d'air, avec le même écart de température et de débit d'eau obtenu à 15°C.

** Test réalisé à 15°C de température d'air, avec une entrée d'eau à 26°C et une sortie d'eau à 28°C afin de définir le débit d'eau, la capacité de chauffe et la consommation, selon les normes FPP.

*** Test réalisé à 35°C de température d'air, avec une entrée d'eau à 30°C et une sortie d'eau à 29°C.

2.3 Cotes WP90 Inverter / WP90Tri Inverter

Model	WP70INVERTER	WP90INVERTER
A	400	470

unit: mm

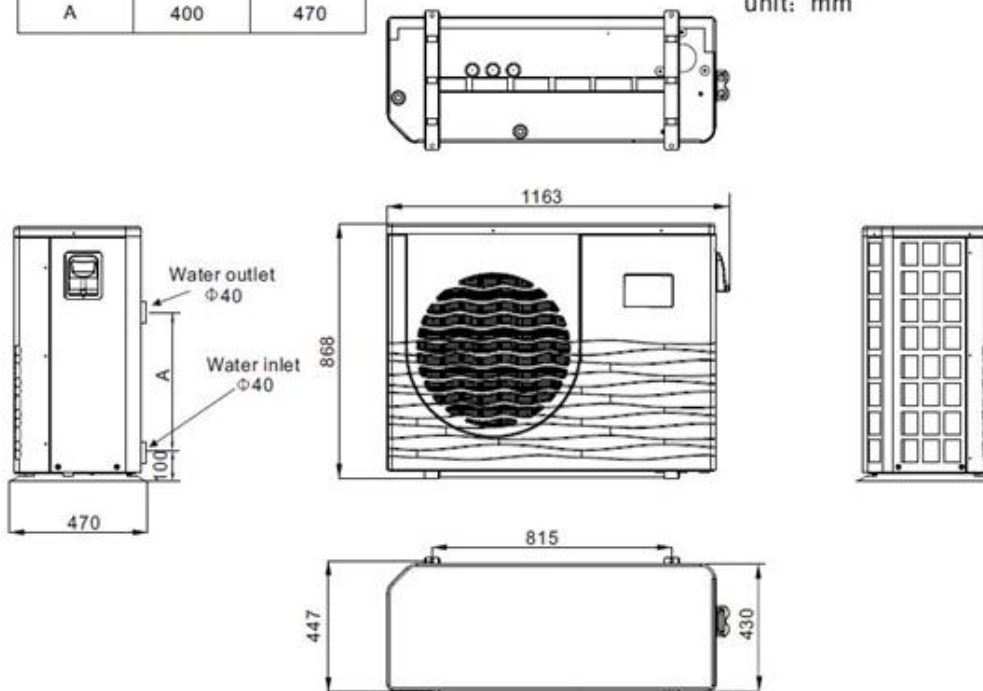

2.4 Cotes WP120 Inverter / WP120Tri Inverter

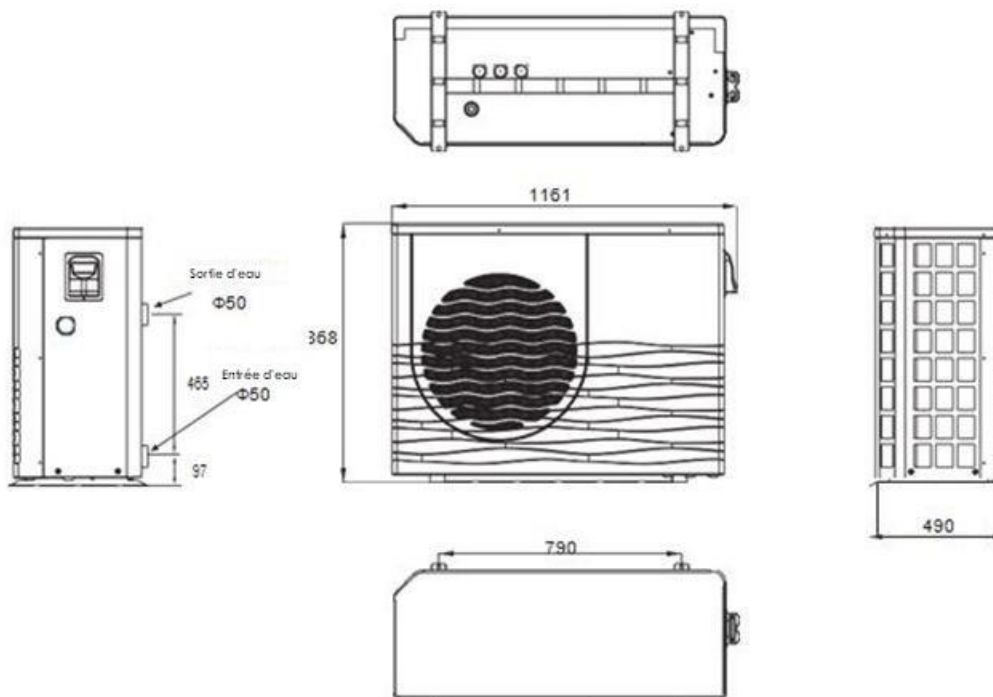

2.5 Cotes WP140 Inverter / WP140Tri Inverter

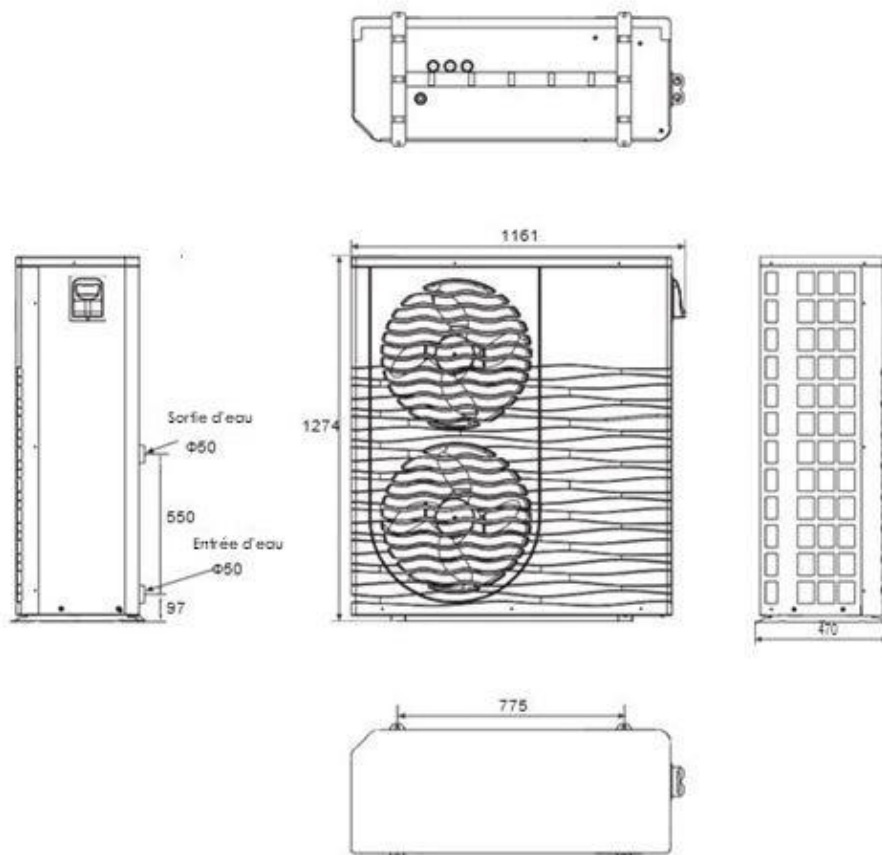

3. Installation et raccordements

3.1 Installation

Veillez suivre les étapes suivantes lors de la première utilisation :

- Ouvrez la vanne d'eau et remplissez le bassin
- Assurez-vous que la pompe et le tuyau d'arrivée d'eau soient remplis d'eau
- Fermez la vanne et mettez l'appareil en marche

Attention : Le tuyau d'arrivée d'eau doit être plus haut que la surface de la piscine.

Schéma de raccordement

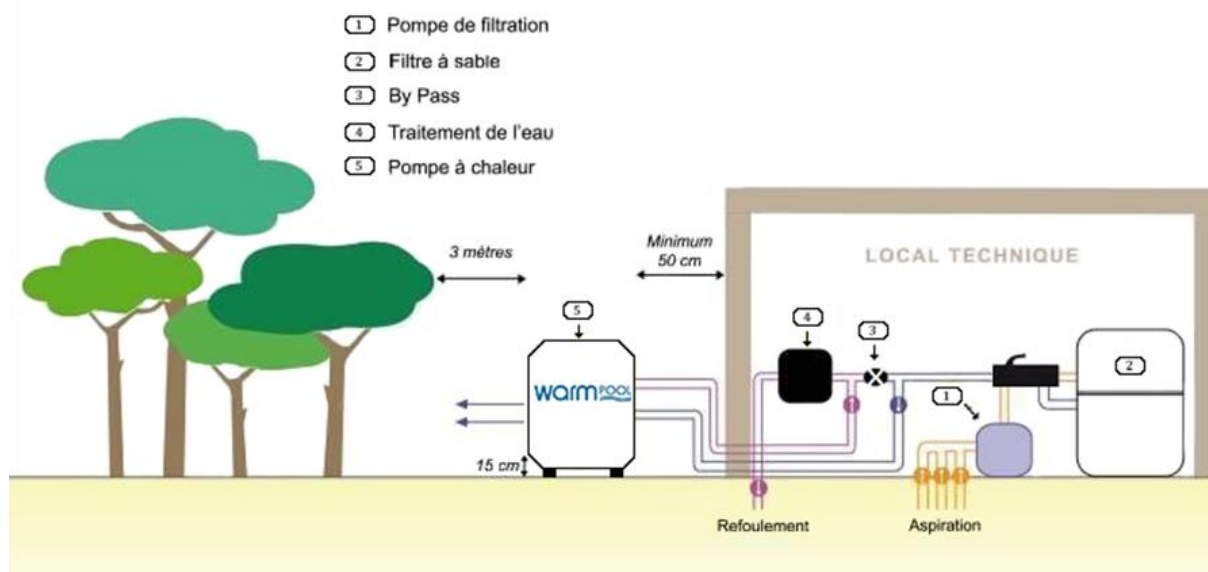

- Votre pompe à chaleur et votre pompe de piscine sont installées à proximité l'une de l'autre et à moins de 8 mètres linéaire de tuyau de votre bassin.
- Votre pompe à chaleur doit être placée à l'extérieur et doit respecter les distances minimales indiquées sur le schéma d'installation.
- Votre pompe à chaleur devra être placée de niveau à minimum 15 cm du sol. Nous vous recommandons d'utiliser des plots et de faire évacuer vos condensats sur un tout venant (qui pourra être recouvert de graviers).

Si une de ces recommandations n'est pas appliquée ou applicable, nous vous demandons de prendre contact avec le fabricant pour vérifier si l'installation réalisée ou souhaitée sera sans incidence au bon fonctionnement de votre pompe à chaleur.

3.2 Raccordement hydraulique

Avant toute intervention, nous vous rappelons que vous devez fermer toutes les vannes.

Comme vous pouvez le constater sur le schéma de raccordement, vous devez installer une vanne « BY PASS » (si vous n'en n'avez pas déjà un) entre le système de filtration et le système de traitement de l'eau (ou refoulement).

En amont de ce BY PASS, part un tuyau ALLER avec une vanne d'arrêt qui sera branché sur l'entrée d'eau de la pompe à chaleur et un tuyau RETOUR avec une vanne d'arrêt qui sera branché sur la sortie d'eau de la machine.

Utilisez les connecteurs PVC fournis dans le kit d'accessoires pour raccorder les tuyaux à la pompe à chaleur. Côté machine, vissez les raccords fournis avec du ruban téflon pour assurer l'étanchéité.

~ 6 ~

3.3 Raccordement électrique

Important : Le raccordement de votre pompe à chaleur doit être réalisé par une personne habilitée à le faire. Vérifiez que le câble alimentant le local technique soit d'une section suffisante pour supporter la consommation supplémentaire exigée par la machine.

La PAC doit être alimentée à partir d'un disjoncteur courbe D séparé qui peut être soit sur le tableau électrique principal équipé d'un différentiel soit sur un tableau indépendant relié au tableau principal, qui aura un différentiel. Si ce n'est pas le cas ajouter un différentiel au tableau indépendant de votre PAC.

Modèle	Alimentation	Puissance disjoncteur courbe D	Section de câble selon la distance entre le disjoncteur et la PAC		
			- de 10m	10 à 15m	+ de 15m
WP120 Inv.	Monophasé 230V	20 Ampères	3G2.5 mm2	3G2.5 mm2	3G6 mm2
WP140 Inv.	Monophasé 230V	25 Ampères	3G2.5 mm2	3G2.5 mm2	3G6 mm2
WP120 Tri Inv.	Triphasé 380-400V	20 Ampères	5G2.5 mm2	5G2.5 mm2	5G6 mm2
WP140 Tri Inv.	Triphasé 380-400V	25 Ampères	5G2.5 mm2	5G2.5 mm2	5G6 mm2

Dévisser la poignée pour accéder au branchement électrique.



L : Phase (fil marron)
 N : Neutre (fil bleu)
 ⊕ : vert et jaune (terre)
 1 & 2 : Contact asservissement PAC

Branchement alimentation PAC Inverter monophasée

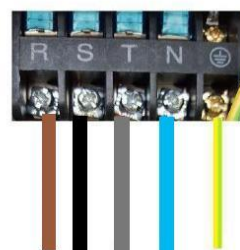

R: Marron
 S: Noir
 T: Gris
 N: Bleu
 ⊕ : vert et jaune (terre)

Branchement alimentation PAC triphasée

4. Mise en service

a) Vérification des vannes

Le BY PASS doit être ouvert à 100%.

Les vannes d'entrée et sortie d'eau sont fermées.

b) Faire un nettoyage du filtre

c) Réglage des vannes

Rouvrir vos vannes selon l'ordre et le réglage préconiser ci-dessous, et vérifiez qu'il n'y a pas de fuite d'eau.

- Ouvrir la vanne BY PASS de moitié,
- Ouvrir la vanne entrée d'eau de votre pompe à chaleur entièrement,
- Brider la vanne sortie d'eau de votre pompe à chaleur de 1/3.

A la fin de ce réglage, vérifiez votre manomètre de filtre à sable, la pression ne doit pas augmenter au-delà de 0,2 bar (la pression reste dans la zone verte).

Appuyer sur le bouton ON/OFF  pour mettre la PAC en marche.

Important : Laissez fonctionner la machine au moins 10 min avant de modifier le réglage initial des vannes pour obtenir un écart entre les températures d'entrée et de sortie d'eau compris entre 1° et 3°.

Pensez à faire un nettoyage de votre filtre toutes les semaines afin d'assurer le bon fonctionnement de votre filtre mais aussi celui de votre pompe à chaleur.

5. Utilisation de la pompe à chaleur

5.1 Le contrôleur



~ 8 ~

Pour verrouiller la commande, appuyez sur l'icône du cadenas qui se situe entre la touche Marche/Arrêt (touche n°1) et la touche de réglage des paramètres (touche n°2).

Pour déverrouiller la commande afin d'accéder aux paramètres, un code vous sera demandé. Entrer le code 022 puis validez.

5.2 Fonction des touches

Numéro	Nom	Fonction
①	Marche/Arrêt	Permet de démarrer ou éteindre l'appareil
②	Paramètres	Permet d'afficher l'état de la PAC et les paramètres
③	Heure	Permet de régler l'heure et d'activer ou désactiver le minuteur
④	Panne	Permet l'affichage de l'historique des pannes
⑤	Mode silence	Permet d'activer / désactiver la fonction silencieuse et de régler sa programmation
⑥	Mode	Permet de changer de mode
⑦	Courbe de température	Permet d'afficher la température et la courbe de puissance
⑧	Température	Permet de régler la température souhaitée

❖ Allumage de la PAC

Pressez la touche n°1 pour démarrer ou éteindre la PAC.



~ 9 ~

❖ Réglage de la température

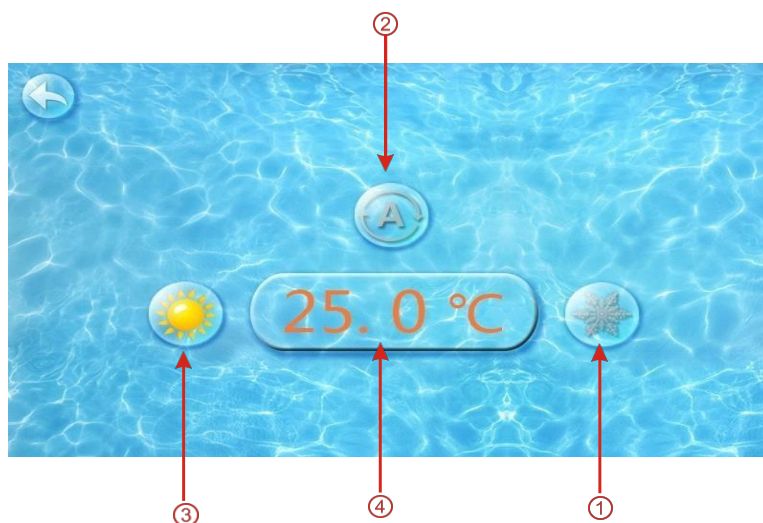

Mode froid : touche n°1

Mode automatique : touche n°2

Mode chaud : touche n°3

Réglage de la température : touche n°4

❖ Réglage de l'heure



Cliquez sur la valeur pour définir la date.

Cliquez sur le bouton confirmer pour sauvegarder.

❖ Réglage de la date

Cliquez sur la valeur pour définir la date.

Cliquez sur le bouton confirmer pour sauvegarder.

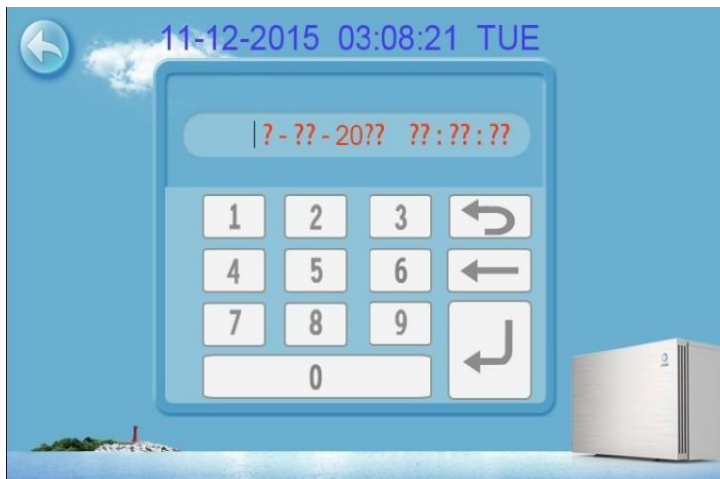

Remarque : si le format d'entrée n'est pas correct, le réglage ne peut être sauvegardé en cliquant sur confirmer.

❖ Réglage du minuteur

Pressez la touche n°2 pour accéder à l'interface.

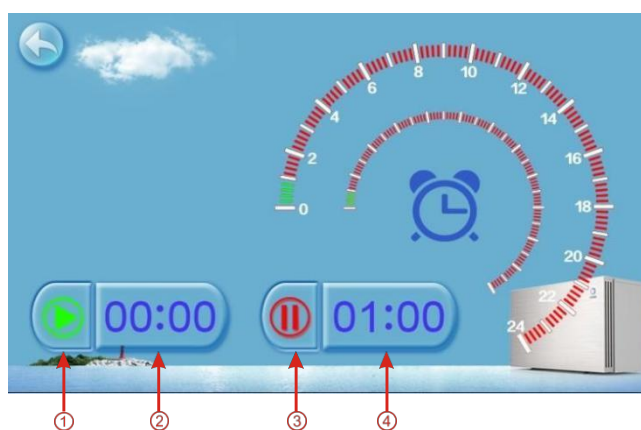

Exemple : sans action définie, les heures 00:00 et 01:00 mentionnées sur l'écran seront les heures de début et de fin.

Numéro	Nom	Couleur	Fonction
①	Bouton de démarrage	Allumage : vert Arrêt : gris	Permet de démarrer ou arrêter l'opération en cours
②	Bouton de démarrage du minuteur		Permet de définir l'heure de démarrage du minuteur
③	Bouton d'arrêt	Allumage : rouge Arrêt : gris	Permet de démarrer ou arrêter le minuteur
④	Bouton d'arrêt du minuteur		Permet de définir l'heure de fin du minuteur

❖ Mode silence



Pressez la touche n°1 : l'appareil passe en mode silence et l'interface s'affiche comme suit :



Pressez à nouveau la touche n°1 pour quitter le mode silence.

❖ Réglage du mode silence

Pressez la touche n°2 (bouton de synchronisation silencieuse) et l'interface s'affiche comme suit :

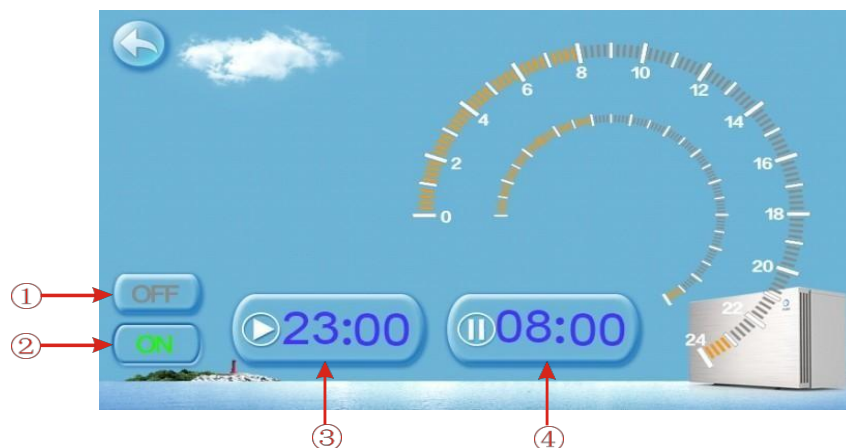

Numéro	Nom	Couleur	Fonction
①	Mode silence désactivé	Activé : rouge Désactivé : gris	Permet de désactiver le mode silence
②	Mode silence activé	Activé : vert Désactivé : gris	Permet d'activer le mode silence
③	Heure de début		Permet de définir l'heure de démarrage du mode silence
④	Heure de fin		Permet de définir l'heure de fin du mode silence

Exemple : l'heure de début et l'heure de fin doivent être comprises entre 0:00 et 23:00. Dans l'exemple ci-dessus, le mode silence démarrera à 23:00 et s'arrêtera à 08:00.

❖ Historique des pannes

Sur l'écran principal, cliquez sur la touche d'affichage des pannes, l'interface s'affiche comme suit :

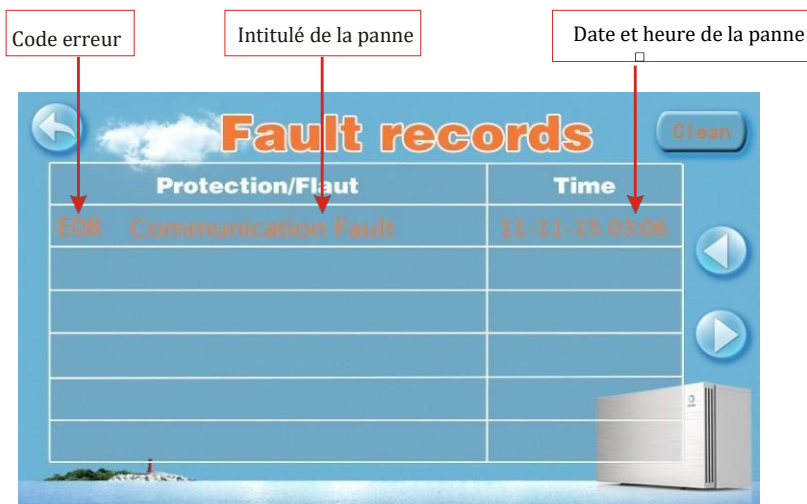

Si aucune panne n'est enregistrée, l'icône ⚠ apparaîtra sur l'écran.

En cas de panne, l'icône ⚠ clignote. L'interface enregistrera l'heure, la date, le code et le nom de l'erreur.

Après dépannage, si vous n'enregistrez de la panne, l'interface affichera l'icône suivante ⚠.

Vous pouvez également supprimer l'historique des pannes.

❖ Courbe de température

Sur l'écran principal, cliquez sur la touche d'affichage de la courbe, l'interface s'affiche comme suit :

La courbe d'enregistrement de la température est la suivante :



Courbe de puissance moyenne :

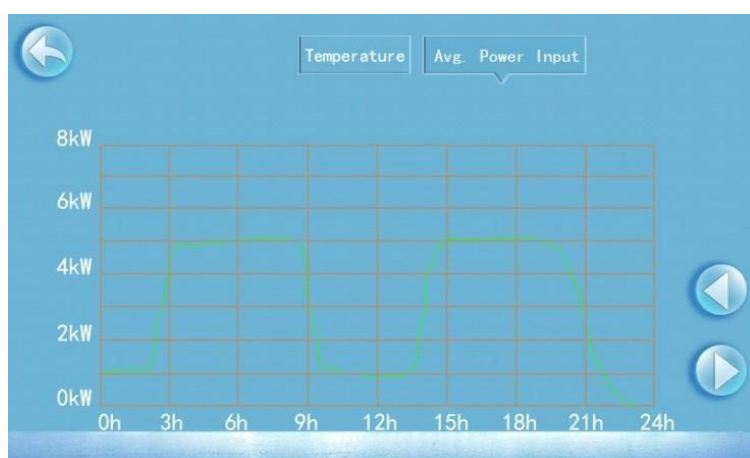

La courbe de température se met automatiquement à jour toutes les heures et l'enregistrement de la courbe peut être stocké pendant 60 jours.

5.3 Affichage d'un code erreur

Organe en défaut	Code erreur	Causes	Solutions
Sonde température d'entrée d'eau	P01	Le capteur est ouvert ou présente un court-circuit	Vérifiez la connexion ou remplacez le capteur
Sonde température de sortie d'eau	P02	Le capteur est ouvert ou présente un court-circuit	Vérifiez la connexion ou remplacez le capteur
Sonde température air extérieur	P04	Le capteur est ouvert ou présente un court-circuit	Vérifiez la connexion ou remplacez le capteur
Sonde de température de radiateur (dégivrage)	P05	Le capteur est ouvert ou présente un court-circuit	Vérifiez la connexion ou remplacez le capteur
Sonde de température d'aspiration du compresseur	P07	Le capteur est ouvert ou présente un court-circuit	Vérifiez la connexion ou remplacez le capteur
Sonde de température de l'échappement compresseur défaillante	P081	Le capteur est ouvert ou présente un court-circuit	Vérifiez la connexion ou remplacez le capteur
Défaut capteur Pressostat haute pression	E01	Contact ouvert ou fermé par pression trop faible ou trop élevée	Vérifiez le pressostat et le circuit froid par un frigoriste
Défaut capteur Pressostat basse pression	E02	Contact ouvert ou fermé par pression trop faible ou trop élevée	Vérifiez le pressostat et le circuit froid par un frigoriste
Détecteur de débit d'eau	E03	Débit d'eau trop faible dans le circuit d'eau, présence d'air dans les tuyaux	Nettoyez le filtre à sable. Vérifiez le débit d'eau, et le détecteur de débit.
Protection contre le gel Sécurité 1	E07	Température d'eau inférieure à 4°	Le compresseur tourne pendant 1 minute après l'affichage de l'erreur E07 puis la PAC se met en sécurité.
Protection contre le gel Sécurité 2	E19	Température d'eau entre 2° et 4°	Le compresseur tourne pendant 1 minute après l'affichage de l'erreur E19 puis la PAC se met en sécurité.
Protection contre le gel Sécurité 3	E29 ou E05	Température d'eau inférieure à 0°	Le compresseur tourne pendant 1 minute après l'affichage de l'erreur E29 ou E05 puis la PAC se met en sécurité.
Différence de température entre l'eau en sortie et l'eau en	E06	Différence de pression d'eau trop faible ou trop élevée	Vérifiez le débit de l'eau. Vérifier que le circuit d'eau n'est pas obstrué. Nettoyage du filtre à sable.
Contact de protection compresseur ouvert ou fermé	E051	Surconsommation ou surintensité du compresseur	Vérifiez avec une personne agréée si le compresseur fonctionne normalement
Sonde de température d'échappement élevée	P082	Surcharge du compresseur	Vérifiez avec une personne agréée si le compresseur fonctionne normalement
Communication de la PAC avec la télécommande	E08	Echec de la communication de la PAC avec la télécommande	Vérifiez la connexion et l'état du câble de la télécommande. Remplacez la télécommande et/ou la carte contrôleur

Si vous rencontrez une panne avec un code F, merci de prendre contact avec notre service technique.

5.4 Kit Wifi intégré

Vous pouvez brancher indépendamment le module Wifi et de la commande déportée grâce au câble double liaison.



Prenez le contrôle de votre pompe à chaleur piscine à distance via l'application **InverterTemp** à télécharger depuis votre Smartphone.

Grâce à cette option vous pouvez démarrer, modifier les paramètres de fonctionnement ou arrêter votre PAC à distance.

Téléchargement de l'application (disponible uniquement sur smartphone).

L'application **InverterTemp** est disponible sur votre plateforme de téléchargement Apple store ou Google play.

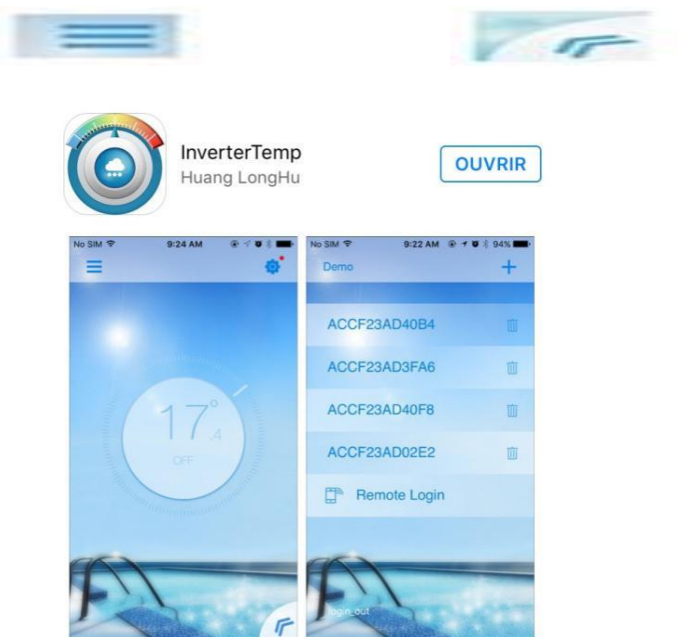



Mobile



Application InverterTemp



PAC

Paramétrer votre module Wifi depuis votre smartphone.

Après avoir téléchargé l'application, vérifier que votre téléphone soit bien connecté au réseau Wifi.

Ouvrir l'application puis appuyer sur "+" pour ajouter une connexion réseau. Sélectionner votre Wifi et saisissez votre mot de passe puis appuyer sur la flèche en haut à droite.

Appuyer alors sur la touche d'activation de votre module Wifi (voir photo 2) et appuyer sur la flèche en haut à droite.

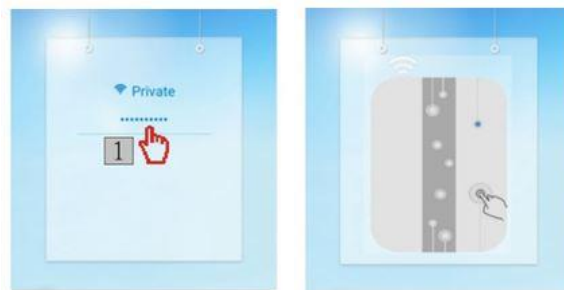

1

2

Après le chargement, qui peut prendre quelques minutes, le module s'enregistre sur l'application. Le voyant vert du module Wifi s'allume.

Appuyer sur la référence du module pour accéder au contrôle de votre PAC.

Fonctionnement de l'application

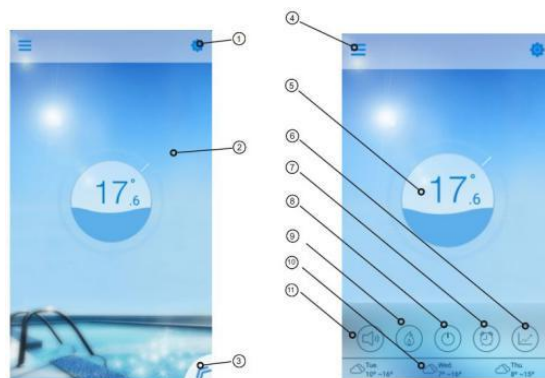

Numéro	Symbole	Nom du symbole	Principales Fonctions
1		Paramètres	Entrer dans l'interface de réglage.
2		Température	Affichage de la température de l'eau de votre piscine.
3		Menu	Appuyer pour faire dérouler le menu.
4		Liste des périphériques	Revenir à la liste des périphériques
5		Variation de la température de consigne	Appuyez et déplacer la palette pour changer votre température de consigne.
6		Courbe de température	Vérifier la courbe de température
7		Minuterie	Appuyez pour mettre en marche et régler la minuterie
8		Marche/ Arrêt	Appuyez pour mettre en marche ou éteindre la pompe à chaleur.
9		Choix du Mode	Appuyez pour changer de modes.
10		Météo et Jour	Affichage de la météo.
11		Sonorisation	Appuyez pour passer en muet ou non-muet

a. Marche-Arrêt (ON / OFF)

Cliquez sur le menu puis sur l'onglet « ON » pour mettre en marche votre pompe à chaleur, une vague va apparaître pour signaler le fonctionnement de votre pompe à chaleur.

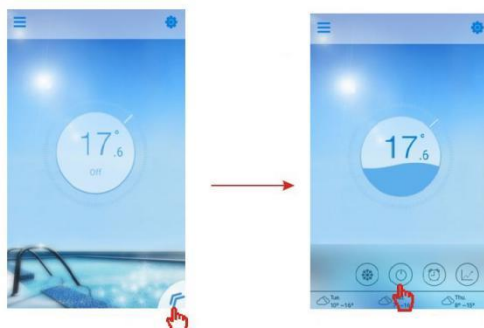

1

2

b. Mode de fonctionnement

Pour changer de mode appuyez sur le symbole ci-dessous (voir photo 1), ou bien appuyez simultanément pour défiler les modes de fonctionnement.



1

2

3

c. Réglage de la température

Pour changer les degrés de température, faites glissez le curseur vers le haut ou vers le bas en fonction de la température souhaitée, comme ci-dessous (voir photo 1 et 2).

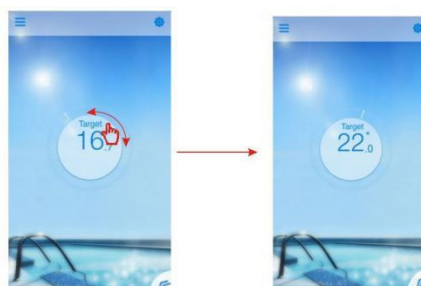

1

2

d. Fonctionnement de la minuterie

Pour rentrer dans le paramètre de la minuterie appuyé sur l'onglet ci-dessous (voir photo 1). Vous pouvez alors entrer vos plages de fonctionnement puis valider votre programmation comme le montre le visuel ci-dessous (voir photos 1, 2, 3 et 4).

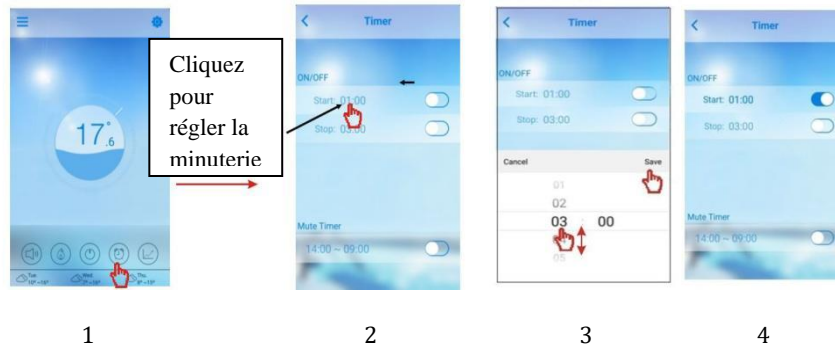

e. Mode silence

Appuyez sur l'onglet silence (voir photo 1).Celui-ci permet de contrôler la vitesse de ventilation qui, par définition, diminuera le bruit sonore de la pac pendant son fonctionnement.

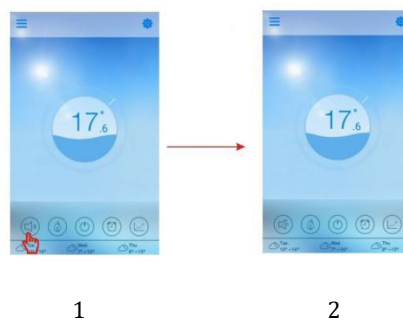

f. Minuteur du mode silence

Pour accéder au minuteur du mode silence, appuyer sur l'icône horloge, puis appuyer sur l'heure pour définir une plage horaire.

Voir les étapes suivantes :

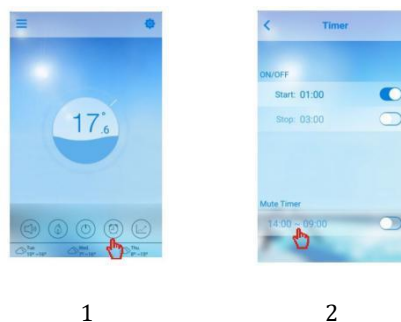

g. Courbe de température

Pour accéder à ce paramètre suivre les étapes suivantes (voir photo 1 et 2) :

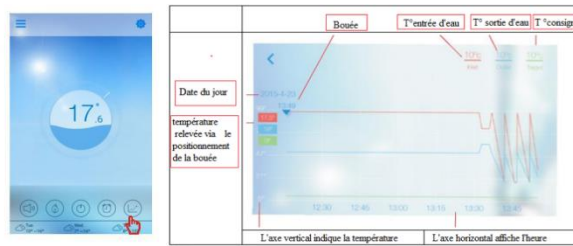

1

2

La bouée correspond à votre position actuelle. Cette bouée peut être déplacée afin de visualiser l'évolution de votre courbe de température. Vous devez avoir minimum 24h de fonctionnement avant que cette fonction soit active.

h. Paramètres

Appuyer sur l'icône des paramètres pour accéder à cette interface.

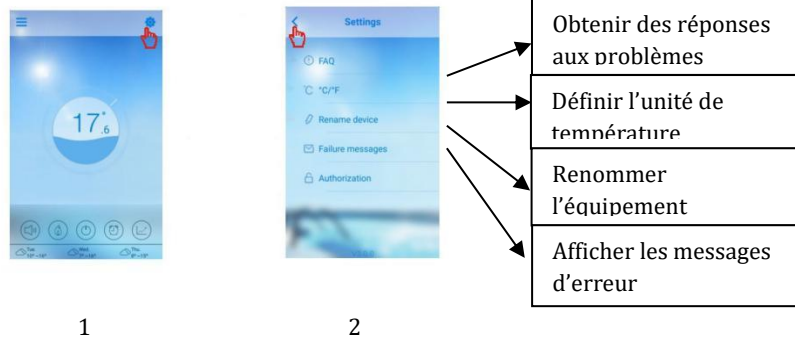

1

2

i. Messagerie & historiques des codes pannes

Pour visualiser vos messages vous devez aller dans vos « paramètres » et sélectionner « message ».

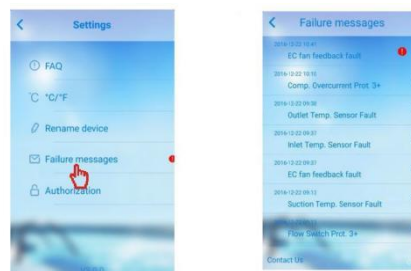

Ce mode permet de suivre l'historique des pannes (code erreur) ou divers informations sur le fonctionnement de la PAC.

6. Entretien et garantie

La maintenance consiste principalement à maintenir en bon état pour qu'elle puisse vous satisfaire.

6.1 Entretien à réaliser

Nettoyer l'évaporateur : Utiliser un jet d'eau en restant bien dans le sens des ailettes de haut en bas. Les ailettes en aluminium de l'évaporateur doivent être nettoyées régulièrement pour permettre le bon passage de l'air.

Déboucher régulièrement les sorties des condensats pour éviter l'accumulation d'eau dans le châssis. Le cas contraire, vous risquez d'avoir les ailettes de votre ventilateur rongé par l'acidité de l'eau. Cela n'aura pas de conséquence sur le bon fonctionnement de votre machine, mais nous vous recommandons de nettoyer l'évaporateur pour stopper le processus.

6.2 Hivernage

La mise en hivernage est obligatoire en fin de période d'utilisation pour prévenir tout dommage.

- Couper l'alimentation de la machine au disjoncteur,
- Ouvrez la vanne By-Pass, fermez les vannes d'entrée et sortie d'eau,
- Dévissez les raccords entrée et sortie d'eau de votre PAC,
- Purgez votre installation hydraulique,
- Laissez environ 5 cm entre les raccords et machine pendant la période d'hivernage,
- Pendant la période d'hivernage ne pas remettre le bouchon de vidange.

Si vous souhaitez utiliser votre machine toute l'année, nous vous conseillons de filtrer 24/24 pour éviter la prise en glace de l'échangeur qui ne sera pris sous garantie.

6.3 Intervention sur site

Dans le cadre de la garantie, le fabricant peut déclencher une intervention sur site ou demander le retour de la pompe.

Seul le fabricant est habilité à prendre la décision d'une intervention sur site.

Cette opération sera couverte dans le cadre de la garantie suivant la date de facturation.

En dehors de la période de garantie ou dans le cadre d'une panne exclue de la garantie, le fabricant pourra proposer une intervention sur site avec un devis accepté au préalable par le client. Une intervention sur site ne modifie pas la durée de garantie.

Toutes interventions SAV ne modifient pas la durée de garantie.

6.4 Garantie constructeur

La garantie du constructeur est de 5 ans. A cette garantie pièces, une prise en charge main d'œuvre est comprise exclusivement lors du retour de l'appareil en nos ateliers. En cas d'obligation de faire un retour de la pompe à chaleur, les coûts de transport sont à la charge du client pour le transport en nos ateliers et le retour à la charge du fabricant.

La prise en garantie pourra être refusée lorsque :

Votre pompe à chaleur n'a pas été installée dans les règles de l'art, suivant les préconisations décrites dans ce manuel.

La maintenance courante n'a pas été faite, en particulier le nettoyage de l'évaporateur. Il ne doit pas y avoir d'eau stagnante dans le châssis.

Les avaries résultent d'une mauvaise installation, ou mauvaise connexion ou d'un mauvais emplacement d'installation.

Les avaries ou réparations résultant d'une utilisation fautive, d'un usage abusif, de réparations inadéquates, de modifications non autorisées ou d'un mauvais fonctionnement d'un tiers équipement.

Les avaries dues aux inondations, aux vents, aux incendies, à la foudre, aux accidents, aux atmosphères corrosives et aux autres conditions qui sont hors du contrôle de votre revendeur.

Des pièces ont été remplacées par des pièces qui ne sont pas fournies ou approuvées par votre revendeur.

Les dommages aux personnes ou aux biens de quelque nature que ce soit, y compris tous dommages directs, indirects, spéciaux ou consécutifs, qui résultent de l'utilisation ou de la perte d'utilisation du produit.

Limitation :

Cette garantie est exclusive et tient lieu de toute autre garantie implicite de valeur marchande ou d'adaptation à une utilisation particulière et de toute autre garantie expresse ou implicite. Les dédommagements prévus dans cette garantie sont exclusifs et ils constituent la seule obligation de la société Warmpac et toute autre affirmation faite par une personne quelconque sera sans conséquence.

6.5 Conseils de sécurité

- Ne pas toucher au ventilateur lorsque celui-ci est en fonctionnement, cela pourrait vous blesser,
- L'appareil doit être mis à l'abri de tout contact éventuel avec des enfants,
- Vérifier régulièrement l'alimentation et les câbles de connexion de votre pompe à chaleur. Si vous avez le moindre doute, prenez contact avec votre installateur,
- En cas de SAV vous devez impérativement utiliser les pièces d'origine du constructeur.